

NEC

ЖК - монитор

MultiSync EA271U

Руководство пользователя

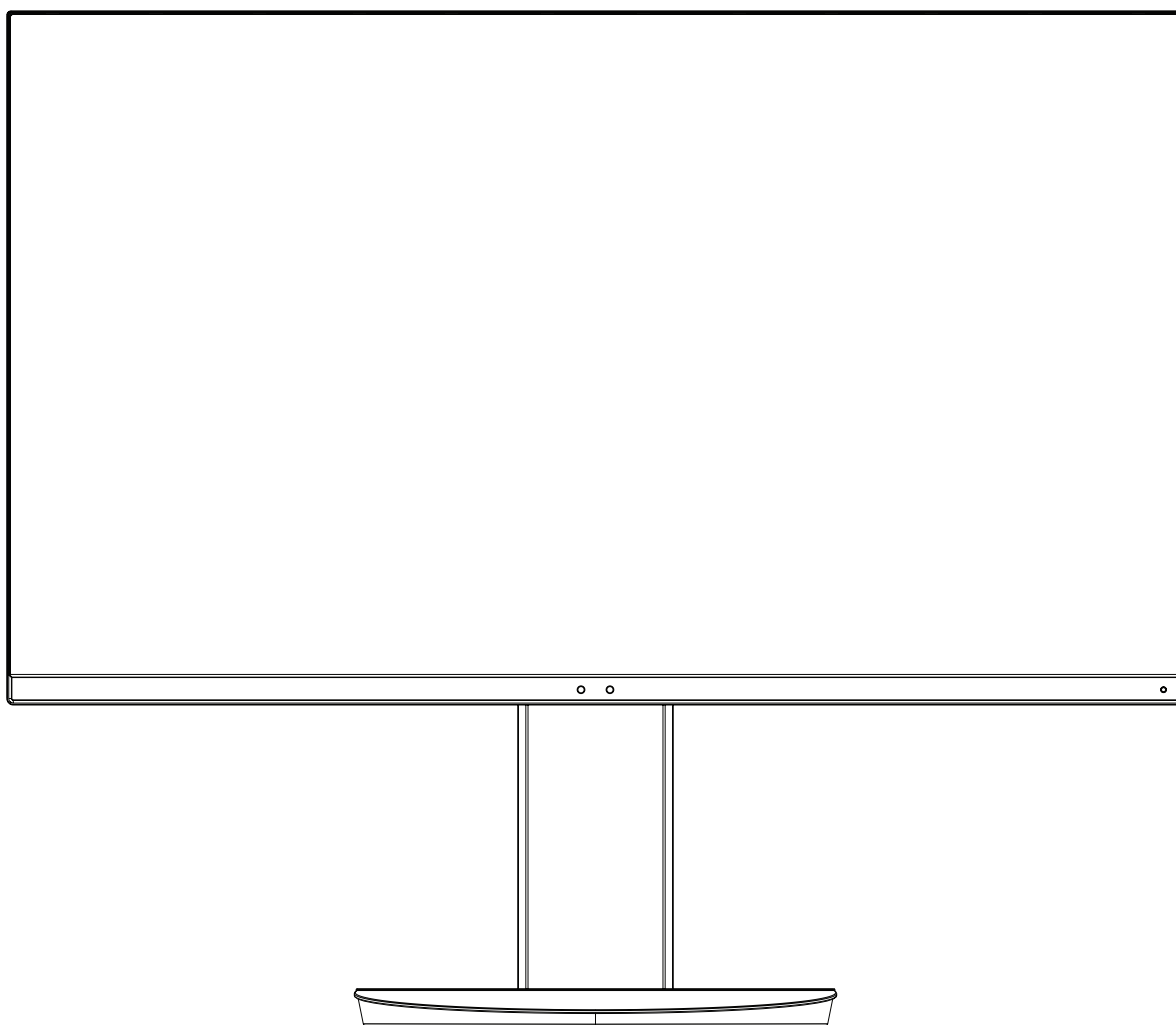

Модель: EA271U, EA271U-BK

Нормативы для данного монитора применимы к одной из моделей в списке выше.

Название модели указано на табличке на задней панели монитора.

Алфавитный указатель

ПРЕДУПРЕЖДЕНИЕ	Русский-1
ВНИМАНИЕ	Русский-1
Информация о регистрации	Русский-3
Рекомендации по эксплуатации	Русский-4
Техника безопасности и техническое обслуживание	Русский-4
Эргономика	Русский-5
Очистка ЖК-панели	Русский-5
Очистка корпуса	Русский-5
Название компонентов и их функции	Русский-6
Краткое руководство по началу работы	Русский-7
ControlSync	Русский-12
Органы управления	Русский-14
Использование функции режима изображения	Русский-23
Технические характеристики	Русский-24
Характеристики	Русский-26
Устранение неисправностей	Русский-28
Функция определения присутствия человека	Русский-31
Функция «Автояркость»	Русский-32
Использование функции МУЛЬТИ ИЗОБРАЖЕНИЯ	Русский-33
Использование функции Увеличение	Русский-34
Совместимость DisplayPort, USB Type-C с разрешением 3840 x 2160	Русский-36
Информация производителя о потребляемой энергии и утилизации	Русский-37



ПРЕДУПРЕЖДЕНИЕ



ВО ИЗБЕЖАНИЕ ВОЗГОРАНИЯ ИЛИ ПОРАЖЕНИЯ ЭЛЕКТРИЧЕСКИМ ТОКОМ НЕ ПОДВЕРГАЙТЕ АППАРАТ ВОЗДЕЙСТВИЮ ДОЖДЯ ИЛИ ВЛАГИ. КРОМЕ ТОГО, НЕ ВСТАВЛЯЙТЕ ПОЛЯРНУЮ ВИЛКУ УСТРОЙСТВА В РОЗЕТКУ УДЛИНИТЕЛЯ ИЛИ ДРУГИЕ РОЗЕТКИ, ЕСЛИ ЕЕ ШТЫРЬКИ НЕ ВХОДЯТ ПОЛНОСТЬЮ.

НЕ ОТКРЫВАЙТЕ КОРПУС, ТАК КАК ВНУТРИ НАХОДЯТСЯ ДЕТАЛИ ПОД ВЫСОКИМ НАПРЯЖЕНИЕМ. ПО ВОПРОСАМ ОБСЛУЖИВАНИЯ ОБРАТИТЕСЬ К КВАЛИФИЦИРОВАННОМУ СПЕЦИАЛИСТУ.



ВНИМАНИЕ



ЧТОБЫ УМЕНЬШИТЬ РИСК ПОРАЖЕНИЯ ЭЛЕКТРИЧЕСКИМ ТОКОМ, УБЕДИТЕСЬ, ЧТО КАБЕЛЬ ПИТАНИЯ ВЫКЛЮЧЕН ИЗ РОЗЕТКИ. ЧТОБЫ ПОЛНОСТЬЮ ОТКЛЮЧИТЬ ПИТАНИЕ УСТРОЙСТВА, ВЫКЛЮЧИТЕ КАБЕЛЬ ПИТАНИЯ ИЗ РОЗЕТКИ ПЕРЕМЕННОГО ТОКА. НЕ СНИМАЙТЕ КРЫШКУ (ИЛИ ЗАДНЮЮ ПАНЕЛЬ). ВНУТРИ АППАРАТА НЕТ ДЕТАЛЕЙ, ОБСЛУЖИВАНИЕ КОТОРЫХ МОЖЕТ ВЫПОЛНЯТЬ ПОЛЬЗОВАТЕЛЬ. ПО ВОПРОСАМ ОБСЛУЖИВАНИЯ ОБРАТИТЕСЬ К КВАЛИФИЦИРОВАННОМУ СПЕЦИАЛИСТУ.



Этот знак предупреждает пользователей о том, что внутри устройства находятся неизолированные детали под высоким напряжением, которые могут стать причиной поражения электрическим током. Поэтому ни в коем случае нельзя прикасаться к каким-либо деталям внутри устройства.



Этот знак предупреждает пользователей о том, что имеется важная документация по эксплуатации и обслуживанию этого устройства. Поэтому ее необходимо внимательно прочитать, чтобы избежать возможных проблем.

⚠ ВНИМАНИЕ. Используйте кабель, прилагаемый к данной модели монитора, в соответствии с таблицей силовых кабелей. Если кабель питания не входит в комплект поставки этого устройства, обратитесь к компании NEC. Во всех остальных случаях используйте кабель питания с вилкой, подходящей к разъему питания установленного монитора. Совместимый кабель питания соответствует напряжению электрической сети и стандартам безопасности, принятым в стране приобретения устройства.

Данное оборудование разработано для использования только при условии заземленного кабеля питания. Незаземленный кабель питания может привести к электротравме. Убедитесь в надлежащем заземлении кабеля питания.

Тип вилки	Северная Америка	Европа (континентальная)	Великобритания	Китай	Япония
Форма вилки					
Регион	США/Канада	Европейский Союз	Великобритания	Китай	Япония
Напряжение	120*	230	230	220	100

*Если монитор работает от источника питания переменного тока 125-240 В, необходимо использовать кабель питания, соответствующий напряжению этой электрической сети.

ПРИМЕЧАНИЕ. Обслуживание данного изделия можно проводить только в той стране, где оно было приобретено.

Windows - это зарегистрированный товарный знак Microsoft Corporation. NEC является зарегистрированным товарным знаком NEC Corporation.

ErgoDesign является зарегистрированным товарным знаком NEC Display Solutions, Ltd. в Австрии, странах Бенилюкс, Дании, Франции, Германии, Италии, Норвегии, Испании, Швеции, Великобритании.

Все остальные фирменные знаки и названия продуктов являются товарными знаками или зарегистрированными товарными знаками соответствующих владельцев.

DisplayPort и логотип соответствия DisplayPort являются товарными знаками, принадлежащими Video Electronics Standards Association (Ассоциация по стандартизации в области видеотехники) в США и других странах.



MultiSync является товарным знаком или зарегистрированным товарным знаком NEC Display Solutions, Ltd. в Японии и других странах.

HDCP (защита широкополосной передачи цифровой информации): HDCP — это система предотвращения нелегального копирования видеоданных, передаваемых посредством цифрового сигнала. Если невозможно просмотреть материал, поступающий на вход цифрового сигнала, это не всегда означает, что дисплей не работает надлежащим образом. При использовании системы HDCP возможны случаи, когда определенное содержимое защищено с помощью HDCP и не может быть отображено из-за решения сообщества HDCP (Digital Content Protection, LLC).

Термины HDMI и HDMI High-Definition Multimedia Interface, а так же логотип HDMI являются зарегистрированными товарными знаками или товарными знаками компании HDMI Licensing Administrator, Inc. в США и других странах.



- Предполагаемое основное использование данного продукта — в качестве информационного технического оборудования в офисной или домашней среде.
- Продукт предназначен для соединения с компьютером и не предназначен для отображения радиосигналов вещательного телевидения.



- ПРИМЕЧАНИЕ.**
- (1) Содержимое этого руководства пользователя не может быть перепечатано частично или полностью без разрешения.
 - (2) Содержимое данного руководства пользователя может быть изменено без предварительного уведомления.
 - (3) При подготовке данного руководства была проведена большая аккуратная работа. Тем не менее, если вы заметите какие-либо сомнительные моменты, ошибки или пробелы, свяжитесь с нами.
 - (4) Изображение в данном руководстве пользователя приведено в качестве примера. В случае обнаружения расхождений между данным изображением и фактическим продуктом, данные продукта будут иметь приоритетное значение.
 - (5) Несмотря на параграфы (3) и (4), NEC не несет ответственности за любые претензии в отношении упущенной выгоды или других вопросов, которые возникли при использовании этого устройства.

Информация о регистрации

Информация о кабеле

ВНИМАНИЕ. Во избежание помех при приеме радио- и телепередач для данного монитора необходимо использовать кабели из комплекта поставки.
Для разъемов HDMI, DisplayPort, USB и AUDIO используйте экранированный кабель. Использование адаптеров или других кабелей может привести к возникновению помех при приеме радио- и телепрограмм.

Информация FCC

⚠ ПРЕДУПРЕЖДЕНИЕ. Федеральная комиссия по связи не допускает каких-либо модификаций или изменений этого устройства, ЗА ИСКЛЮЧЕНИЕМ тех, которые указаны NEC Display Solutions of America, Inc. в этом руководстве. Несоблюдение этого государственного постановления может лишить вас права на эксплуатацию данного оборудования.

1. Кабель питания должен соответствовать стандартам безопасности США и отвечать следующим параметрам.

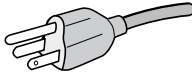
Кабель питания Форма вилки	Неэкранированного типа, трехпроводный  США
-------------------------------	---

2. Данное устройство проверено и признано соответствующим требованиям, предъявляемым к цифровым устройствам класса B, согласно Разделу 15 Правил FCC. Эти ограничения разработаны с целью обеспечения защиты от вредного излучения устройства в жилой зоне. Данное изделие генерирует, использует и излучает электромагнитные волны в радиодиапазоне и, будучи установленным с отклонением от требований инструкции, может стать источником радиопомех. Однако не существует гарантии, что будучи правильно установленным, данное устройство не будет являться источником помех. Если устройство вызывает помехи теле- и радиоприема, наличие которых определяется путем включения и выключения устройства, пользователь может попытаться уменьшить влияние помех, выполнив следующие действия:

- Изменить ориентацию или местоположение приемной антенны.
- Увеличить расстояние между устройством и приемником.
- Подключить устройство и приемник в сетевые розетки разных цепей питания.
- Обратиться за помощью к своему поставщику или к специалистам в области радио и телевидения.

Если необходимо, пользователь должен обратиться к поставщику или к специалистам в области радио и телевидения за дополнительными указаниями. Данная брошюра, подготовленная Федеральной комиссией связи (FCC), может оказаться полезной для пользователей: «Как определить и устранить неполадки, связанные с помехами при приеме радио- и телевизионного сигнала». Эта брошюра выпускается государственной типографией США, Вашингтон (округ Колумбия), 20402, Инв. № 004-000-00345-4.

Заявление о соответствии

Данное устройство соответствует требованиям Части 15 Правил FCC. Работа должна отвечать двум следующим условиям. (1) Данное устройство не может являться источником помех, и (2) данное устройство должно работать в условиях любых помех, включая те, которые могут вызывать сбои в работе.

Ответственная сторона в США: NEC Display Solutions of America, Inc.
Адрес: 3250 Lacey Rd, Ste 500
Downers Grove, IL 60515
(630) 467-3000

Тел.: №:

Тип продукта: Дисплей

Классификация оборудования: Периферийное устройство Класса B

Модель: MultiSync EA271U (EA271U, EA271U-BK)



Список наших мониторов, сертифицированных в соответствии с TCO, и соответствующие сертификаты TCO (на английском языке) доступны на нашем сайте по адресу

https://www.nec-display.com/global/about/legal_regulation/TCO_mn/index.html

⚠ ВНИМАНИЕ. Убедитесь, что распределительная система при монтаже здания обеспечена автоматическим выключателем 120/240 В, 20 А (максимум).

Рекомендации по эксплуатации

Техника безопасности и техническое обслуживание



ДЛЯ ОПТИМАЛЬНОЙ РАБОТЫ МОНИТОРА СОБЛЮДАЙТЕ
СЛЕДУЮЩИЕ ТРЕБОВАНИЯ ПРИ ЕГО УСТАНОВКЕ
И ЭКСПЛУАТАЦИИ:

ПРЕДУПРЕЖДЕНИЕ

- **НЕ ВСКРЫВАЙТЕ МОНИТОР.** Внутри аппарата нет деталей, которые может ремонтировать пользователь, поэтому открытие и снятие корпуса может привести к опасному поражению электрическим током и другим травмам. Техническое обслуживание должно выполняться квалифицированным специалистом.
- Не допускайте попадания жидкостей внутрь корпуса или использования монитора рядом с водой.
- Не вставляйте никакие предметы в отверстия в корпусе, так как они могут соприкоснуться с деталями под высоким напряжением, что может быть опасно или привести к летальному исходу, или вызвать поражение электрическим током, возгорание или неисправность аппарата.
- Не кладите тяжелые предметы на кабель питания. Повреждение кабеля может привести к поражению электрическим током или возгоранию.
- Не ставьте этот аппарат на тележку, подставку или стол с наклонной или неустойчивой поверхностью, так как монитор может упасть, что приведет к его серьезному повреждению.
- Кабель питания должен соответствовать стандартам безопасности вашей страны. (В Европе необходимо использовать кабель H05VV-F 3G 0,75 мм²).
- В Великобритании с этим монитором необходимо использовать одобренный бюро стандартов кабель питания с вилкой в литом корпусе, в которую вмонтирован черный предохранитель (5A).
- Не используйте этот монитор на улице.
- Не перегибайте и не деформируйте кабель питания.
- Не используйте монитор при повышенной температуре, влажности или в местах, где скапливается пыль и маслянистые вещества.
- Не закрывайте вентиляционное отверстие на мониторе.
- Вибрация может повредить работу подсветки. Не устанавливайте монитор в зонах с длительным воздействием вибрационной нагрузки.
- Если монитор или стекло разобьется, не прикасайтесь к жидкому кристаллу и соблюдайте осторожность.
- Чтобы предотвратить повреждение ЖК-монитора, причиной которого может стать его опрокидывание в результате возможного землетрясения или иного воздействия, устанавливайте монитор на устойчивой поверхности и принимайте меры для предотвращения падения монитора.
- В случае возникновения следующих ситуаций немедленно выключите электропитание, отсоедините кабель питания монитора от электрической розетки, перенесите монитор в безопасное место и вызовите квалифицированного специалиста. Монитор, продолжающий работать в такой ситуации, может выйти из строя и стать причиной пожара и поражения электрическим током:
 - Если на подставке монитора появились трещины или признаки отслоения краски.
 - При обнаружении повреждений конструкции, например, трещин или неестественных покачиваний корпуса.
 - Если чувствуется необычный запах, исходящий от монитора.
 - Если поврежден кабель питания или вилка.
 - Если в монитор попала жидкость или какие-либо предметы.
 - Если монитор попал под дождь или в воду.
 - При падении монитора или повреждении корпуса.
 - Если монитор не работает должным образом при выполнении инструкций по эксплуатации.



ВНИМАНИЕ!

- Обеспечьте необходимое свободное пространство вокруг монитора для вентиляции и правильного рассеивания тепла. Не закрывайте вентиляционные отверстия и не размещайте монитор в непосредственной близости от батарей отопления и других источников тепла.
- Не кладите ничего на монитор.
- Кабель питания является основным средством для отключения системы от источника питания. Монитор необходимо устанавливать рядом с легкодоступной розеткой.
- Соблюдайте осторожность при перевозке. Сохраните упаковку на случай перевозки.
- Во избежание травмирования или повреждения устройства выполняйте установку и регулировку монитора с осторожностью.
- Не подсоединяйте надетые наушники к монитору. Высокий уровень громкости может повредить органы слуха и привести к глухоте.
- Затяните все винты. Незатянутый винт может привести к падению монитора с кронштейна или подставки.
- Не прикасайтесь к панели ЖК-монитора при его транспортировке, установке и настройке. Надавливание на ЖК-монитор может привести к серьезным повреждениям.

Эффект послесвечения: Этот эффект проявляется в том, что на экране монитора сохраняется остаточный след предыдущего изображения. В отличие от мониторов с электронно-лучевыми трубками, на ЖК-мониторах эффект остаточного изображения обратим, но, тем не менее, следует избегать вывода на экран статического изображения в течение длительного времени.

Чтобы ослабить эффект остаточного изображения, выключите монитор на время, в течение которого на экран выводилось предыдущее изображение. Например, если изображение на мониторе не менялось в течение одного часа и после него сохранился остаточный след, для удаления этого изображения монитор следует отключить на один час.

ПРИМЕЧАНИЕ. Как и для всех персональных дисплеев, компания NEC DISPLAY SOLUTIONS рекомендует использовать движущиеся экранные заставки или выключать монитор каждый раз, когда он не используется.

ПРАВИЛЬНОЕ РАЗМЕЩЕНИЕ И РЕГУЛИРОВКА МОНИТОРА СНИЖАЕТ УТОМЛЕНИЕ ГЛАЗ, ПЛЕЧ И ШЕИ. ПРИ РАЗМЕЩЕНИИ МОНИТОРА ВЫПОЛНЯЙТЕ СЛЕДУЮЩИЕ УСЛОВИЯ:

Эргономика

Для максимальной эргономики рабочего места рекомендуется следующее:

- Для оптимальной работы монитора рекомендуется прогреть его в течение 20 минут. Избегайте длительного воспроизведения на мониторе неподвижных изображений, чтобы исключить эффекты послесвечения (эффекты остаточного изображения).
- Отрегулируйте высоту монитора, чтобы верхний край экрана находился немного ниже уровня глаз. Если смотреть на центр монитора, взгляд должен быть направлен немного вниз.
- Устанавливайте монитор так, чтобы экран находился не ближе 40 см (15,75 дюйма) и не дальше 70 см (27,56 дюйма) от глаз. Оптимальное расстояние - 50 см (19,69 дюйма).
- Давайте глазам отдых (по 5–10 минут каждый час), фокусируя взгляд на предмете, находящемся на расстоянии не менее 6 м.
- Располагайте монитор под углом 90° к окнам и другим источникам света, чтобы свести к минимуму блики и отражения. Отрегулируйте наклон монитора так, чтобы свет потолочных светильников не отражался на экране.
- Если отражаемый свет затрудняет просмотр изображения, используйте антибликовый фильтр.
- Отрегулируйте яркость и контрастность монитора для удобства просмотра.
- Используйте держатели документов, расположенные рядом с экраном.
- Расположите то, с чем Вы работаете чаще всего (экран или справочные материалы), непосредственно перед собой, чтобы уменьшить количество поворотов головы при печати.
- Чаще моргайте. Упражнения для глаз помогут уменьшить их напряжение. Проконсультируйтесь с офтальмологом. Регулярно проверяйте зрение.
- Во избежание зрительного переутомления настройте яркость до умеренного значения. Поместите лист белой бумаги перед монитором для проверки яркости.
- Не устанавливайте максимальное значение контрастности.
- Используйте предварительно установленные параметры размера и положения со стандартными видеосигналами.
- Используйте предварительно установленные параметры цветности.
- Используйте сигналы с прогрессивной разверткой.
- Не используйте синий цвет в качестве основного цвета на темном фоне, так как из-за недостаточной контрастности очень напрягается зрение, и быстро устают глаза.
- Подходит для использования на мероприятиях с контролируемым уровнем освещения во избежание появления бликов.

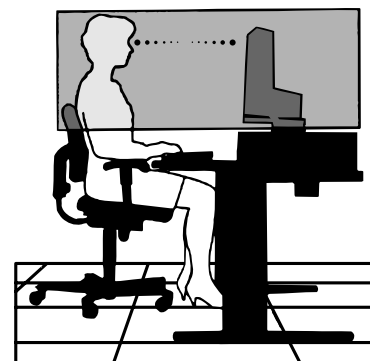

Очистка ЖК-панели

- Запылившуюся ЖК-панель можно осторожно протирать мягкой тканью.
- Для чистки ЖКД монитора используйте мягкую ткань без ворса, не повреждающую поверхность. Не используйте чистящие растворы или жидкости для чистки стекла!
- Нельзя протирать поверхность ЖК-панели грубой или жесткой тканью.
- Нельзя сильно давить на поверхность ЖК-панели.
- Запрещается использовать органические очистители, так как это приведет к повреждению или нарушению цвета поверхности ЖК-панели.

Очистка корпуса

- Отключите монитор от источника питания
- Осторожно протрите корпус мягкой тканью
- Чтобы очистить корпус, протрите его тканью, смоченной водой и нейтральным моющим средством, затем сухой тканью.

ПРИМЕЧАНИЕ. ЗАПРЕЩАЕТСЯ использовать для чистки корпуса бензин, растворители, щелочные и спиртосодержащие моющие средства, очистители для стекол, воск, полироли, стиральные порошки и инсектициды. Корпус не должен находиться в контакте с резиной и винилом в течение длительного времени. Перечисленные жидкости и материалы могут вызвать повреждение, отслаивание или растрескивание красящего вещества.

Более подробную информацию относительно создания безопасных условий труда вы можете получить, обратившись в Американский национальный институт стандартов по разработке безопасных компьютерных рабочих станций — Номер стандарта ANSI/HFES 100-2007 — Общество изучения человеческих факторов. П/я 1369, Санта-Моника, Калифорния 90406.

Название компонентов и их функции

Панель управления



Кнопки управления

См. раздел **Органы управления**. См. [стр. 14](#).

Панель соединений

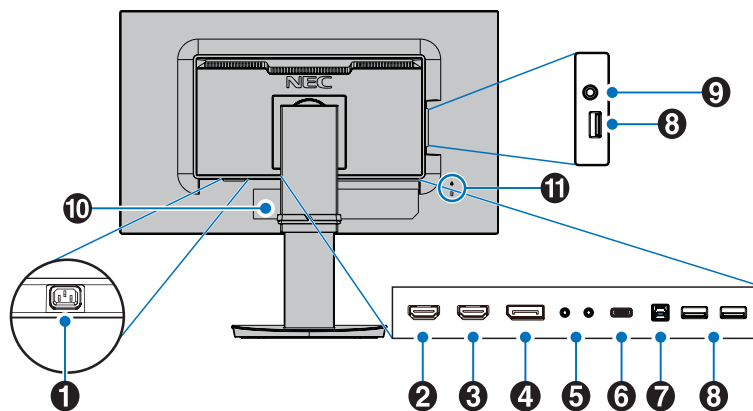

1 Разъем ВХОД ПЕРЕМЕННОГО ТОКА

Подключение с помощью прилагаемого кабеля питания.

2 ВХОД HDMI 2

Вход для сигналов HDMI.
Поддерживает сигналы HDMI 2, 4K с частотой 30 Гц.

3 ВХОД HDMI 1

Вход для сигналов HDMI.
Поддерживает сигналы HDMI 1, 4K с частотой 60 Гц.

4 Вход DisplayPort

Сигнальный вход DisplayPort.

5 Вход/выход ControlSync

Подключение прилагаемого кабеля ControlSync. См. [стр. 12](#).

6 Порт USB-C

Подключение внешнего оборудования, например, компьютера, совместимого с коннекторами USB Type-C. Заряжает подключенное устройство USB (USB Power Delivery). См. страницу [Технические характеристики](#).

ПРИМЕЧАНИЕ.

- Поддержка сигналов DisplayPort, если подключенное устройство поддерживает подачу питания по USB.
- Работает в качестве USB-концентратора.
- Подает питание по USB на подключенное устройство, если функция включена в экранном меню (параметр ФУНКЦИИ USB должен быть установлен в значение АВТО или ВКЛ.).

ПРИМЕЧАНИЕ.

- Максимальная скорость передачи данных по умолчанию равна скорости USB 2.0. Скорость передачи можно изменить в экранном меню USB SETTING (НАСТРОЙКА USB).

7 Входной порт USB (тип B)

Подключение к внешнему оборудованию, например к компьютеру.
Этот порт используется для управления монитором с подключенного внешнего устройства.

8 Выходной порт USB (тип A)

Подключение USB-устройств.
Подключение к внешнему оборудованию, например к компьютеру с USB-портом.

9 Гнездо для наушников

Подключение наушников.

- ⚠ **ВНИМАНИЕ.** Не подсоединяйте надетые наушники к монитору. Высокий уровень громкости может повредить органы слуха и привести к глухоте.

10 Ярлык

11 Гнездо защиты от краж

Слот защитной блокировки, совместимой с защитными кабелями/оборудованием Kensington. Информацию об оборудовании, см. на сайте компании Kensington.

Краткое руководство по началу работы

Для получения информации о содержимом коробки, см. распечатанный список содержимого находящийся в коробке.

Чтобы закрепить основание на подставке ЖК-монитора:

1. Положите монитор экраном вниз на неабразивную поверхность (**Рисунок 1**).
2. Поверните подставку на 90 градусов, как показано на **рисунке 1**.

⚠ ВНИМАНИЕ. Соблюдайте осторожность при снятии подставки. Она может зацемить пальцы.

3. Прикрепите основание к подставке и затяните винт на нижней части основания (**Рисунок 2**).

ПРИМЕЧАНИЕ. Чтобы упаковать монитор, повторите действия в обратном порядке.



Рисунок 1



Рисунок 2

Для подключения ЖК-монитора к вашей системе выполните следующие действия:

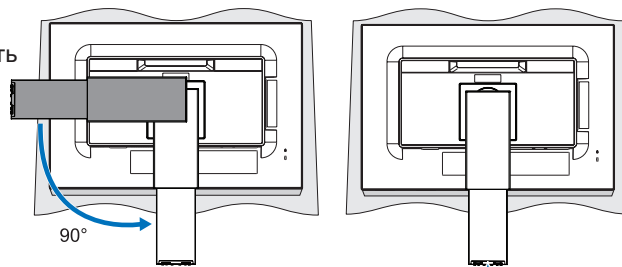
ПРИМЕЧАНИЕ. Перед установкой монитора обязательно изучите «Рекомендации по эксплуатации» (стр. 4).

⚠ ВНИМАНИЕ. Затяните все винты.

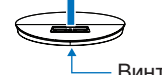
ПРИМЕЧАНИЕ. Поставляемые дополнительные принадлежности зависят от места, куда поставляется ЖК-монитор.

1. Отключите питание компьютера.
2. **Для компьютеров PC с выходом DisplayPort.** Подсоедините кабель DisplayPort к разъему платы видеоадаптера в компьютере (**Рисунок A.1**).

Для компьютеров PC с выходом HDMI. Подсоедините кабель HDMI к разъему платы видеоадаптера в компьютере (**Рисунок A.2**).

Для компьютеров MAC или ПК с выходом Thunderbolt или Mini DisplayPort. Подсоедините кабель DisplayPort к видеоразъему Mini DisplayPort на компьютере (**Рисунок A.3**).

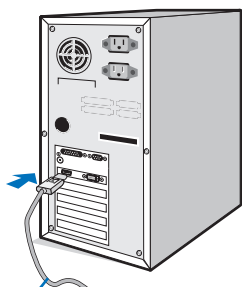

Кабель DisplayPort
Рисунок A.1

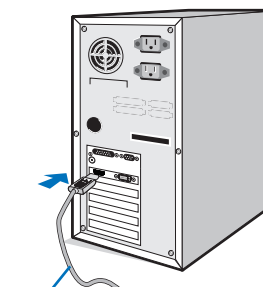

Кабель HDMI
Рисунок A.2

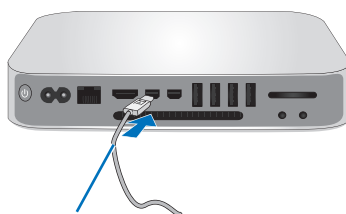

Кабель-переходник для интерфейсов Mini DisplayPort и DisplayPort
Рисунок A.3

ПРИМЕЧАНИЕ.

- При извлечении кабеля DisplayPort удерживайте верхнюю кнопку для разблокировки замка.
- Используйте высокоскоростной HDMI-кабель с логотипом HDMI.
- Используйте сертифицированный кабель DisplayPort.

⚠ ВНИМАНИЕ. Во избежание помех при приеме радио- и телепередач для данного монитора необходимо использовать кабели из комплекта поставки. Для разъемов HDMI, DisplayPort, USB и AUDIO используйте экранированный кабель. Использование адаптеров или других кабелей может привести к возникновению помех при приеме радио- и телепрограмм.

3. Возьмите монитор с двух сторон и установите ЖК-панель в самое верхнее положение с максимальным углом наклона.
4. Подключите все кабели к соответствующим разъемам (**Рисунок С.1**). С помощью кабеля USB соедините разъем типа В с входным портом USB на задней панели монитора, а разъем типа А — с выходным портом компьютера (**Рисунок С.1а**). При использовании кабеля от USB-устройства выполните подключение к выходному порту монитора.

ПРИМЕЧАНИЕ. Неправильно выполненное подключение может привести к неустойчивой работе, повреждению и/или уменьшению срока службы экрана или компонентов ЖК-модуля.

ПРИМЕЧАНИЕ. Регулировка ручкой громкости, а также эквалайзера с настройками, отличными от центрального положения, может увеличить выходное напряжение наушников и, следовательно, уровень звукового давления.

⚠ ВНИМАНИЕ. Не пережимайте USB-кабель. Он может удерживать тепло и стать причиной возгорания.



Рисунок С.1



Рисунок С.1а

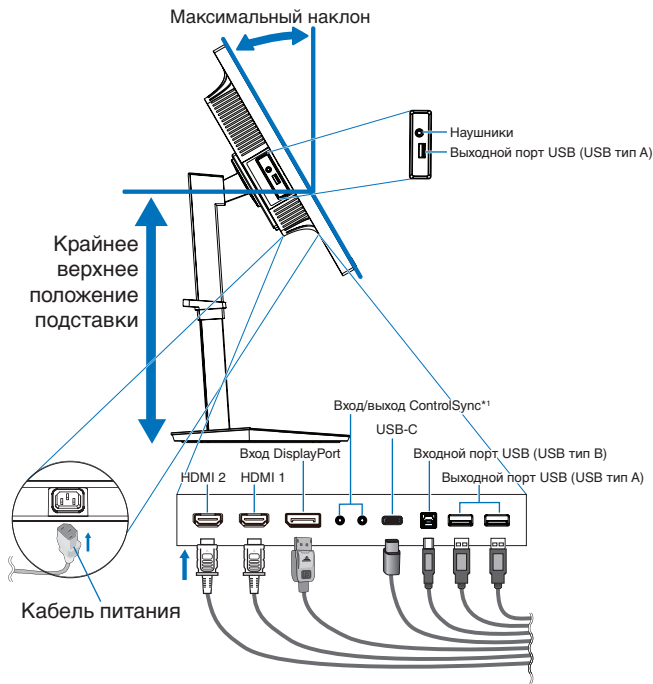

Рисунок С.2

*1. См. стр. 12.

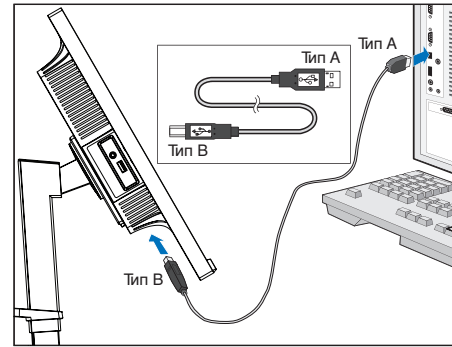
⚠ ВНИМАНИЕ. Не подсоединяйте надетые наушники к монитору. Высокий уровень громкости может повредить органы слуха и привести к глухоте.

5. Установите держатель кабеля на подставку (**Рисунок С.2**). Надежно закрепите кабели в держателе кабеля (**Рисунок С.3** и **Рисунок С.4**).
6. После установки кабелей проверьте, что экран монитора можно поднимать и опускать.

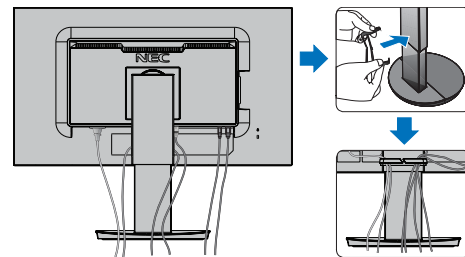

Рисунок С.3



Рисунок С.4

7. Подключите кабель питания к электрической розетке.

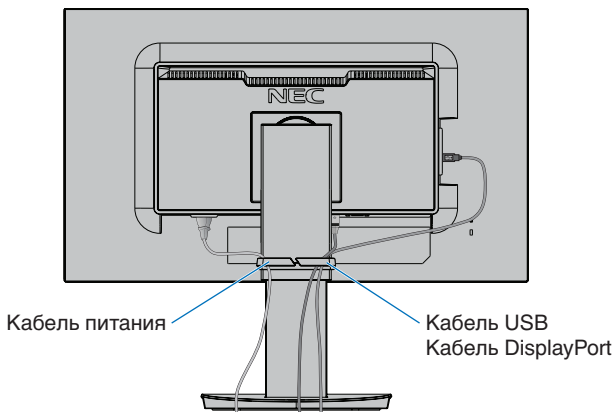
ПРИМЕЧАНИЕ. Чтобы правильно подобрать кабель питания переменного тока, см. раздел **ВНИМАНИЕ** данного руководства.

8. Включите монитор, коснувшись клавиши питания на передней панели, а затем включите компьютер (**Рисунок Е.1**).

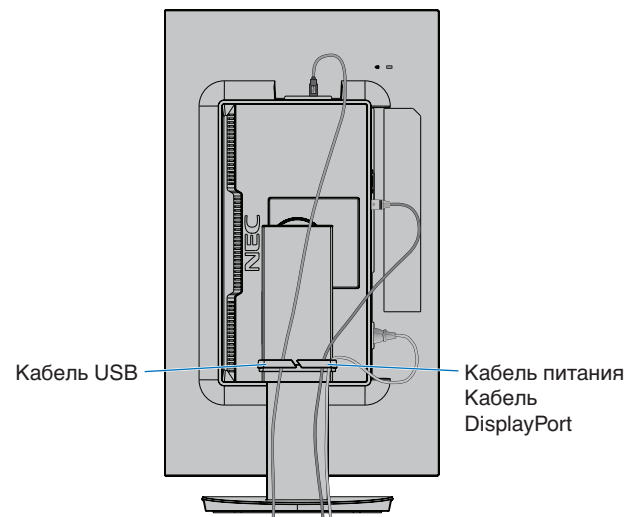
ПРИМЕЧАНИЕ. В случае каких-либо неполадок обратитесь к разделу **Устранение неисправностей** этого руководства пользователя.



Рисунок Е.1

Регулируемая подставка с шарниром

Установка в верхнее или нижнее положение: удерживая монитор с двух сторон, поднимите или опустите его в желаемое положение.

Наклон и поворот: установите требуемый угол наклона и поворота экрана монитора, придерживая его руками с верхней и нижней стороны.

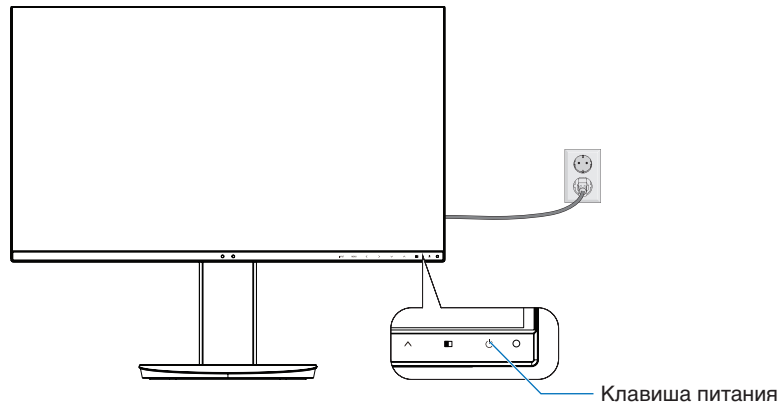
Поворот экрана (вращение): удерживая монитор с двух сторон, переведите его из горизонтального положения в вертикальное.

Вы можете отрегулировать поворот меню OSD (экранное меню) для соответствия углу поворота экрана. См. инструкции в разделе ПОВОРОТ OSD (см. [стр. 20](#)).

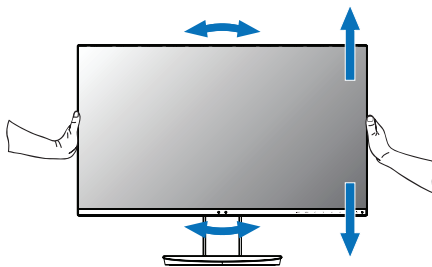

Поворот, установка в верхнее или нижнее положение

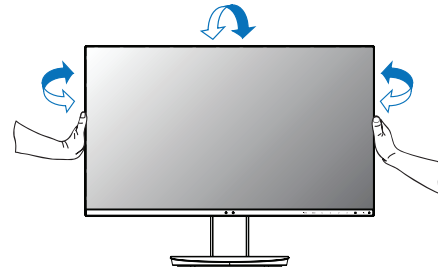

Наклон и поворот

⚠ ВНИМАНИЕ. Соблюдайте осторожность при регулировке экрана. Не надавливайте на ЖК-панель при настройке высоты монитора и повороте экрана.

Перед поворотом следует отсоединить кабель питания и другие кабели от монитора. Экран необходимо поднять на максимальный уровень и наклонить его во избежание соударения его со столом или защемления пальцев.

Установка на подвижный кронштейн

Данный ЖК-монитор может быть установлен на подвижный кронштейн. Для получения дополнительной информации обратитесь в компанию NEC.

Чтобы подготовить монитор к установке в другом положении:

- Следуйте инструкциям производителя крепления монитора.

⚠ ВНИМАНИЕ. В целях безопасности монитор следует крепить к кронштейну, который выдерживает вес монитора. Подробнее см. страницу [Технические характеристики](#). Перед монтажом снимите подставку монитора.

Снятие подставки монитора перед установкой

Чтобы подготовить монитор к установке в другом положении:

1. Отсоедините все кабели.
2. Возьмите экран монитора с двух сторон и установите его в самое верхнее положение.
3. Положите монитор экраном вниз на неабразивную поверхность (**Рисунок S.1**).
4. Возьмитесь одной рукой за основание, а другой за защелку. Надавите на защелку в направлении, указанном стрелкой, и удерживайте ее (**Рисунок S.1**).
5. Поднимите подставку, чтобы отсоединить ее от монитора (**Рисунок S.1**).
Теперь монитор можно установить другим способом.
Повторите процесс в обратном порядке, чтобы снова подсоединить подставку.

ПРИМЕЧАНИЕ. Соблюдайте осторожность при снятии подставки монитора.



Рисунок S.1

Установка подвижного кронштейна

Данный ЖК-монитор может быть установлен на подвижный кронштейн.

1. Выполните действия, описанные в разделе **Снятие подставки монитора перед установкой**.
2. Прикрепите кронштейн к монитору с помощью 4 винтов, которые соответствуют спецификациям ниже (**Рисунок F.1**).

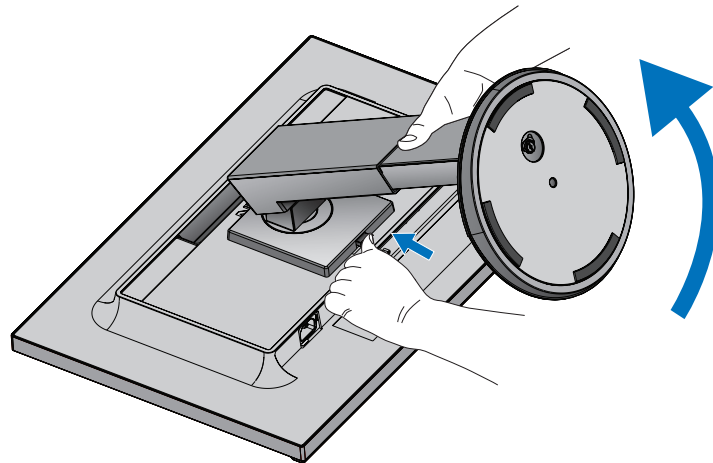

Рисунок F.1

- ⚠ ВНИМАНИЕ.**
- Во избежание повреждения монитора и подставки используйте при установке только винты размера M4 (4 шт.).
 - В целях соблюдения правил безопасности монитор следует устанавливать на кронштейне, обеспечивающем необходимую устойчивость с учетом веса монитора. ЖК-монитор следует использовать только с предназначенным для него кронштейном (например, стандарта TUEV GS).
 - Затяните все винты (рекомендуемая сила зажима: 98 – 137 Н/см). Незатянутый винт может привести к падению монитора с кронштейна.
 - Если отсутствует возможность положить монитор для установки на плоскую поверхность, то крепление гибкого кронштейна должны выполнять два или более человек.

ControlSync

ControlSync одновременно контролирует все подчиненные мониторы, подключенные к главному монитору. Она так же может контролировать отдельный подчиненный монитор при помощи функции ИНДИВИД. НАСТРОЙКА (см. стр. 22).

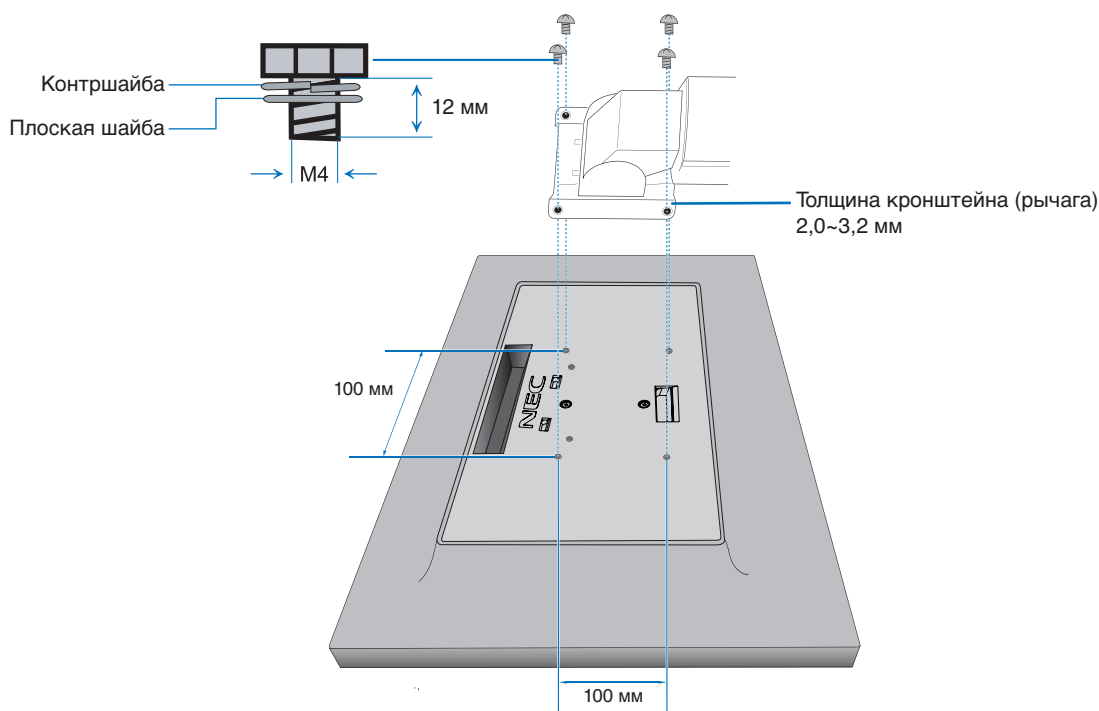
Управление всеми подключенными подчиненными мониторами (синхронизированное управление):

- Подключите отдельный кабель (Ø 2,5) к порту ControlSync OUT главного монитора и к порту ControlSync IN подчиненного монитора. Подключая порты мониторов ControlSync OUT и IN друг к другу одновременно можно соединить в цепочку до 8 мониторов.
- Выполните действия из раздела КОПИРОВАНИЕ ДАННЫХ (см. стр. 21). После изменения какого-либо параметра главного монитора этот параметр копируется и автоматически пересылается на подчиненные мониторы.

ПРИМЕЧАНИЕ. В левом верхнем углу экранного меню подчиненных мониторов появится значок ControlSync.

Не соединяйте порты ControlSync IN к IN и OUT к OUT. Порты мониторов ControlSync должны подключаться только OUT к IN.

Не совершайте «петлю», подключая последний монитор цепочки снова к главному монитору.

Выключите питание и отсоедините кабели питания от всех мониторов. Подключите кабели ControlSync, затем подключите кабели питания, после чего включите питание каждого монитора.

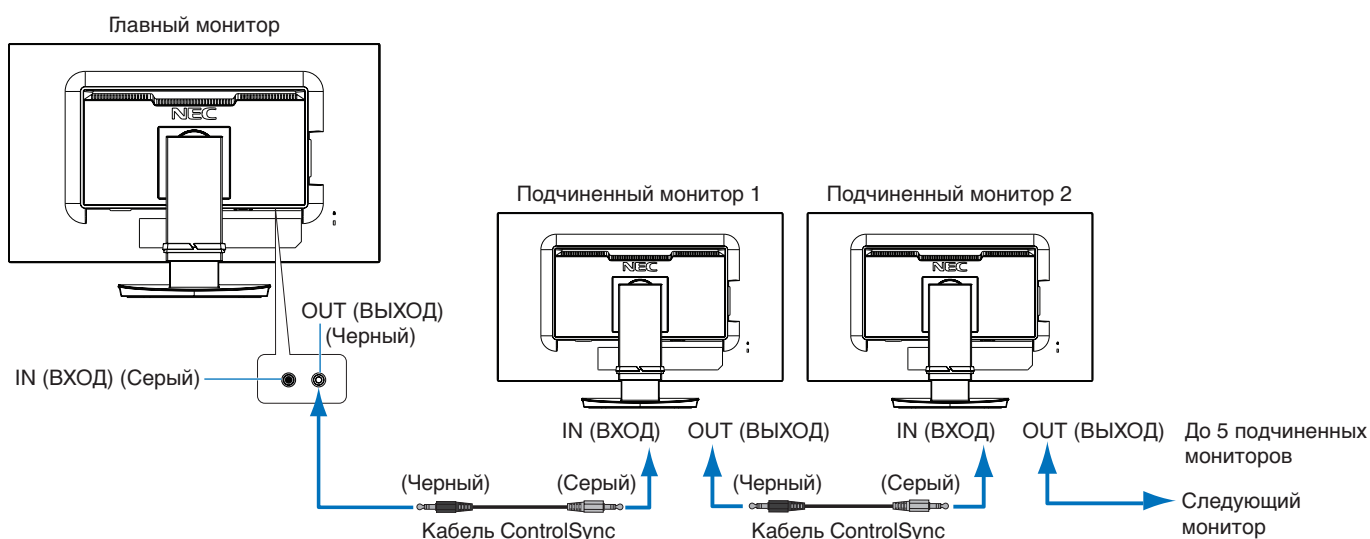
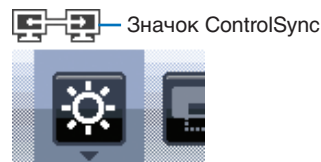

Управление целевым монитором (Индивидуальная настройка)

1. Коснитесь кнопки MENU/EXIT (МЕНЮ/ВЫХОД), чтобы открыть экранное меню главного монитора.
2. Коснитесь клавиши ВНИЗ/ВВЕРХ, чтобы выбрать «№ ЦЕЛЕВОГО МОНИТОРА». Когда курсор наведен на «№ ЦЕЛЕВОГО МОНИТОРА», откроется меню номера подчиненного монитора. Используйте клавиши «ВЛЕВО/ВПРАВО» для выбора номера подчиненного монитора. При касании кнопки INPUT/SELECT (ВХОД/ВЫБОР), каждый из подчиненных мониторов отображает свой номер.

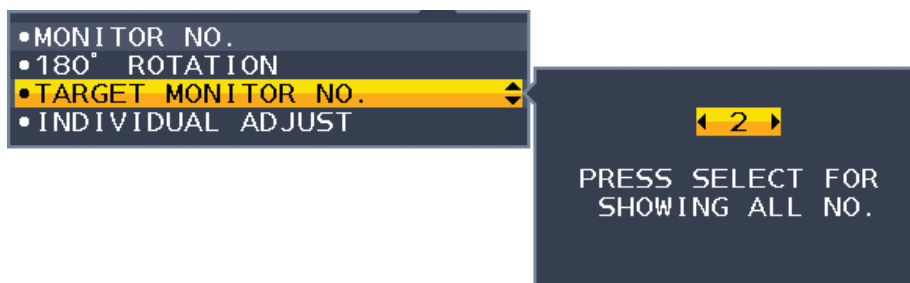

3. Коснитесь клавиши ВНИЗ/ВВЕРХ, чтобы выбрать опцию ИНДИВИДУАЛЬНАЯ НАСТРОЙКА, а затем переключить ее в состояние ВКЛ.

Управление экранным меню подчиненного монитора с помощью кнопок управления главного монитора.

ПРИМЕЧАНИЕ. Чтобы отключить параметр ИНДИВИД. НАСТРОЙКА, коснитесь кнопок SELECT (ВЫБОР) и EXIT (ВЫХОД) одновременно.

С помощью ControlSync можно управлять следующими параметрами:

		Синхронизированное управление	Индивидуальная настройка
ЭКОНОМ. ИНСТРУМЕНТЫ	ЯРКОСТЬ*	Да	Да
	КОНТРАСТ	Нет	Да
	ECO MODE (ЭКОНОМ. РЕЖИМ)	Да	Да
	АВТОЯРКОСТЬ	Да	Да
	УРОВЕНЬ ЧЕРНОГО	Нет	Да
	ПАРАМЕТРЫ ОТКЛЮЧЕНИЯ	Да	Да
	ПАРАМЕТРЫ ОТКЛЮЧЕНИЯ ДАТЧИК	Да	Да
	ПАРАМЕТРЫ ОТКЛЮЧЕНИЯ ВРЕМЯ ПЕРЕХОДА	Да	Да
	ДАТЧИК ПРИСУТСТВИЯ	Да	Да
	ДАТЧИК НАСТРОЙКА ДАТЧИКА	Да	Да
	ДАТЧИК ВРЕМЯ ПЕРЕХОДА	Да	Да
ЭКРАН	DV MODE (РЕЖИМ DV)	Да	Да
	ВЛЕВО/ВПРАВО	Нет	Да
	ВНИЗ/ВВЕРХ	Нет	Да
	РАЗРЕШЕНИЕ Г	Нет	Да
	РАЗРЕШЕНИЕ В	Нет	Да
	ВИДЕО УРОВЕНЬ	Нет	Да
	ПРОСМОТРЕТЬ	Нет	Да
	РАСШИРЕНИЕ	Да	Да
	ОТВЕТ УЛУЧШЕНИЯ	Нет	Да
	РАВНОМЕРНОСТЬ	Нет	Да
	РЕЗКОСТЬ	Нет	Да
ЦВЕТ	UHD UPSCALING	Нет	Да
	Режим изображения	Нет	Да
	БЕЛО	Нет	Да
ИНСТРУМЕНТЫ	НАСТР.	Нет	Да
	ГРОМКОСТЬ	Да	Да
	ЗВУКОВОЙ ВХОД	Нет	Да
	ОБНАРУЖЕНИЕ ВИДЕОСИГН	Нет	Да
	МУЛЬТИ ИЗОБРАЖЕНИЯ	Нет	Да
	ИЗОБРАЖЕНИЕ КАРТИНЫ	Нет	Да
	РАЗМЕР ИЗОБР.	Нет	Да
	ПОЛОЖ. ИЗОБР.	Нет	Да
	ТАЙМЕР ВЫКЛЮЧЕНИЯ	Да	Да
	ТАЙМЕР ВКЛ. ЭНЕРГОСНАБЖ-Я	Нет	Да
	ЯРКОСТЬ ИНДИКАТОРА	Да	Да
	DDC/CI	Да	Да
	USB SETTING (НАСТРОЙКА USB)	Нет	Да
МЕНЮ ИНСТРУМЕНТЫ	ФУНКЦИИ USB	Нет	Да
	ВЫБОР USB	Нет	Да
	ЗАВОДСКИЕ НАСТРОЙКИ	Нет	Да
	ЯЗЫК	Да	Да
	ВЫХОД ИЗ ЭКР. МЕНЮ	Да	Да
МУЛЬТИДИСПЛЕЙ	БЛОКИРОВКА ЭКР. МЕНЮ	Да	Да
	ПОВОРОТ OSD	Нет	Да
	ГОРЯЧАЯ КЛАВИША	Да	Да
	СВЕДЕНИЯ О СИГНАЛЕ	Да	Да
	СВЕДЕНИЯ О ДАТЧИК	Да	Да
	ПОДСКАЗКИ	Да	Да
	КОПИРОВАНИЕ ДАННЫХ	Нет	Нет
	ПОДГОНЯЙТЕ УСТАНОВКУ	Нет	Да
ЭКОЛОГИЧЕСКАЯ ИНФОРМАЦИЯ	НОМЕР МОНИТОРА	Нет	Нет
	ПОВ.НА180°	Нет	Да
	ЦЕЛЕВОЙ НОМЕР МОНИТОРА	Нет	Нет
	ИНДИВИД. НАСТРОЙКА	Нет	Нет
	ЭКОНОМИЯ CO2	Нет	Нет
	ПОТРЕБЛЕНИЕ CO2	Нет	Нет
	ЭКОНОМИЯ ЗАТРАТ	Нет	Нет
	РАСХОД УГЛЕРОДА	Да	Да
	ВАЛЮТА	Да	Да
	ТАРИФ	Да	Да

Другие параметры:

- Управление питанием (переключатель постоянного тока)
- Датчик внешнего освещения
- Результат датчика обнаружения присутствия
- Отключить звук

ПРИМЕЧАНИЕ. Датчик обнаружения присутствия и датчик освещения работают только на главном компьютере. Не закрывайте эти датчики (См. [стр. 14](#)). После подключения всех кабелей питания и ControlSync убедитесь, что ControlSync работает правильно, включив и выключив питание главного монитора. Используйте разъемы ControlSync только по назначению.

* Данное значение не является напрямую настраиваемым выходным значением. Оно настраивается относительно.

Органы управления

Кнопки управления экранным меню (OSD) на передней панели монитора выполняют следующие функции.

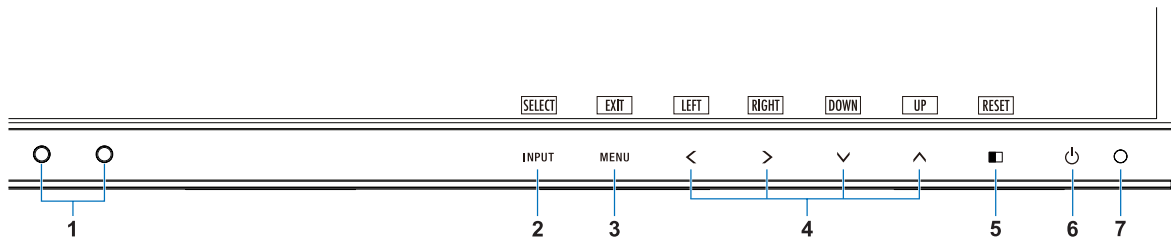

1 Датчик внешнего освещения Датчик присутствия	Определяет уровень яркости окружающего освещения, реагирует на присутствие пользователя, позволяя монитору выполнять корректировку различных настроек для большего удобства просмотра. Не закрывайте этот датчик.
2 INPUT/SELECT (ВХОД/ВЫБОР)	При закрытом экранном меню изменяет источник входного сигнала. При открытом экранном меню производит вход в подменю. Можно напрямую переключиться в режим L/V (НИЗК. СИНЕЕ ИЗЛУЧЕНИЕ), нажав и удерживая кнопку INPUT в течение 3 или более секунд.
3 MENU/EXIT (МЕНЮ/ВЫХОД)	Вход в экранное меню. Закрывает подменю и главное экранное меню.
4 LEFT/RIGHT/ UP/DOWN*2 (ВЛЕВО/ВПРАВО/ ВВЕРХ/ВНИЗ)	Навигация в меню OSD. При закрытом экранном меню коснитесь одной из следующих клавиш, чтобы открыть меню для указанной функции:*1 Клавиша «UP» (ВВЕРХ): ЯРКОСТЬ Клавиша «DOWN» (ВНИЗ): ГРОМКость Клавиша «RIGHT» (ВПРАВО): ВЫБОР USB
5 ■/RESET (СБРОС)	При открытом экранном меню эти кнопки работают в качестве команды сброса параметров экранного меню. При закрытом экранном меню эти кнопки работают в качестве функции выбора параметров режима МУЛЬТИ ИЗОБРАЖЕНИЯ.*3 Вы можете переключать изображение между главным и подчиненным экраном зажимая кнопку «■/RESET» (СБРОС) на 3 или более секунд, если Главный или Подчиненный установлены в значение МУЛЬТИ ИЗОБРАЖЕНИЯ.*1, *4
6 Питание	Включает и выключает монитор.
7 Светодиодный индикатор питания	Указывает, включено или выключено питание.

*1 Когда ГОРЯЧАЯ КЛАВИША в состоянии ВЫКЛ., эта функция отключается.

*2 В зависимости от значения параметра ПОВОРОТ OSD, названия кнопок ВЛЕВО, ВПРАВО, ВВЕРХ и ВНИЗ (<, >, ∨, ∧) отображаются по-разному (см. [стр. 20](#)).

*3 Меню МУЛЬТИ ИЗОБРАЖЕНИЯ.

Чтобы выбрать приоритетный (настраиваемый) экран, нажмите кнопку ВЛЕВО/ВПРАВО. При выключенном режиме МУЛЬТИ ИЗОБРАЖЕНИЯ будет отображаться один экран.



*4 Переключение режима «Картинка в картинке» не поддерживается. Звук сохраняет значение параметра ЗВУКОВОЙ ВХОД.

Расширение сохраняет значение параметра EXPANSION для каждого входа.



ИНСТРУМЕНТЫ ESO

ЯРКОСТЬ

Регулирует общую яркость изображения и фона экрана.

Если в качестве значения параметра ECO MODE выбрано 1 или 2, то появится панель для СЛЕД СО2.

КОНТРАСТ

Настройка общей яркости изображения и фона экрана путем подбора входного сигнала.

ПРИМЕЧАНИЕ. КОНТРАСТНОСТЬ и DV MODE можно изменять для всех COLOR CONTROLS (РЕГУЛИРОВОК ЦВЕТА), за исключением L/B.

ECO MODE

Позволяет снизить потребление энергии путем уменьшения уровня яркости.

ВЫКЛ.: Не работает.

1: Установка диапазона яркости от 0 % до 70 %.

Эта настройка позволяет установить яркость в диапазоне, в котором потребление энергии уменьшается на 10 % по сравнению с максимальным.

2: Установка диапазона яркости от 0 % до 30 %.

Эта настройка позволяет установить яркость в диапазоне, в котором потребление энергии уменьшается на 30 % по сравнению с максимальным.

Если для данной функции устанавливается значение ВКЛ., то рядом с панелью настройки яркости появится панель СЛЕД СО2.

ПРИМЕЧАНИЕ. Функция отключена, когда для режима DV MODE выбрано значение ДИНАМИЧЕСКИЙ.

Данная функция отключена, если для пункта ПРЕДУСТАНОВКА режима изображения выбрано DICOM SIM.

Данная функция работает только при выключенном режиме МУЛЬТИ ИЗОБРАЖЕНИЯ.

АВТОЯРКОСТЬ

ВЫКЛ.: Не работает.

ВКЛ.: Автоматический выбор оптимального значения яркости в зависимости от освещенности помещения*1.

*1: Более подробные сведения о функции «Автояркость» приводятся на [стр. 32](#).

ПРИМЕЧАНИЕ. Функция отключена, когда для режима DV MODE выбрано значение ДИНАМИЧЕСКИЙ.

Данная функция отключена, если для пункта ПРЕДУСТАНОВКА режима изображения выбрано DICOM SIM.

Данная функция работает только при выключенном режиме МУЛЬТИ ИЗОБРАЖЕНИЯ.

УРОВЕНЬ ЧЕРНОГО

Регулирует уровень контрастности черного, когда отображается на экране.

ПАРАМЕТРЫ ОТКЛЮЧЕНИЯ

Система интеллектуального управления электропитанием (IPM) позволяет монитору переходить в режим энергосбережения после периода бездействия.

Для РЕЖИМ ВЫКЛ. предусмотрено два варианта настройки.

ВЫКЛ.: При отсутствии входного сигнала монитор автоматически переходит в режим экономии энергии.

ВКЛ.: Монитор автоматически переходит в режим экономии энергии, если уровень окружающего освещения становится ниже заданного вами уровня. Уровень освещения может быть отрегулирован в меню настройки датчика ВЫКЛ. В режиме экономии энергии индикатор на передней панели монитора горит темно-синим.

Для возврата в нормальный режим коснитесь в режиме экономии энергии любой кнопки на передней панели, за исключением кнопок POWER (ПИТАНИЕ) и INPUT/SELECT (ВВОД/ВЫБОР).

Когда уровень окружающего освещения становится нормальным, монитор автоматически возвращается в нормальный режим.

НАСТРОЙКА ДАТЧИКА (ПАРАМЕТРЫ ОТКЛЮЧЕНИЯ)

Настраивает пороговый уровень освещенности датчика для обнаружения условий низкой освещенности и отображает текущий результат измерения освещенности.

ВРЕМЯ ПЕРЕХОДА (ПАРАМЕТРЫ ОТКЛЮЧЕНИЯ)

Настраивает время ожидания до перехода к сниженному энергопотреблению, когда датчик освещения определяет низкий уровень освещения.

ДАТЧИК ПРИСУТСТВИЯ

Датчик обнаруживает движение человека при использовании функции ДАТЧИК ПРИСУТСТВИЯ. Для функции ДАТЧИК ПРИСУТСТВИЯ предусмотрено три варианта настройки:

ВЫКЛ.: Не работает.

1 (ЯРКОСТЬ): Если обнаружено, что человек не находится у монитора в течение некоторого времени, монитор автоматически переходит в режим пониженной яркости, чтобы уменьшить потребление энергии. Когда человек снова появляется у монитора, монитор автоматически возвращается в обычный режим. ВРЕМЯ ЗАПУСКА регулирует время ожидания перед переходом в режим пониженной яркости.

2 (ИЗОБРАЖЕНИЕ): Если обнаружено, что человек не находится у монитора, монитор автоматически переходит в режим экономии энергии, чтобы уменьшить потребление энергии. Когда человек снова появляется у монитора, монитор автоматически выходит из режима экономии энергии.

ПРИМЕЧАНИЕ. Обнаруживает присутствие человека на расстоянии до 1,5 м от монитора.

НАСТРОЙКА ДАТЧИКА (ДАТЧИК ПРИСУТСТВИЯ)

Настройка порогового значения для определения присутствия человека.

Если значок с изображением человека расположен на правой стороне белой панели или волны красного цвета, это означает, что человек не обнаружен.

ПРИМЕЧАНИЕ. Работа функции определения присутствия начинается после закрытия меню OSD.

ВРЕМЯ ПЕРЕХОДА (ДАТЧИК ПРИСУТСТВИЯ)

Настраивает время запуска перед переходом в режим пониженной яркости или режим экономии энергии, если датчик присутствия обнаруживает, что у монитора нет человека.

DV MODE (РЕЖИМ DV)

Режим движущегося изображения позволяет выбирать следующие настройки:

ОБЫЧНЫЙ: Стандартная настройка.

ТЕКСТ: Настройка, при которой буквы и линии отображаются четко. Лучше всего подходит для обычных программ обработки текста и электронных таблиц.

ФИЛЬМ: Настройка, которая усиливает передачу темных тонов. Лучше всего подходит для фильмов.

ИГРЫ: Настройка, которая усиливает целые тона. Лучше всего подходит для игр, использующих яркие и красочные изображения.

ФОТО: Настройка, позволяющая оптимизировать контрастность. Лучше всего подходит для статических изображений.

ДИНАМИЧНЫЙ: Настройка, регулирующая яркость путем выявления темных областей экрана и их оптимизации.

ПРИМЕЧАНИЕ. Данная функция отключена, если для пункта ПРЕДУСТАНОВКА режима изображения выбрано L/B, ПРОГРАММИРУЕМОЕ или DICOM SIM.

Параметр ОБЫЧНЫЙ используется для соответствия сертификату TCO.

Режим ДИНАМИЧЕСКИ работает только при выключенном режиме МУЛЬТИ ИЗОБРАЖЕНИЯ.



ЭКРАН

ВЛЕВО/ВПРАВО

Регулируется положение изображения на экране ЖК-монитора по горизонтали.

ПРИМЕЧАНИЕ. Если данная функция не работает, уменьшите уровень РАЗРЕШЕНИЕ Г.

ВНИЗ/ВВЕРХ

Регулируется положение изображения на экране ЖК-монитора по вертикали.

ПРИМЕЧАНИЕ. Если данная функция не работает, уменьшите уровень РАЗРЕШЕНИЕ В.

РАЗРЕШЕНИЕ Г

Настройка горизонтального размера путем увеличения или уменьшения разрешения.

Нажмите на клавишу «ВПРАВО», чтобы уменьшить ширину изображения на экране.

Нажмите на клавишу «ВЛЕВО», чтобы увеличить ширину изображения на экране.

РАЗРЕШЕНИЕ В

Настройка вертикального размера путем увеличения или уменьшения разрешения.

Нажмите на клавишу «ВПРАВО», чтобы уменьшить высоту изображения на экране.

Нажмите на клавишу «ВЛЕВО», чтобы увеличить высоту изображения на экране.

ВИДЕО УРОВЕНЬ (только для входа HDMI)

СТАНДАРТНОЕ: Настройка для использования совместно с компьютером. Отображаются все входные сигналы в диапазоне 0–255.

РАСШИР.: Настройка для использования совместно с аудиовизуальным оборудованием. Диапазон входных сигналов 16–235 расширяется до диапазона 0–255.

ПРОСМОТРЕТЬ (только для входа HDMI)

Для некоторых видеоформатов требуются разные режимы развертки для лучшей передачи изображения.

ВКЛ.: Размер изображения превышает область отображения. Края изображения будут обрезаны. На экране будет отображено примерно 95% изображения.

ВЫКЛ.: Размер изображения соответствует размерам области отображения. На экране отображается все изображение целиком.

РАСШИРЕНИЕ

Установка метода масштабирования.

ПОЛНЫЙ: Изображение увеличивается до размера полного экрана независимо от разрешения.

ФОРМАТ: Изображение расширяется без изменения форматного соотношения.

ВЫКЛ.: Изображение не увеличивается.

ПРИМЕЧАНИЕ. Режим ПОЛНЫЙ работает только при выключенном режиме МУЛЬТИ ИЗОБРАЖЕНИЯ.

ОТВЕТ УЛУЧШЕНИЯ

Служит для включения и выключения функции «Снижение времени отклика». Функция «Снижение времени отклика» позволяет устранить эффект размывания, который возникает на некоторых движущихся изображениях.

РАВНОМЕРНОСТЬ

Эта функция компенсирует незначительные отклонения в равномерности белого, а также цветовые отклонения, которые могут появиться в области отображения на экране монитора. Такие отклонения характерны для всех ЖК-панелей. Данная функция позволяет улучшить равномерность цвета и яркости экрана.

ПРИМЕЧАНИЕ. Использование функции РАВНОМЕРНОСТЬ снижает общую максимальную яркость экрана. Если яркость более важна, чем равномерность, функцию РАВНОМЕРНОСТЬ следует отключить. Положение «ВКЛ.» дает лучший эффект, но при этом может быть снижен КОЭФФИЦИЕНТ КОНТРАСТНОСТИ.

РЕЗКОСТЬ

Настройка четкости изображения.

UHD UPSCALING

При выбранном параметре ВКЛ. изображение низкого разрешения будет улучшено путем добавления потерянных точек.



Цвет

Режим изображения (1, 2, 3, 4, 5)

Выбирает режим изображения, наиболее подходящий для отображаемого типа контента. Можно изменить до 5 типов. Для получения дополнительной информации см. раздел «Использование функции режима изображения» (стр. 23).

БЕЛО (цветовая температура)

Уменьшение или увеличение ИСХОДНОГО значения этого параметра изменяет температуру цвета. При более низкой цветовой температуре цвета на экране будут смещены в сторону красного, при более высокой — в сторону синего. ИСХОДНОЕ значение - это цветовая температура ЖК-панели по умолчанию. Для общего графического дизайна рекомендуется 6500 К, для печати – 5000 К.

ПРИМЕЧАНИЕ. При уровне БЕЛО ниже 3 000 К по умолчанию устанавливается ИСХОДНОГО палитра цветов.

НАСТР.

БЕЛО (Баланс белого): При необходимости дополнительной настройки параметра БЕЛО можно изменить отдельные уровни R/G/B для белой точки. Для настройки уровней R/G/B необходимо, чтобы для параметра температура цвета был выбран параметр «НАСТР.».

ОТТЕНОК: Настройка оттенка каждого цвета*1. Изменения цвета будут отображены на экране и цветовые полосы меню покажут величину изменений.

СМЕЩЕН: Настройка яркости каждого цвета*1. Коснитесь клавиши «ВПРАВО» для увеличения яркости цвета.

НАСЫЩЕННОСТЬ: Настройка глубины каждого цвета*1. Коснитесь клавиши «ВПРАВО» для увеличения яркости красочности.

*1: КРАСНЫЙ, ЖЕЛТЫЙ, ЗЕЛЕНый, ГОЛУБОЙ, СИНИЙ и ПУРПУРНЫЙ.



Инструменты

ГРОМКОСТЬ

Регулировка уровня громкости звука динамиков и наушников.

Для отключения звука в динамиках нажмите на кнопку /RESET (СБРОС).

ЗВУКОВОЙ ВХОД

Выбор источника аудио.

Для МУЛЬТИ ИЗОБРАЖЕНИЯ выбрано ВЫКЛ.

Выводит аудиосигнал для текущего изображения.

Для МУЛЬТИ ИЗОБРАЖЕНИЯ выбрано ВЛЕВО или ВПРАВО.

ВЛЕВО: Выводится аудиосигнал, связанный с настраиваемым видеосигналом левого экрана.

ВПРАВО: Выводится аудиосигнал, связанный с настраиваемым видеосигналом правого экрана.

Для МУЛЬТИ ИЗОБРАЖЕНИЯ выбрано MAIN (Основной) или SUB (Мини-экран).

ОСНОВНОЙ: Выводится аудиосигнал, связанный с настраиваемым видеосигналом основного экрана.

МИНИ-ЭКРАН: Выводится аудиосигнал, связанный с настраиваемым видеосигналом мини-экрана.

ПРИМЕЧАНИЕ. При использовании режима нескольких изображений рядом можно задать SOUND INPUT (ЗВУКОВОЙ ВХОД), сигнал с которого будет подаваться через встроенные динамики.

ОБНАРУЖЕНИЕ ВИДЕОСИГН

Выбор метода обнаружения видеосигнала, когда подключено более одного видеовхода.

ПЕРВЫЙ: При отсутствии текущего входного видеосигнала монитор начинает искать видеосигнал на других видеовходах. Если на другом входе присутствует видеосигнал, монитор автоматически переключается на прием видеосигнала с обнаруженного источника. Во время присутствия текущего источника видеосигнала монитор не выполняет поиск других видеосигналов.

ПОСЛДН: При отображении монитором сигнала от текущего источника и подключении к монитору нового дополнительного источника он автоматически переключается на новый источник видеосигнала. Если отсутствует текущий видеосигнал, монитор ищет видеосигналы на других видеовходах. Если на другом входе присутствует видеосигнал, монитор автоматически переключает входной порт на прием видеосигнала с обнаруженного источника.





НЕТ: Обнаружение сигнала видеовхода не включено.

ПРИМЕЧАНИЕ. При отображении HDMI1 и значении параметра ПОСЛДН не производится автоматическая смена сигнала на USB-C.

При отображении USB-C и значении параметра ПОСЛДН не производится автоматическая смена сигнала на HDMI1.

МУЛЬТИ ИЗОБРАЖЕНИЯ

Включение функции МУЛЬТИ ИЗОБРАЖЕНИЯ и выбор приоритетного (настраиваемого) экрана.

Значок	Имя	
	Выкл.	Режим «Мульти изображ». в пол. «Выкл.».
	Слева	Режим «2 изображения рядом» (режим «Изображения рядом»). Выбрана левая сторона экрана.
	Справа	Режим «2 изображения рядом» (режим «Изображения рядом»). Выбрана правая сторона экрана.
	Главный	Режим «Картинка в картинке». Выбран главный экран.
	Подчиненный	Режим «Картинка в картинке». Выбран подчиненный экран.

ПРИМЕЧАНИЕ. Если выбрано «Слева», «Справа», «Главный» или «Подчиненный», можно регулировать только выбранный экран.

Для режима МУЛЬТИ ИЗОБРАЖЕНИЯ доступны следующие сочетания сигналов.

		Правое изображение или основное изображение			
		DP	HDMI1	HDMI2	USB-C
Левое изображение или	DP	Да	Да	Да	Да
	HDMI1	Да	Да	Да	Нет
Дополнительное изображение	HDMI2	Да	Да	Да	Да
	USB-C	Да	Нет	Да	Да

ИЗОБРАЖЕНИЕ КАРТИНЫ

Если выбрано «Слева» или «Справа» в режиме МУЛЬТИ ИЗОБРАЖЕНИЯ, параметр выбирает размер изображения.

АВТО: Отображение двух экранов в соответствии с настройками ВХОДНОГО РАЗРЕШЕНИЯ и РАСШИРЕНИЯ для приоритетного (настраиваемого) экрана в режиме МУЛЬТИ ИЗОБРАЖЕНИЯ.

ЦЕНТР: Экран делится на 2 равные части.

Если выбрано «Главный» или «Подчиненный» в режиме МУЛЬТИ ИЗОБРАЖЕНИЯ, параметр выбирает положение изображения.

СЛЕВА: Начальная позиция подчиненного экрана в левом нижнем углу экрана.

СПРАВА: Начальная позиция подчиненного экрана в правом верхнем углу экрана.

РАЗМЕР ИЗОБР.

Выбирает значение МАЛЕНЬКИЙ, СРЕДНИЙ или БОЛЬШОЙ для размера подчиненного изображения, используемого в режиме «Картинка в картинке».

ПОЛОЖ. ИЗОБР.

Определяет местоположение подчиненного экрана на экране.

Коснитесь клавиши «SELECT» (ВЫБОР) для входа в режим ПОЛОЖ. ИЗОБР. (Рисунок 1).

Клавиши ВЛЕВО, ВПРАВО, ВВЕРХ и ВНИЗ управляют горизонтальным и вертикальным положением подчиненного экрана в пределах границ той части, в которой расположен подчиненный экран (Рисунок 2).



Рисунок 1



Рисунок 2

ТАЙМЕР ВЫКЛЮЧЕНИЯ

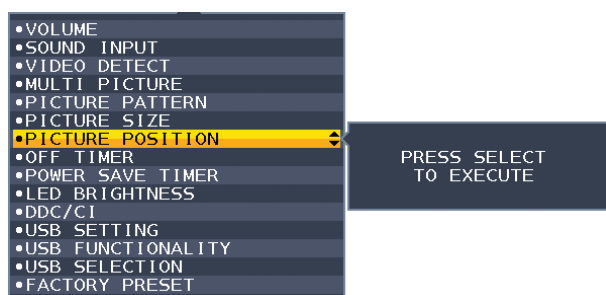
Монитор автоматически выключится после окончания периода времени, который можно настроить.

Перед отключением на экране появится сообщение с запросом о переносе времени выключения на 60 минут.

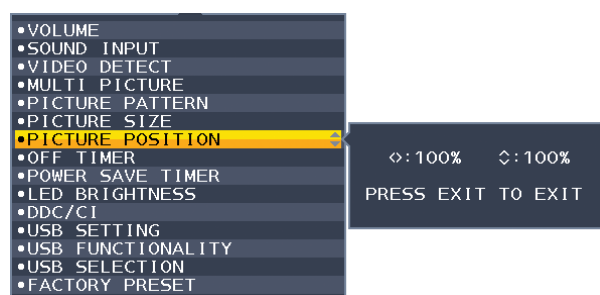
Нажмите любую клавишу экранного меню для переноса времени выключения.

ТАЙМЕР ВКЛ. ЭНЕРГОСНАБЖ-Я

ТАЙМЕР ВКЛ. ЭНЕРГОСНАБЖ-Я автоматически отключает монитор после 2 часов непрерывной работы в энергосберегающем режиме.

ЯРКОСТЬ ИНДИКАТОРА

Настройка яркости синего светодиода.

DDC/CI

Эта функция включает и отключает функцию DDC/CI.

USB SETTING (НАСТРОЙКА USB)

Выбирает скорость передачи USB-C.

USB2.0: Максимальное поддерживаемое разрешение — 3840 x 2160 (60 Гц). Максимальная скорость передачи соответствует поддерживаемой стандартом USB 2.0.

USB3.1: Максимальное поддерживаемое разрешение — 3840 x 2160 (30 Гц). Максимальная скорость передачи соответствует поддерживаемой стандартом USB 3.1.

ПРИМЕЧАНИЕ. Во избежание потери данных, прежде чем изменять настройки следует убедиться, что устройства хранения USB не используются операционной системой.

ФУНКЦИИ USB

Выбирает как в отношении состояния питания монитора включаются питание через порты USB Type-A и Type-C, входной сигнал от USB-C и внешнюю связь USB.

АВТО: Зависит от состояния питания монитора.

ВКЛ.: Всегда работает, даже если монитор выключен или находится в режиме энергосбережения.

ВЫКЛ.: Все функции USB (включая видеосигнал USB типа C) отключены.

ПРИМЕЧАНИЕ. Фактическое энергопотребление зависит от подключенного USB-устройства, даже при выключенном мониторе.

Во избежание потери данных, прежде чем изменять настройки следует убедиться, что устройства хранения USB не используются операционной системой.

ВЫБОР USB

Изменение вышестоящего входа USB (USB или USB-C), связанного со входом текущего монитора.

При подключении компьютера к каждому из входных портов выходные USB-порты монитора могут быть использованы путем выбора этой функции для текущего входного сигнала. Вы можете изменить активный дисплей и комбинацию входных USB-портов с помощью клавиши «INPUT» (ВХОД). (см. стр. 14).

При использовании только одного входного порта подключенный входной порт используется по умолчанию.

ПРИМЕЧАНИЕ. Чтобы избежать потери данных, перед сменой входных USB-портов убедитесь, что никакие USB-накопители, подключенные к входному USB-порту, не используются операционной системой компьютера.

ЗАВОДСКИЕ НАСТРОЙКИ

Выбор параметра ЗАВОДСКИЕ НАСТРОЙКИ позволяет выполнить возврат всех параметров экранного меню к значениям, установленным на заводе, кроме параметров ЯЗЫК, БЛОКИРОВКА ЭКР. МЕНЮ и параметров на вкладке «Мультидисплей». Персональные настройки можно сбросить, коснувшись клавиши /RESET.



Инструменты ЭКРАННОГО МЕНЮ

ЯЗЫК

Назначает язык экранного меню.

ВЫХОД ИЗ ЭКР. МЕНЮ

Экранное меню будет оставаться открытым, пока оно используется. Пользователь может выбрать время ожидания после последнего нажатия клавиши до закрытия экранного меню. Предварительно заданные значения: 10–120 секунд с шагом 5 секунд.

БЛОКИРОВКА ЭКР. МЕНЮ

С помощью этого параметра можно полностью заблокировать доступ ко всем функциям настройки экранного меню, кроме функций Яркость, Контраст и Громкость.

Чтобы включить функцию блокировки экранного меню, откройте экранное меню, выберите команду БЛОКИРОВКА ЭКР. МЕНЮ, а затем одновременно нажмите SELECT (ВЫБОР) и ВПРАВО. Для отключения одновременно нажмите SELECT (ВЫБОР) и ВЛЕВО.

ПОВОРОТ OSD

Управляет поворотом меню OSD.

В зависимости от угла изображения (при вращении монитора) выберите соответствующие настройки поворота экранного меню.

ПРИМЕЧАНИЕ. Включите функцию ПОДСКАЗКИ, чтобы отобразились названия кнопок.

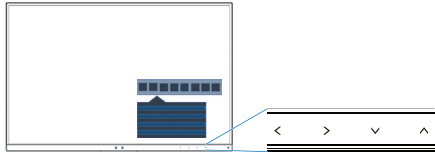
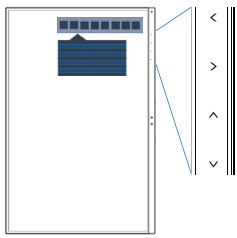
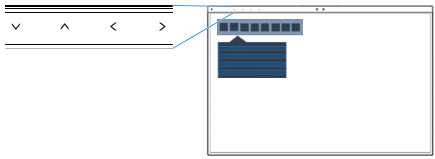
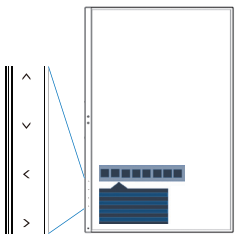
Значение (угол)	Изображение	Названия кнопок
0		<p><: ВЛЕВО >: ВПРАВО ∨: ВНИЗ ∧: ВВЕРХ</p>
90		
180		
270		

ГОРЯЧАЯ КЛАВИША



Если эта функция в значении ВКЛ., параметры пунктов ЯРКОСТЬ, ГРОМКость, ВЫБОР USB и МУЛЬТИ ИЗОБРАЖЕНИЯ можно изменить без открытия экранного меню.

ВКЛ.:

ЯРКОСТЬ. Коснитесь клавиши ВВЕРХ для регулировки уровня яркости в открывшемся подменю.

ГРОМКость. Коснитесь клавиши ВНИЗ для регулировки уровня громкости в открывшемся подменю.

ВЫБОР USB: Коснитесь клавиши ВПРАВО, чтобы открыть подменю ВЫБОР USB.

МУЛЬТИ ИЗОБРАЖЕНИЯ: Коснитесь клавиши /RESET (СБРОС), чтобы открыть подменю МУЛЬТИ ИЗОБРАЖЕНИЯ. Вы можете переключать изображения между основным экраном и мини-экраном, удерживая кнопку /RESET (СБРОС) в течение 3 секунд и более, если для основного экрана или мини-экрана выбран режим МУЛЬТИ ИЗОБРАЖЕНИЯ.

Выкл.: Функция ГОРЯЧАЯ КЛАВИША для кнопок /RESET (СБРОС), ВЛЕВО/ВПРАВО и ВНИЗ/ВВЕРХ недоступна.

СВЕДЕНИЯ О СИГНАЛЕ

При выборе [ВКЛ.] монитор будет отображать сообщение «ВИДЕОВХОД» после изменения входа.

ПРИМЕЧАНИЕ. Знаки соответствия, отображающиеся при первом включении монитора, не отображаются при переключении входов.

Знаки соответствия не отображаются повторно до отсоединения шнура питания переменного тока в статусе отключения питания и его повторного присоединения.

При выборе [Выкл.] монитор не будет отображать сообщение «ВИДЕОВХОД» после изменения входа.

ПРИМЕЧАНИЕ. При выборе [Выкл.] так же не будут отображаться знаки соответствия при подаче питания на монитор.

СВЕДЕНИЯ О ДАТЧИК

Если установить режим ВКЛ., на мониторе появится сообщение «ДАТЧИК ПРИСУТСТВИЯ ВКЛ.».

Если установить режим Выкл., на мониторе не появится сообщение «ДАТЧИК ПРИСУТСТВИЯ ВКЛ.».

ПОДСКАЗКИ

При выборе параметра ВКЛ. названия кнопок отображаются при открытии экранного меню.

КОПИРОВАНИЯ ДАННЫХ

Чтобы начать копирование данных с главного монитора на подчиненный мониторы, выберите КОПИРОВАНИЕ ДАННЫХ и нажмите кнопку SELECT (ВЫБОР). На экране появится индикатор ВЫПОЛНЯЕТСЯ...

ПРИМЕЧАНИЕ. Функция доступна только для главного монитора в ControlSync.

Все параметры, перечисленные в таблице ControlSync (см. [стр. 13](#)), скопируются с главного монитора на подчиненные мониторы.

ПОДГОНЯЙТЕ УСТАНОВКУ

Сохраняет текущие настройки для простого восстановления в будущем.

Чтобы сохранить текущие настройки: Нажмите SELECT (ВЫБОР). После появления предупреждающего сообщения нажмите RESET (СБРОС). Текущие настройки сохранены.

Чтобы восстановить настройки: Удерживайте нажатой клавишу MENU (МЕНЮ) не менее 3 секунд при закрытом экранном меню.



МУЛЬТИДИСПЛЕЙ

НОМЕР МОНИТОРА

Данная функция предназначена для ИНДИВИД. НАСТРОЙКА.

Устанавливает номер для каждого монитора.

Управление подчиненным монитором с главного монитора при помощи функции ИНДИВИД. НАСТРОЙКА.

Эта функция предназначена для управления подчиненным монитором с главного монитора. Удобна в случаях, когда подчиненный монитор находится в недоступном месте.

Настройте номер монитора для каждого монитора. Если вы установите уникальный номер для каждого монитора, вы сможете управлять определенным монитором. Если вы установите дублирующиеся номера для отдельных мониторов, вы одновременно сможете управлять мониторами с одинаковыми номерами.

ПРИМЕЧАНИЕ. Главный монитор должен подключаться только через ControlSync OUT. Не подключайте главный монитор через ControlSync IN. Информацию о главном и подчиненных мониторах, см. в разделе «ControlSync» ([стр. 12](#)).

ПОВ.НА180°

Изображение поворачивается на 180 градусов.

ПРИМЕЧАНИЕ. При установке мониторов в два ряда, верхние мониторы можно установить вверх ногами. Этот способ установки может минимизировать расстояние между верхними мониторами и нижними мониторами.

[ПОВ.НА180°: ВЫКЛ.]

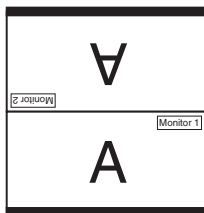

[ПОВ.НА180°: ВКЛ.]

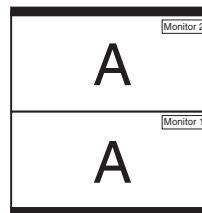

[ПОВ.НА180°: ВЫКЛ.]

[ПОВ.НА180°: ВЫКЛ.]

ЦЕЛЕВОЙ НОМЕР МОНИТОРА

Позволяет управлять экранным меню подчиненного монитора, используя кнопки управления главного монитора.

Установка подчиненного монитора, установленного параметром НОМЕР МОНИТОРА. При касании кнопки INPUT (SELECT) (ВХОД (ВЫБОР)), каждый из подчиненных мониторов отображает свой номер.

ИНДИВИД. НАСТРОЙКА

ВКЛ.: Управляет отдельным подчиненным монитором с главного монитора.

После того как установлен параметр «ВКЛ.», действия на главном мониторе отражаются на экранном меню подчиненного монитора.

Чтобы отключить ИНДИВИД. НАСТРОЙКА, коснитесь кнопок SELECT (ВЫБОР) и EXIT (ВЫХОД) одновременно.

ПРИМЕЧАНИЕ. Подключайте мониторы с помощью кабелей ControlSync.



Сведения ECO

ЭКОНОМИЯ CO2: отображение оценки экономии CO2 в кг.

ПОТРЕБЛЕНИЕ CO2: показывает приблизительное потребление CO2 в кг. Это арифметический подсчет, не фактически измеренное значение.

ЭКОНОМИЯ ЗАТРАТЫ: отображение экономии затраты при оплате электроэнергии.

РАСХОД УГЛЕРОДА: определяет фактор выброса CO2 при расчете экономии CO2. Начальная настройка основана на данных ОЭСР (издание 2008 г.).

ВАЛЮТА: отображает цену на электроэнергию в 6 валютных единицах.

ТАРИФ: отображает экономию электроэнергии в кВт/ч (по умолчанию используется валюта США).

ПРИМЕЧАНИЕ. Первоначальное значение для Валюты — доллар США, а для Тарифа — 0,11\$.

Эту настройку можно изменить в меню Сведения ECO.

Чтобы использовать настройки для Франции, выполните следующие действия:

1. Нажмите клавишу Menu (Меню) и с помощью клавиш ВЛЕВО или ВПРАВО выберите меню ECO information (Экологическая информация).
2. Выберите ВАЛЮТА, касаясь клавиш ВВЕРХ или ВНИЗ.
3. Денежная единица Франции — евро (€). Установите настройку валюты, выбрав значок евро (€) вместо значка доллара США (\$) с помощью клавиш ВЛЕВО или ВПРАВО в меню ВАЛЮТА.
4. Выберите ТАРИФ, нажав клавишу ВВЕРХ или ВНИЗ*.
5. Отрегулируйте ТАРИФ, нажав клавишу ВЛЕВО и ВПРАВО.

* Начальная настройка Euro (€) основана на данных ОЭСР для Германии (издание 2007 г.).

Проверьте получение цен на электроэнергию или данных ОЭСР для Франции.

Значение Франции в соответствии с данными ОЭСР (издание 2007 г.) было €0,12.



Информация

Предоставляет информацию о текущем разрешении экрана, состоянии USB-C и технических данных.

Предупреждение экранного меню

При выборе EXIT (ВЫХОД) меню Предупреждение экранного меню исчезает.

НЕТ СИГНАЛА: Эта функция выдает предупреждение при отсутствии синхронизации по горизонтали или по вертикали. Окно **Нет сигнала** появляется при включении питания или изменении входного сигнала.

ВНЕ ДИАПАЗОНА: Эта функция выдает рекомендации по использованию оптимизированного разрешения и частоты обновления экрана. Окно **Вне диапазона** появляется при включении питания, изменении входного сигнала или неправильной синхронизации видеосигнала.

Использование функции режима изображения

Выберите режим изображения, который максимально подходит для отображаемого содержимого.

Существует несколько типов режима изображения (FULL (ПОЛНЫЙ), sRGB, Low Blue Light (Низкое синее излучение), DICOM SIM., PROGRAMMABLE (ПРОГРАММИРУЕМЫЙ)).

- Каждый режим изображения включает параметры: БЕЛО (цветовая температура), БЕЛО (баланс белого), ОТТЕНОК, СМЕЩЕНИЕ и НАСЫЩЕННОСТЬ.



Тип ПРЕДВАРИТЕЛЬНЫХ НАСТРОЕК

ПРЕДУСТАНОВКА	НАЗНАЧЕНИЕ
FULL (ПОЛНЫЙ)	Собственный экран цветовой палитры. Подходит для использования с приложениями по управлению цветом.
sRGB	Стандартное цветовое пространство, используемое для Интернета, ОС Windows и цифровых камер. Рекомендованные параметры для общего управления цветом.
Low Blue Light (Низкое синее излучение)	Снижает уровень синего свечения от монитора.
DICOM SIM.	Медицинские настройки для просмотра рентгеновских изображений. Настройка, которая соответствует стандарту DICOM для стандартной для дисплея функции оттенков серого. ПРИМЕЧАНИЕ: Не используйте для диагностических целей.
PROGRAMMABLE (ПРОГРАММИРУЕМЫЙ)	Для параметров калибровки аппаратного обеспечения с помощью ПО компании NEC Display Solutions (некоторые параметры OSD отключены).

Технические характеристики

Технические характеристики монитора		MultiSync EA271U	Примечания
ЖКД модуль	Диагональ:	68,47 см/27 дюйма	Активная матрица; тонкопленочный транзистор (TFT); жидкокристаллический дисплей (ЖКД); точечный элемент 0,155 мм; белое свечение 350 кд/м ² ; коэффициент контрастности 1000:1 (стандартный) (Коэффициент контрастности 12000:1, динамический)
Размер экранного изображения:		68,47 см/27 дюйма	
Стандартное разрешение (количество точек):		3840 x 2160	
Входной сигнал			
DisplayPort:	Разъем DisplayPort:	Цифровой видеосигнал RGB	DisplayPort V1.2 (HDCP1.3)
	Порт USB-C:	Цифровой видеосигнал RGB	DisplayPort V1.2 (HDCP1.3)
HDMI:	Разъем HDMI:	Цифровой YUV	HDMI2 (HDCP1.4), HDMI1 (HDCP2.2)
		Цифровой RGB	
Цвета дисплея		1,064,332,261 (DisplayPort/HDMI 10 бит)	В зависимости от используемого видеоадаптера.
Диапазон синхронизации	По горизонтали:	от 31,5 кГц до 135,0 кГц	Автоматически
	По вертикали:	от 30 Гц до 75 Гц	Автоматически
Угол обзора	ВЛЕВО/вправо:	±89° (CR > 10)	
	Вверх/вниз:	±89° (CR > 10)	
Время отклика		5 мс («серый–серый» норм.)	
Активная область экрана	Горизонтальное положение:	Гориз.: 596,7 мм/23,5 дюйма	
	Вертикальное положение:	Верт.: 335,7 мм/13,2 дюйма	
	Горизонтальное положение:	Гориз.: 335,7 мм/13,2 дюйма	
	Вертикальное положение:	Верт.: 596,7 мм/23,5 дюйма	
Концентратор USB	Интерфейс:	Редакция тех. характ. USB – USB 3.1 Gen 1	Входной порт подходит для управления монитором через порт USB.
	Порт:	Вышестоящие 2 (вкл.1 порт USB-C)	
	Ток нагрузки:	Нижестоящие 3 Нижестоящий порт: 5В/0,9 А (макс.) Порт USB-C: 60 Вт (макс.) 5/9/12/15/20 В	
АУДИО			
Аудиовход:	Разъем DisplayPort:	Цифровой аудиосигнал	PCM 2 кан. 32, 44,1, 48 кГц (16/20/24 бит)
	Разъем HDMI:	Цифровой аудиосигнал	PCM 2 кан. 32, 44,1, 48 кГц (16/20/24 бит)
Выход наушников:	СТЕРЕО мини-гнездо:		Сопrotивление наушников 32 Ом
Динамики	Полезный аудиовыход:	1,0 Вт + 1,0 Вт	
ControlSync (возможность подключения до 5 подчиненных мониторов)	ВХОД:	Стереo микроразъем 2,5 ф	
	ВЫХОД:	Стереo микроразъем 2,5 ф	
Источник питания		100-240 В переменного тока, 50/60 Гц	
Номинальный ток		1,60-0,75 А (с дополнительным оборудованием)	
Габаритные размеры	Горизонтальное положение:	611,8 мм (Ш) x 378,0 – 528,0 мм (В) x 250,0 мм (Г)	
	Вертикальное положение:	24,1 дюйма (Ш) x 14,9 – 20,8 дюйма (В) x 9,8 дюйма (Г)	
		361,9 мм (Ш) x 628,6 – 652,1 мм (В) x 250,0 мм (Г)	
		14,2 дюйма (Ш) x 24,7 – 25,7 дюйма (В) x 9,8 дюйма (Г)	
Диапазон регулировки подставки	Регулировка высоты:	150 мм / 5,9 дюйма (альбомная ориентация)	
		23,5 мм / 0,9 дюйма (книжная ориентация)	
Наклон/Поворот/Вертикальное отклонение:		Вверх 35° Вниз 5° / ± 90° / 340°	
Вес		9,5 кг (20,9 фунта)/Без подставки: 6,1 кг (13,4 фунта)	
Условия внешней среды	Рабочая температура:	5° - 35°C/41° - 95°F	
	Влажность:	от 20% до 80%	
	Высота над уровнем моря:	0 - 16 404 футов/0 - 5 000 м	
	Температура хранения:	-10° - 60°C/14° - 140°F	
	Влажность:	от 10% до 85%	
	Высота над уровнем моря:	0 - 40 000 футов/0 - 12 192 м	

ПРИМЕЧАНИЕ. Технические характеристики могут изменяться без предварительного уведомления.

Основные поддерживаемые разрешения

Разрешение		Частота вертикальной развертки	Примечания
Н	V		
640	x 480	60/72/75 Гц	
720	x 400	70 Гц	
720	x 480	60 Гц	
720	x 576	50 Гц	
800	x 600	50/60/72/75 Гц	
832	x 624	75 Гц	
1024	x 768	60/70/75 Гц	
1280	x 720	50/60 Гц	
1280	x 960	60/75 Гц	
1280	x 1024	60/75 Гц	
1440	x 900	60 Гц	
1600	x 1200	60 Гц	
1680	x 1050	60 Гц	
1920	x 1080	50/60 Гц	
1920	x 1200	60 Гц	
2560	x 1440	60 Гц	
3840	x 2160	30 Гц	Рекомендуется HDMI2
3840	x 2160	60 Гц	Рекомендуется

ПРИМЕЧАНИЕ. Если выбранное разрешение монитора не является исходным разрешением собственной панели, внешний вид текстового содержимого на экране монитора расширяется в горизонтальном или вертикальном направлении, чтобы показать неродное разрешение в полноэкранном режиме. Это расширение осуществляется с помощью технологий интерполированного разрешения, которые являются нормальными и широко используются в устройствах с плоскими панелями.

Характеристики

Разрешение UHD/4K: Обеспечивает более яркие и четкие изображения с разрешением 3860 x 2160 пикселей.

USB Type-C с подачей питания: Поддерживает видео- и аудиовход, функцию USB-концентратора и подает питание на подключенные устройства по одному кабелю, который обеспечивает гибкую связь в удобной рабочей среде.

3-сторонняя узкая рамка: Стильный вид и меньшее расстояние между смежными экранами.

Полностью эргономичная подставка: Обеспечивает широкие возможности просмотра благодаря регулировке высоты 150 мм, углу наклона -5 ~ 35 градусов, повороту на 170 градусов вправо/влево, отсеку для укладки кабеля и малой площади основания. Монитор (экран) может соприкасаться с основанием подставки, если требуется более низкое положение монитора.

Эргономичные характеристики: Обеспечивают оптимальную эргономику для пользователя, улучшая условия работы, защищая здоровье и экономя финансовые средства. В дополнение к полностью эргономичной подставке, к эргономичным характеристикам относятся элементы управления экранного меню, обеспечивающие быструю и удобную настройку изображения и низкий уровень излучений.

Стандартный монтажный интерфейс VESA: Используется для установки монитора MultiSync на любой стандартный монтажный кронштейн VESA стороннего производителя.

Поворот экр. меню: Поддерживает улучшенную интуитивную работу экранного меню, когда монитор установлен в поворот (90/270 градусов) или инвертирован (180 градусов).

Функция Plug and Play: Программное обеспечение Microsoft® и операционная система Windows® облегчают настройку и установку, позволяя монитору передавать данные о своих характеристиках (например, поддерживаемые размер экрана и разрешение) непосредственно на компьютер, что автоматически оптимизирует работу дисплея.

USB-концентратор 3.1 Gen.1: USB-концентратор добавляет гибкость вашим вычислениям, обеспечивая легкий доступ к передаче данных USB SuperSpeed и зарядку через USB. Подробную информацию, см. [стр. 8](#).

Picture-By-Picture/Picture-In-Picture (Изображение рядом/картинка в картинке): Два разных источника входного сигнала могут одновременно отображаться бок о бок (Picture-By-Picture) или небольшой дополнительный экран на большом главном экране (Picture-In-Picture), что повышает производительность труда.

Калибровка оборудования: Настройка яркости, цвета и кривой гаммы в соответствии с личными предпочтениями с помощью ПО и датчика цвета.

Управление USB-монитором: Позволяет регулировать каждую настройку с помощью специального программного обеспечения посредством подключения кабеля USB.

6-осевое управление цветом: В дополнение к цветам RGB (красный/зеленый/синий), для лучшей цветопередачи, например, для соответствия печатаемых изображений, можно регулировать цвета CMY (бирюзовый/пурпурный/желтый).

Единообразие (РАВНОМЕРНОСТЬ): Данная функция компенсирует незначительные отклонения в равномерности белого на экране и улучшает равномерность цвета и яркости экрана.

Датчики обнаружения присутствия и освещения: Управление яркостью экрана в зависимости от присутствия пользователя и окружающего освещения для уменьшения энергопотребления.

Улучшение времени отклика (ОТВЕТ УЛУЧШЕНИЯ): Уменьшение времени переключения между оттенками серого.

Система интеллектуального управления режимом электропитания: Обеспечивает передовые методы экономии электроэнергии, позволяющие монитору переходить в режим пониженного потребления электроэнергии, когда он включен, но некоторое время не используется, что сокращает общие энергозатраты на две трети, снижает уровень излучения и затраты на кондиционирование воздуха на рабочем месте.

ControlSync: Предоставляет управление и синхронизацию параметров одновременно до восьми дисплеев модельного ряда MultiSync EA с одного главного монитора (см. [стр. 12](#)).

Индивидуальная корректировка (ИНДИВИД. НАСТРОЙКА): Выделенный главный монитор может регулировать отдельный (-ые) подчиненный (-ые) монитор (-ы) через экранное меню. Это удобно для одновременной настройки мониторов, расположенных вдалеке от пользователя.

Поворот изображения на 180 градусов: Когда несколько мониторов установлены в вертикальном направлении, для оптимизации более узкой рамки лицевой стороны верхние мониторы могут быть перевернуты. Эта функция может корректировать поворот изображения на экране без использования функции OS, которая поддерживает, например, более легкую настройку составного экрана.

Настройка параметров (ПОДГОНЯЙТЕ УСТАНОВКУ): Позволяет сохранять текущие настройки и восстанавливать сохраненные настройки.

Low Blue Light (Низкое синее излучение): Функция Low Blue Light значительно снижает излучение синего света и помогает уменьшить напряжение глаз (см. [стр. 23](#)).

Отсутствие мерцания: Специальная система подсветки снижает мерцание для уменьшения зрительного напряжения.

Программное обеспечение NaViSet Administrator 2: Предоставляет расширенный и интуитивно понятный графический интерфейс, позволяющий более удобно настраивать параметры экранного меню с сетевого ПК.

Воздействие на окружающую среду: Ежегодный след CO₂ при использовании всех возможностей монитора (средний мировой показатель) составляет приблизительно 136,4 кг (рассчитывается по формуле: номинальная мощность x 8 часов в день x 5 дней в неделю x 45 недель в год x коэффициент соответствия потребления электроэнергии выбросу CO₂ — расчет коэффициента соответствия основан на опубликованных в 2008 году данных ОЭСР по мировым выбросам CO₂). След CO₂ для только что введенного в эксплуатацию монитора составляет примерно 63,0 кг.

Примечание. Следы CO₂ при производстве и эксплуатации монитора вычисляются по уникальному алгоритму, разработанному компанией NEC специально для своих мониторов, показания являются точными на момент печати. Компания NEC сохраняет за собой право публиковать информацию по размерам следов CO₂.

Устранение неисправностей

Нет изображения

- Убедитесь, что сигнальный кабель надежно подсоединен к монитору и компьютеру.
- Убедитесь, что плата видеоадаптера правильно установлена в разъем.
- Не используйте адаптер преобразователя DisplayPort. Устройство не поддерживается.
- Убедитесь, что выключатели питания монитора и компьютера установлены в положение ON (ВКЛ).
- Когда опция ТАЙМЕР ВКЛ. ЭНЕРГОСНАБЖ-Я находится в положении ВКЛ., после 2 часов работы в энергосберегающем режиме монитор автоматически выключится при помощи функции ТАЙМЕР ВКЛ. ЭНЕРГОСНАБЖ-Я Нажмите кнопку питания.
- Убедитесь, что на используемом в системе видеоадаптере выбрано одно из основных поддерживаемых разрешений. (Поддерживаемое разрешение и изменение настроек описаны в руководстве пользователя системы или платы видеоадаптера).
- Проверьте совместимость рекомендованных параметров для монитора и платы видеоадаптера.
- Проверьте, нет ли в разъеме кабеля видеосигнала согнутых или вдавленных штырьков.
- Убедитесь, что подключенное устройство направляет сигнал к монитору.
- Если индикатор на передней панели горит темно-синим, проверьте состояние режима ПАРАМЕТРЫ ОТКЛЮЧЕНИЯ (см. [стр. 15](#)) или функции ДАТЧИК ПРИСУТСТВИЯ (см. [стр. 16](#)).
- Если изображение 3840 x 2160 имеет искажения, нестабильно или отсутствует, ознакомьтесь с разделом «Совместимость DisplayPort, USB Type-C с разрешением 3840 x 2160» (см. [стр. 36](#)).

Кнопка питания не работает

- Отсоедините кабель питания монитора от электрической розетки, чтобы выключить монитор и сбросить его настройки.

Эффект послесвечения

- Эффектом послесвечения называют ситуацию, когда на экране монитора сохраняется остаточный след предыдущего изображения. В отличие от мониторов с электронно-лучевыми трубками, на мониторах с ЖК-экранами эффект послесвечения наблюдается не постоянно, но следует избегать длительного просмотра неподвижного изображения. Чтобы ослабить эффект остаточного изображения, выключите монитор на время, в течение которого на экран выводилось предыдущее изображение. Например, если изображение на мониторе не менялось в течение одного часа и после него сохранился остаточный след, для удаления этого изображения монитор следует отключить на один час.

ПРИМЕЧАНИЕ. Как и для всех персональных дисплеев, компания NEC DISPLAY SOLUTIONS рекомендует использовать движущиеся экранные заставки или выключать монитор каждый раз, когда он не используется.

Отображается сообщение ВНЕ ДИАПАЗОНА (на экране ничего не отображается, или отображаются только неразборчивые изображения)

- На неразборчивом изображении (с пропущенными точками) отображается предупреждающее сообщение ВНЕ ДИАПАЗОНА: слишком высокие тактовая частота сигнала или разрешение. Измените настройки на поддерживаемый режим.
- На пустом экране отображается предупреждающее сообщение ВНЕ ДИАПАЗОНА: частота сигнала выходит за пределы диапазона. Измените настройки на поддерживаемый режим.

Изображение неустойчиво, не сфокусировано или «плавающее»

- Кабель видеосигнала должен быть надежно подсоединен к компьютеру.
- Используйте параметры экранного меню Настройка изображения для того, чтобы сфокусировать и настроить изображение путем увеличения или уменьшения четкости. При изменении режима отображения, возможно, потребуется заново отрегулировать параметры экранного меню Настройка изображения.
- Проверьте совместимость монитора и платы видеоадаптера и пригодность рекомендованных параметров синхронизации.
- Если текст искажается, измените режим «видео» на режим с прогрессивной разверткой и используйте частоту регенерации 60 Гц.
- Если изображение 3840 x 2160 имеет искажения, нестабильно или отсутствует, ознакомьтесь с разделом «Совместимость DisplayPort, USB Type-C с разрешением 3840 x 2160» (см. [стр. 36](#)).
- Некоторые кабели HDMI могут некорректно воспроизводить изображение. Для входного разрешения 3840 x 2160 используйте кабель HDMI, который поддерживает разрешение 4K.

Светодиод на мониторе не горит (ни синим, ни желтым)

- Выключатель питания монитора должен быть установлен в положение ВКЛ., а кабель питания — подсоединен к электросети.
- Увеличьте параметр ЯРКОСТЬ ИНДИКАТОРА.

Изображение недостаточно яркое

- Убедитесь, что режимы ECO MODE и АВТОЯРКОСТЬ отключены.
- Если уровень яркости колеблется, убедитесь, что режим АВТОЯРКОСТЬ отключен.
- Кабель, передающий сигнал, должен быть надежно присоединен.
- Ухудшение яркости ЖК-мониторов происходит вследствие длительной эксплуатации или использовании при очень низких температурах.
- При использовании входа HDMI измените параметр «ПРОСМОТРЕТЬ».
- Если уровень яркости колеблется, убедитесь, что для DV MODE установлен параметр ОБЫЧНЫЙ.

Изображение на экране неправильного размера

- Используйте параметры экранного меню Настройка изображения для того, чтобы увеличить или уменьшить значение зернистости.
- Убедитесь, что на используемом в системе видеоадаптере выбрано одно из основных поддерживаемых разрешений. (Поддерживаемое разрешение и изменение настроек описаны в руководстве пользователя системы или платы видеоадаптера).
- При использовании входа HDMI измените параметр «ПРОСМОТРЕТЬ».
- Проверьте настройки ПОВ.НА180°.

Нет видеоизображения

- Если на экране отсутствует видеоизображение, выключите и снова включите кнопку питания.
- Убедитесь, что компьютер не находится в режиме экономии электроэнергии (нажмите любую кнопку клавиатуры или передвиньте мышь).
- Некоторые видеокарты не дают выходного видеосигнала в режимах низкого разрешения, если выключить/включить монитор или отсоединить/подсоединить шнур питания переменного тока.
- При использовании входа HDMI измените параметр ПРОСМОТРЕТЬ.
- Убедитесь, что параметр ОБНАРУЖЕНИЕ ВИДЕОСИГН в значении НЕТ.
- Если изображение 3840 x 2160 имеет искажения, нестабильно или отсутствует, ознакомьтесь с разделом «Совместимость DisplayPort, USB Type-C с разрешением 3840 x 2160» (см. [стр. 36](#)).
- Убедитесь, что для параметра ФУНКЦИИ USB установлено значение ВКЛ. или АВТО.

Нет звука

- Убедитесь, что аудиокабель правильно подключен.
- Проверьте, не отключен ли звук.
- Проверьте уровень громкости в экранном меню.
- Если входной сигнал поступает через порт DisplayPort или HDMI, проверьте, чтобы в экранном меню для параметра ЗВУКОВОЙ ВХОД было установлено значение DisplayPort или HDMI.

Изменение яркости в зависимости от времени

- Установите для параметра АВТОЯРКОСТЬ значение ВЫКЛ. и отрегулируйте яркость.
- Установите для режима DV MODE значение ОБЫЧНЫЙ и отрегулируйте яркость.

ПРИМЕЧАНИЕ. Если для режима АВТОЯРКОСТЬ установлено значение ВКЛ., монитор автоматически настраивает яркость в зависимости от окружающего освещения.

При изменении окружающего освещения монитор также изменит яркость.

Если для режима DV MODE установлено значение ДИНАМИЧНЫЙ, монитор автоматически настраивает яркость.

Концентратор USB не работает

- Убедитесь, что кабель USB подключен правильно. Обратитесь к руководству пользователя по устройству USB.
- Убедитесь, что для параметра ФУНКЦИИ USB установлено значение ВКЛ. или АВТО, и что порт USB на мониторе подключен к порту USB на компьютере. Убедитесь, что компьютер включен.
- Проверьте настройки ВЫБОР USB.

Датчик обнаружения присутствия человека не работает

- Убедитесь, что перед датчиком обнаружения присутствия нет никаких посторонних объектов.
- Убедитесь, что перед монитором нет оборудования, излучающего инфракрасные лучи.

Не работает ControlSync

- Убедитесь, что кабель ControlSync подключен правильно.
- Убедитесь, что кабель ControlSync подключен не по «петле».
- Главный монитор должен быть подключен только к выходному разъему ControlSync.
- Используйте поставляемый кабель ControlSync.
- При помощи кабелей ControlSync можно использовать до 8 мониторов.

Отображаемое экранное меню перевернуто

- Проверьте настройки в меню ПОВОРОТ OSD.

Устройство USB Type-C не работает

- Обратитесь к веб-сайту NEC Display Solutions за информацией об испытанных устройствах и кабелях USB Type-C.

«Предупреждение: Извлеките кабель из USB-C» было показано в OSD.

- Монитор обнаружил аномальное напряжение или ток на порту USB-C. Немедленно извлеките кабель USB-C.

Нет изображения

- Убедитесь, что параметр ФУНКЦИИ USB в значении ВКЛ. или АВТО.
- Убедитесь, что подключенное устройство USB-C соответствует DisplayPort Alt Mode на порте USB Type-C.
- Убедитесь, что кабель USB Type-C соответствует USB 3.1 Gen.1 или Gen.2.

Зарядка не начинается или нестабильна.

- Убедитесь, что параметр ФУНКЦИИ USB в значении ВКЛ. или АВТО.
- Убедитесь, что подключенное устройство USB-C соответствует питанию от USB.
- Убедитесь, что кабель USB-C соответствует питанию от USB.
- Если проблема не устранена, отсоедините шнур питания монитора от сети и извлеките USB-C кабель. Повторно подсоедините сначала шнур питания, а затем USB-C кабель.

Низкая скорость передачи

- Проверьте USB SETTING (НАСТРОЙКА USB) и установите настройку USB3.1.

Режим МУЛЬТИ ИЗОБРАЖЕНИЯ не работает

- Проверьте сочетание сигналов и установите оптимальное сочетание для разделенного экрана (см. [стр. 18](#)).

Функция определения присутствия человека

Функция определения присутствия человека уменьшает энергопотребление путем обнаружения движения человека. Для функции ДАТЧИК ПРИСУТСТВИЯ предусмотрено два следующих варианта настройки.

MODE (РЕЖИМ)	HUMAN SENSOR SETTING (НАСТРОЙКА ДАТЧИКА ПРИСУТСТВИЯ)	Перед монитором нет человека
ЯРКОСТЬ	1	ЯРКОСТЬ 0 %
ИЗОБРАЖЕНИЕ	2	Режим экономии электроэнергии

Описание работы функции определения присутствия человека

- A. Если датчик определяет, что перед монитором нет человека, монитор продолжает работать в течение определенного периода времени, установленного параметром ДАТЧИК ПРИСУТСТВИЯ > ВРЕМЯ ПЕРЕХОДА (см. [стр. 16](#)).
- B. Спустя заданное время на мониторе появляется уведомление о том, что присутствие человека не обнаружено. Для настройки уведомления можно использовать параметр СВЕДЕНИЯ О ДАТЧИКЕ (см. [стр. 21](#)).

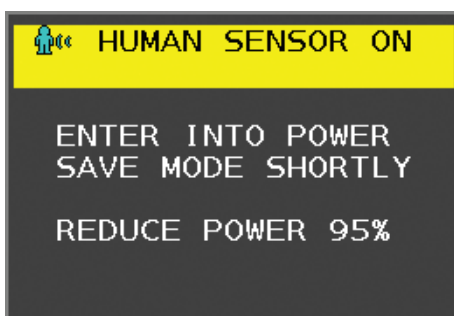

- C. После вывода сообщения, если для функции ДАТЧИК ПРИСУТСТВИЯ установлен параметр ЯРКОСТЬ, экран монитора постепенно темнеет, пока его яркость не достигнет 0%. Если для функции ДАТЧИК ПРИСУТСТВИЯ установлен параметр ИЗОБРАЖЕНИЕ, монитор переходит в режим экономии энергии.
- D. Когда датчик снова обнаруживает присутствие человека, монитор автоматически возвращается из режима энергосбережения в нормальный режим.

ПРИМЕЧАНИЕ. Если для функции ДАТЧИК ПРИСУТСТВИЯ установлен параметр ЯРКОСТЬ, экран монитора постепенно светлеет до исходной яркости.

- E. Монитор возвращается в нормальный режим работы.

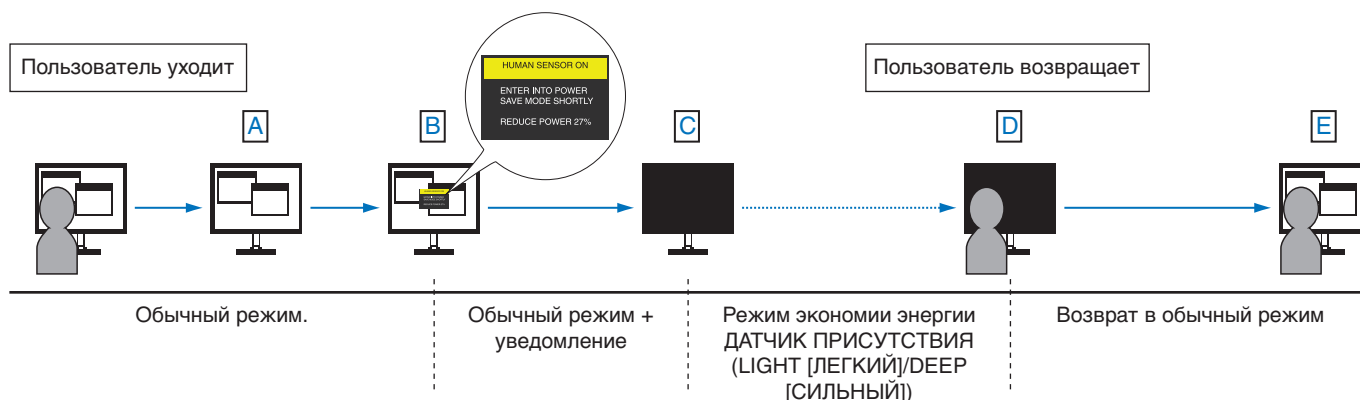

Функция «Автояркость»

В зависимости от окружающего освещения можно увеличивать или уменьшать яркость ЖК-экрана. Если в помещении светло, яркость монитора соответственно увеличивается. В темном помещении яркость монитора снижается. Эта функция служит для создания более комфортных условий просмотра при различных условиях освещения.

НАСТРОЙКА

Для выбора диапазона уровней яркости при включенной функции «Автояркость» выполните следующие действия.

1. Установите уровень «ЯРКИЙ». Это уровень яркости, до которого яркость монитора поднимется, при самом высоком уровне яркости окружающего освещения. Выберите эту настройку при максимальной освещенности помещения.

В меню АВТОЯРКОСТЬ выберите значение ВКЛ. (Рисунок 1). Затем с помощью кнопок на передней панели монитора перемещайте курсор до параметра ЯРКОСТЬ. Выберите требуемый уровень яркости (Рисунок 2).



Рисунок 1



Рисунок 2

2. Задайте уровень для параметра ТЕМНО. Это уровень яркости, до которого яркость монитора опустится, при самом низком уровне яркости окружающего освещения. Убедитесь, что яркость освещения в помещении находится на самом низком уровне при установке этого параметра.

Затем с помощью кнопок на передней панели монитора перемещайте курсор до параметра ЯРКОСТЬ. Выберите требуемый уровень яркости (Рисунок 3).

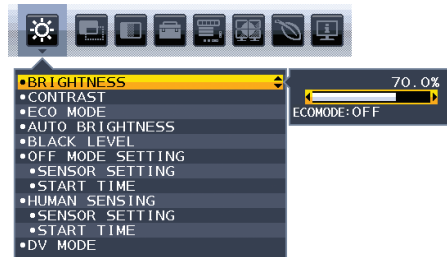

Рисунок 3

Если функция «Автояркость» включена, уровень яркости экрана изменяется автоматически в соответствии с уровнем освещения в помещении. (Рисунок 4).

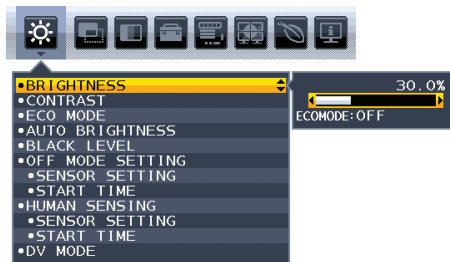

Рисунок 4

Lb: Граница между высоким и низким уровнями окружающего освещения; заводская настройка

L1: Уровень параметра ЯРКОСТЬ, установленный для работы монитора при высоком уровне окружающего освещения ($L1 > Lb$)

L2: Уровень параметра ЯРКОСТЬ, установленный для работы монитора при низком уровне окружающего освещения ($L2 < Lb$)

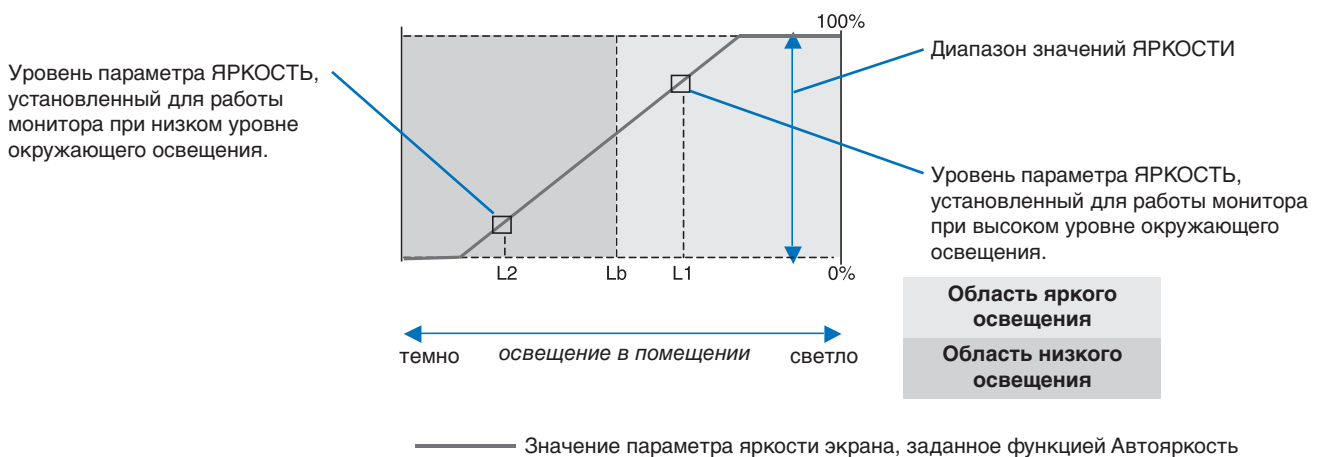
L1 и L2 — уровни яркости, задаваемые пользователем с целью компенсации изменений условий окружающего освещения.

Использование функции МУЛЬТИ ИЗОБРАЖЕНИЯ

Этот монитор может показывать одновременно несколько изображений от двух источников с использованием любой из комбинаций входных сигналов, показанных на [стр. 18](#).

ПРИМЕЧАНИЕ. См. информацию в разделах МУЛЬТИ ИЗОБРАЖЕНИЯ ([стр. 18](#)) и ИЗОБРАЖЕНИЕ КАРТИНЫ ([стр. 19](#)).
Настройки ЯРКОСТЬ и ЗВУКОВОЙ ВХОД выбраны одинаковые для обоих экранов.

НАСТРОЙКА

1. Коснитесь клавиши MENU (Меню) для открытия экранного меню.

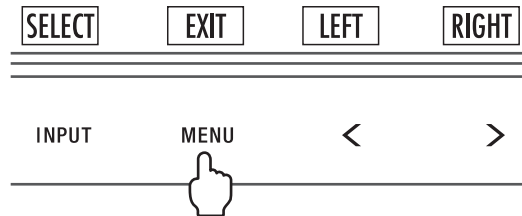

2. Выберите режим МУЛЬТИ ИЗОБРАЖЕНИЯ.

При использовании функции «Изображения рядом» выберите Слева  в качестве настраиваемого экрана.

При использовании функции «Картинка в картинке» выберите Главный  в качестве настраиваемого экрана.

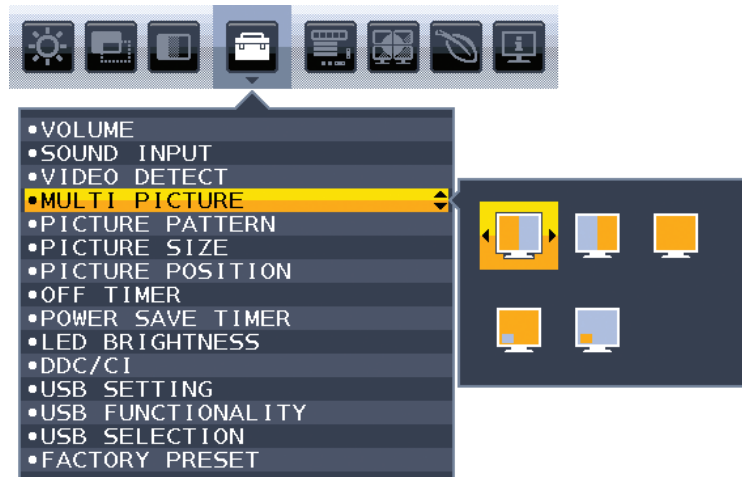

Чтобы изменить вход сигнала, закройте экранное меню.

3. Нажмите INPUT (Вход), затем выберите входной сигнал для выбранного экрана.



4. Вернитесь к пункту 1, чтобы выбрать входной сигнал для другого экрана.

При использовании функции «Изображения рядом» выберите Справа , затем настройте входной сигнал.

При использовании функции «Картинка в картинке» выберите Подчиненный , затем настройте входной сигнал.

Использование функции Увеличение

Позволяет использовать всю область экрана, значительно увеличивая размер изображения. Также данная функция позволяет увеличивать изображение, отображаемое в центре.

ПРИМЕЧАНИЕ. Если для режима МУЛЬТИИЗОБРАЖЕНИЕ задано значение ВЛЕВО или ВПРАВО, дополнительное изображение увеличивается или уменьшается автоматически.

НАСТРОЙКА

1. Выберите ПОЛНЫЙ или ФОРМАТ в РАСШИРЕНИЕ для активации функции увеличения (см. [стр. 17](#)).

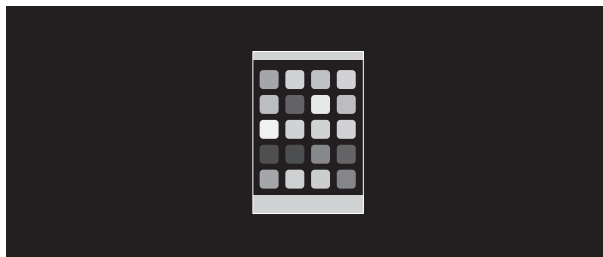

БЕЗ РАСШИРЕНИЯ

2. Установите разрешение с помощью РАЗРЕШЕНИЕ Г или РАЗРЕШЕНИЕ В (см. [стр. 16](#)).

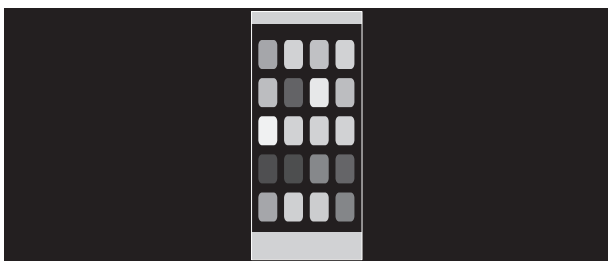

Увеличение по вертикали



Увеличение по горизонтали

3. Положение изображение может быть сдвинуто с центра влево или вправо с помощью нажатия ВЛЕВО/ВПРАВО и вверх или вниз с помощью нажатия ВВЕРХ/ВНИЗ (см. [стр. 16](#)).



Движение слева направо



Перемещение вверх или вниз

ПРИМЕЧАНИЕ. При отображении двух экранов входное разрешение основного (регулируемого) изображения становится приоритетным.

- A. Правое изображение устанавливается как основное. В этом случае приоритетное изображение устанавливается с правой стороны с черной областью. Входное разрешение для изображения в левой стороне уменьшается.

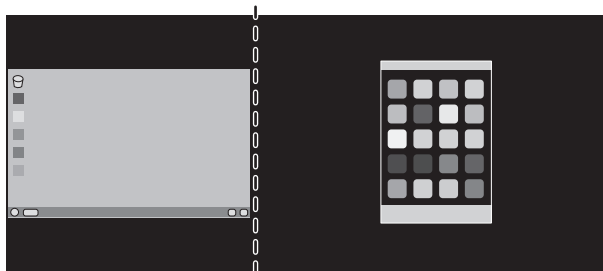

- В. Левое изображение устанавливается как основное.
В этом случае приоритетное изображение устанавливается с левой стороны.
Размер изображения в правой стороне с черной областью уменьшается.

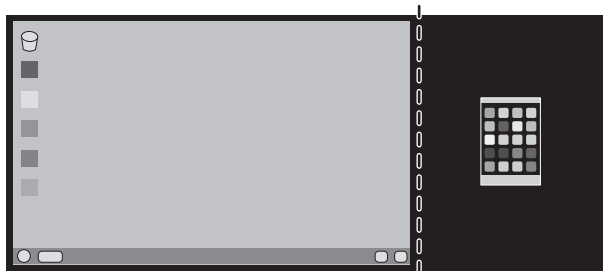

Для увеличения разделенных изображений: используйте следующие процедуры для уменьшения черной области и увеличения разделенных изображений.

1. В случае варианта А приоритетное изображение устанавливается в правую сторону. Размер черной области можно уменьшить с помощью регулировки разрешения (см. [стр. 16](#)).

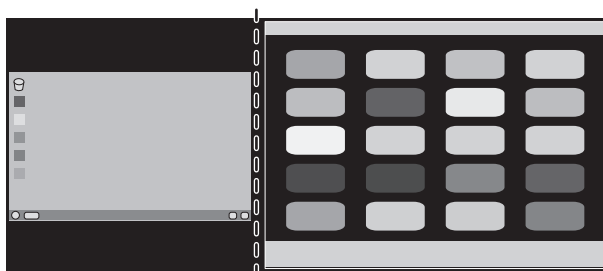

2. Перенесите приоритетное изображение в левую сторону.



Совместимость DisplayPort, USB Type-C с разрешением 3840 x 2160

Изображение искажено

Если при подключении с помощью кабеля DisplayPort на изображении с разрешением 3840 x 2160 появляется искажение, проверьте следующее:

- Измените частоту регенерации в настройках графического адаптера ПК на 30 Гц.

Изображение нестабильно или отсутствует

Если изображение нестабильно или изображение на порту DisplayPort отсутствует, проверьте следующее:

1. Выключите компьютер.
2. Нажмите клавишу MENU (МЕНЮ), чтобы открыть экранное меню «Нет сигнала».
3. Нажмите клавишу «Λ», чтобы открыть меню ВИДЕОВХОД.

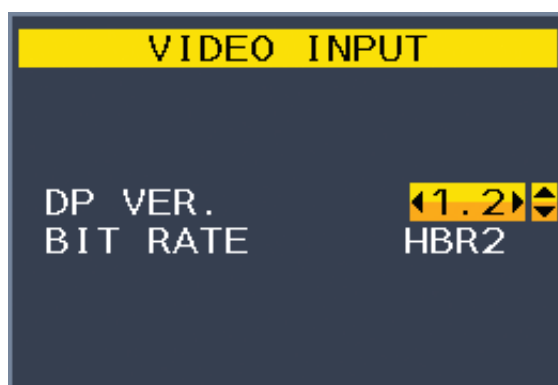

4. Нажмите клавишу «Λ» или «V», чтобы отобразить меню переключения DisplayPort.

Элемент	Выбор	Описание
DP VER.	1.1	Настройка DisplayPort 1.1a. * СКОРОСТЬ. ПЕР. ДАН. (BIT RATE) автоматически настраивается на сигнал HBR.
	1.2	Заводская настройка. Настройка DisplayPort 1.2.
СКОРОСТЬ ПЕР. ДАН. (BIT RATE)*	HBR	Установка DisplayPort 1.2 на максимальное разрешение 3840 x 2160 (30 Гц).
	HBR2	Заводская настройка. Установка DisplayPort 1.2 на максимальное разрешение 3840 x 2160 (60 Гц).

*: Настройка СКОРОСТЬ. ПЕР. ДАН. доступна при выбранном значении 1.2 для DP VER.

5. Нажмите клавишу МЕНЮ, чтобы закрыть меню OSD.
6. Включите компьютер.

Разрешение 3840 x 2160 (60 Гц) с USB-C

Если изображение 3840 x 2160 (60 Гц) выводится через интерфейс USB-C, установите USB2.0 в USB SETTING (НАСТРОЙКА USB) (см. [стр. 19](#)).

Компанией NEC обнаружено, что сигналы DisplayPort, HDMI или сигналы порта USB-C более высокого разрешения могут изредка оказаться неустойчивыми. Типичным признаком этого является отсутствие изображения или отображение искаженного изображения. Описанный пункт экранного меню предоставляет возможность дополнительной обработки сигналов DisplayPort посредством аппаратного обеспечения с целью оптимального поддержания исходного разрешения и повышения достоверности сигнала.

Информация производителя о потребляемой энергии и утилизации

NEC DISPLAY SOLUTIONS уделяет большое значение охране окружающей среды и рассматривает вопрос утилизации в качестве приоритетного в решении проблемы загрязнения окружающей среды. Мы разрабатываем экологически безвредные продукты, участвуем в разработке независимых стандартов таких организаций, как ISO (Международная организация по стандартизации) и ТСО (шведская конфедерация профессиональных служащих) и создаем продукты, соответствующие этим стандартам.

Утилизация изделий NEC

Целью утилизации является исключение нанесения вреда окружающей среде благодаря повторному использованию, модернизации, восстановлению или переработке материалов. Благодаря специальным площадкам для утилизации все вредные для окружающей среды компоненты могут быть надлежащим образом утилизированы и безопасно уничтожены. Для обеспечения максимальной эффективности утилизации своих продуктов компания NEC DISPLAY SOLUTIONS предлагает различные способы утилизации, а также предоставляет рекомендации, как по истечении срока службы утилизировать продукт, не нанеся ущерба окружающей среде.

Всю необходимую информацию об утилизации продуктов, а также информацию о предприятиях, занимающихся утилизацией в каждой стране, можно найти на следующих веб-сайтах:

<https://www.nec-display-solutions.com/greencompany/> (в Европе),

<https://www.nec-display.com> (в Японии) или

<https://www.necdisplay.com> (в США).

Экономия электроэнергии

Данный монитор обладает расширенными возможностями энергосбережения. Если монитору посылается сигнал DPM (управление электропитанием дисплея), активируется энергосберегающий режим. Монитор начинает работать в унифицированном энергосберегающем режиме.

Режим	Потребление энергии	Цвет светодиодного индикатора
Максимальное время работы	150 Вт	Синий
Обычная эксплуатация	Настройка по умолчанию — 38 Вт, USB/аудио — спящий режим	Синий
Режим экономии электроэнергии	0,33 Вт*	Желтый
Режим отключенного питания	0,29 Вт	Не горит

*: Заводские настройки.

Дополнительную информацию смотрите на сайтах.

<https://www.necdisplay.com/> (США)

<https://www.nec-display-solutions.com/> (Европа)

<https://www.nec-display.com/global/index.html> (Общий)

Для получения информации об энергосбережении:

Для соответствия требованиям ErP: [Настройка по умолчанию: ФУНКЦИИ USB → Выкл.]

Настройка: [Настройка по умолчанию: ФУНКЦИИ USB → Выкл.]

Потребление энергии: 0,5 Вт или меньше.

Время для функции управления электропитанием: Прибл. 1 мин.

Для соответствия требованиям ErP (резервная сеть):

Настройка: [Настройка по умолчанию: ФУНКЦИИ USB → Выкл.]

Потребление энергии: 0,5 Вт или менее (при активации одного порта)/3,0 Вт или менее (при активации всех портов).

Время для функции управления электропитанием: Прибл. 1 мин.

Маркировка WEEE (Директива Евросоюза 2012/19/ЕС и поправки)



Утилизация изделия: В странах Европейского союза

Согласно требованиям законодательства Европейского союза, действующего в каждом отдельном государстве-члене Союза, электротехнические и электронные изделия, которые промаркированы соответствующим знаком (см. рис. слева), следует утилизировать отдельно от обычных бытовых отходов. В эту группу входят мониторы и электротехнические компоненты, такие как сигнальные кабели и кабели питания. Для утилизации таких изделий следуйте указаниям местных властей или обратитесь в магазин, в котором вы приобрели данное изделие, либо следуйте условиям соответствующего законодательного акта или соглашения, если таковые имеются. Данный знак на электротехнических и электронных изделиях действует только для стран-членов Европейского союза.

За пределами Европейского союза

При необходимости утилизации электротехнических и электронных изделий за пределами Европейского союза обратитесь к местным органам надзора для выяснения действующих правил утилизации.

Дата изготовления указана на картонной коробке. Ознакомьтесь с ней.

Импортер –НЭК Дисплей Солюшенс Европа ГмбХ
119034, Москва, Турчанинов переулок, д. 6, строение 2, офис 39-50.

NEC Display Solutions, Ltd. 4-28, Mita 1-chome, Minato-ku, Tokyo, Japan
Сделано в Китае

Вы можете связаться с представительством НЭК Дисплей Солюшенс Европа в России, по емейлу info-cis@nec-displays.com, или получить необходимую информацию на нашем сайте <https://www.nec-display-solutions.ru>