

Руководство пользователя

ЖК - монитор

MultiSync E172M

МОДЕЛЬ: M179E9

Название модели указано на табличке на задней панели монитора.

Содержание

Регистрационная информация	1	Важная информация	3
Сертификация ТСО	1		

Функции изделия

Глава 1 **Установка**

Названия и функции деталей.....	10	Настройка	13
Панель управления	10	Возможности регулируемой подставки монитора.....	14
Панель разъемов.....	11	Установка на гибкий кронштейн.....	15
Соединения	12	Для монтажа снимите подставку монитора.	15
Подключение видео	12	Установите гибкий кронштейн	15

Глава 2 **Основы работы**

Использование элементов управления OSD (экранного меню)	17	Цветовые шаблоны светодиодного индикатора функции управления питанием	18
Изменение входа	18		

Глава 3 **Устранение неисправностей**

Проблемы с изображением на экране и видеосигналом	20	Проблемы с оборудованием	21
		Послесвечение изображения	21

Глава 4 **Технические характеристики**

E172M	22
-------------	----

Приложение А **Список элементов управления экранного меню**

Приложение В **Информация производителя о потребляемой энергии и утилизации**

Утилизация изделий NEC	26	Маркировка WEEE (Директива Евросоюза 2012/19/ЕС и поправки)	26
Энергосбережение	26		

Регистрационная информация

Информация о кабеле

ВНИМАНИЕ! Используйте прилагаемые указанные кабели с этим изделием, чтобы не создавать помех приему радио- и телевизионных сигналов.

Для mini D-Sub 15-pin используйте экранированный кабель с сердечником.

Для DisplayPort, HDMI и Audio используйте экранированный кабель.

Использование других кабелей может привести к возникновению помех для приема радио- и телевизионных сигналов.

Информация FCC

⚠ ПРЕДУПРЕЖДЕНИЕ: Федеральная комиссия по связи не разрешает вносить модификации или изменения в устройство, ЗА ИСКЛЮЧЕНИЕМ указанных NEC Display Solutions of America, Inc. в этом руководстве. Несоблюдение этого правительственного постановления может привести к аннулированию вашего права на эксплуатацию данного оборудования.

1. Используемый вами шнур питания должен быть одобрен и соответствовать стандартам безопасности США и следующим условиям.

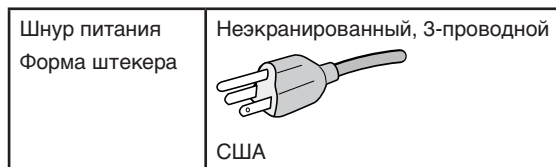

2. Данное оборудование было проверено и признано соответствующим ограничениям для цифровых устройств класса В в соответствии с частью 15 правил FCC. Эти ограничения предназначены для обеспечения надлежащей защиты от вредных помех в жилых помещениях. Это оборудование генерирует, использует и может излучать радиочастотную энергию и, если оно установлено и используется не в соответствии с инструкциями, может создавать помехи для радиосвязи. Тем не менее, невозможно гарантировать отсутствие помех в каждом конкретном случае. Если это оборудование создает вредные помехи для приема радио или телевидения, что можно определить, выключив и включив оборудование, пользователю рекомендуется попытаться устранить помехи приняв одну или несколько из следующих мер:

- Измените направление или расположение принимающей антенны.
- Увеличьте расстояние между оборудованием и приемником.
- Подключите оборудование к розетке, находящейся в цепи отличной от той, к которой подключен приемник.
- Для получения помощи проконсультируйтесь с продавцом или опытным радиотехником.

Если необходимо, для дополнительных предложений пользователю следует обратиться к продавцу или опытному радиотехнику. Пользователю может быть полезен следующий буклет, подготовленный Федеральной комиссией по связи: «Как выявлять и разрешать проблемы радио-телевизионных помех». Этот буклет доступен в США Правительственная типография, Вашингтон, округ Колумбия, 20402, складской номер 004-000-00345-4.

ДЕКЛАРАЦИЯ СООТВЕТСТВИЯ ПОСТАВЩИКА

Это устройство соответствует части 15 правил FCC. Эксплуатация этого устройства допускается с соблюдением следующих двух условий. (1) устройство не является источником помех и (2) устройство должно оставаться исправным при наличии любых помех, включая помехи, которые могут привести к неправильной работе.

США Ответственная сторона: NEC Display Solutions of America, Inc.

Адрес: 3250 Lacey Rd, Ste 500
Downers Grove, IL 60515

Телефон: (630) 467-3000

Тип изделия: Дисплей монитора

Классификация оборудования: Периферийное оборудование Класса В

Модель: MultiSync E172M (M179E9)



Сертификация TCO

Для просмотра списка наших мониторов, прошедших сертификацию TCO, и информации об их сертификации TCO (только на английском языке), посетите наш веб-сайт:

https://www.nec-display.com/global/about/legal_regulation/TCO_mn/index.html

⚠ ВНИМАНИЕ! Убедитесь, что система распределения в здании обеспечивает наличие автоматического выключателя 120/240 В, 20 А (максимум).

- Основным назначением изделия является применение в качестве информационно-технического оборудования в офисе или в домашних условиях.
- Изделие предназначено для подключения к компьютеру, его нельзя использовать для отображения сигналов телевидения.

Информация об авторских правах

Windows является зарегистрированным товарным знаком Microsoft Corporation.

NEC является зарегистрированным товарным знаком NEC Corporation.

Логотипы DisplayPort и DisplayPort Compliance являются товарными знаками Video Electronics Standards Association в США и других странах.

MultiSync — это товарный знак или зарегистрированный товарный знак NEC Display Solutions, Ltd. в Японии и других странах.

ErgoDesign является зарегистрированным товарным знаком NEC Display Solutions, Ltd. в Австрии, Бенилюксе, Дании, Франции, Германии, Италии, Норвегии, Испании, Швеции, Великобритании.

Термины HDMI и HDMI High-Definition Multimedia Interface, а также логотип HDMI являются товарными знаками или зарегистрированными товарными знаками HDMI Licensing Administrator, Inc. в США и других странах.

Adobe и логотип Adobe являются либо зарегистрированными товарными знаками либо товарными знаками Adobe Systems Incorporated в США и/или других странах.

Все другие марки и названия продуктов являются товарными знаками или зарегистрированными товарными знаками их соответствующих владельцев.



- ПРИМЕЧАНИЕ:**
- (1) Содержимое настоящего руководства пользователя не может быть перепечатано частично или полностью без разрешения.
 - (2) Содержание настоящего руководства пользователя может быть изменено без предварительного уведомления.
 - (3) Подготовке настоящего руководства пользователя было уделено большое внимание. Однако, если вы заметили какие-либо спорные моменты, ошибки или упущения, свяжитесь с нами.
 - (4) Изображения в настоящем руководстве приводятся только в справочных целях. При наличии несоответствия между изображением и изделием, последнее имеет преимущество.
 - (5) Несмотря на статьи (3) и (4), NEC не будет нести ответственность за любые претензии в отношении упущенной выгоды или другие вопросы, которые могут возникнуть при использовании этого устройства.



Важная информация

Меры предосторожности и техническое обслуживание







ДЛЯ ОПТИМАЛЬНОГО КАЧЕСТВА ПРИ НАСТРОЙКЕ
И ИСПОЛЬЗОВАНИИ ЦВЕТНОГО ЖК-МОНИТОРА
СЛЕДУЕТ УЧЕСТЬ СЛЕДУЮЩЕЕ:







Описание символов

Чтобы обеспечить безопасное и правильное использование изделия, в настоящем руководстве используется ряд символов для предотвращения травм пользователей и других лиц, а также ущерба имуществу. Символы и их значение описаны ниже. Перед прочтением настоящего руководства обязательно изучите их.









 ПРЕДОСТЕРЕЖЕНИЕ	Данный символ требует проявления осторожности. В ином случае, а также при неправильном обращении с изделием это может повлечь несчастные случаи, приводящие к серьезным травмам или смерти.
 ВНИМАНИЕ	Данный символ требует проявления осторожности. В ином случае, а также при неправильном обращении с изделием это может повлечь травмы или повреждение окружающего имущества.

Примеры символов

	 Указывает на предостережение или предупреждение. Этот символ указывает, что необходимо быть внимательным поскольку возможно поражение электрическим током.
	 Указывает на запрещенное действие. Этот символ указывает на что-то, что должно быть запрещено.
	 Обозначает обязательное действие. Этот символ указывает на необходимость отключения шнура питания от электрической розетки.



 ПРЕДОСТЕРЕЖЕНИЕ	
 ОТКЛЮЧИТЕ ШНУР ПИТАНИЯ	При неисправности монитора отключите шнур питания. Если из монитора исходит дым или нехарактерные запахи или звуки, или если монитор упал или сломан корпус, отключите питание монитора, затем отсоедините шнур питания от электрической розетки. В ином случае это может привести не только к пожару или поражению электрическим током, но и к ухудшению зрения. По вопросам ремонта свяжитесь с вашим продавцом. Запрещается ремонтировать монитор своими силами. Это опасно.
	Во избежание травмирования или повреждения монитора, причиной которого может стать его опрокидывание в результате возможного землетрясения или иного воздействия, устанавливайте монитор на устойчивой поверхности и принимайте меры для предотвращения падения монитора.
	Немедленно выключите питание и отсоедините монитор от сетевой розетки, затем обратитесь к специалисту по техобслуживанию при возникновении следующих условий. Если монитор используется в таком состоянии, он может упасть или стать причиной возгорания или поражения электрическим током. <ul style="list-style-type: none">• Если подставка монитора треснула или облупилась.• Если обнаружено структурное повреждение, такое как трещины или неестественные колебания.
  	Не вскрывайте и не снимайте корпус монитора. Внутри монитора находятся детали под высоким напряжением. Открытие или снятие крышек мониторов, а также модификации мониторов могут привести к воспламенению, поражению электрическим током или другим травмам. По всем вопросам обслуживания обратитесь к квалифицированному обслуживающему персоналу.











 **ПРЕДОСТЕРЕЖЕНИЕ**

	<p>С шнуром питания следует обращаться аккуратно. Повреждение шнура может привести к пожару или поражению электрическим током.</p> <ul style="list-style-type: none">• Запрещается ставить на шнур тяжелые объекты.• Запрещается размещать шнур под монитором.• Запрещается накрывать шнур тканью и т. д.• Запрещается царапать и модифицировать шнур.• Запрещается сгибать, скручивать и тянуть за шнур с чрезмерной силой.• Запрещается подвергать шнур воздействию тепла. <p>В случае повреждения шнура (оголенные жилы, обрывы проводов и т. д.) обратитесь к вашему продавцу по поводу замены.</p>
	<p>Не ставьте монитор на тележку, подставку или стол с наклонной или неустойчивой поверхностью. Это может привести к травме.</p>
	<p>Не используйте монитор, если он упал или поврежден корпус. Это может привести к поражению электрическим током или воспламенению.</p>
 	<p>Не вставляйте какие-либо предметы в отверстия корпуса, так как они могут коснуться точек под опасным напряжением, что может быть опасно или смертельно, а также может привести к поражению электрическим током, пожару или сбою оборудования.</p>
	<p>Не проливайте жидкости на корпус и не пользуйтесь монитором рядом с источником воды.</p> <p>Немедленно выключите питание и отсоедините монитор от сетевой розетки, затем обратитесь к специалисту по техобслуживанию при возникновении следующих условий. Если монитор используется в таком состоянии, он может упасть или стать причиной поражения электрическим током или возгорания:</p> <ul style="list-style-type: none">• Если на монитор пролилась жидкость или в него что-то провалилось.
	<p>Для удаления пыли при очистке монитора не используйте горючие аэрозоли. Это может привести к воспламенению.</p>
	<p>Запрещается использовать пластиковый пакет, в который упакован монитор, не по назначению. Запрещается использовать этот пакет для других целей. Для предотвращения удушья не помещайте этот пакет на голову, нос или рот. Не помещайте этот пакет на голову, нос или рот другого человека. Храните этот пакет вдали от детей и младенцев.</p>
	<p>Запрещается подключать и отключать устройство во время грозы. Это может привести к поражению электрическим током.</p>

 **ВНИМАНИЕ**

Устанавливайте монитор в соответствии со следующей информацией.

 	<p>Устанавливайте монитор в соответствии со следующей информацией. Для транспортировки и надежной установки монитора используйте столько людей, сколько необходимо для поднятия монитора без нанесения травмы или повреждения монитора. Не закрывайте вентиляционные отверстия монитора.</p> <p>Неправильная установка монитора может привести к повреждению монитора, поражению электрическим током или пожару.</p> <p>Не устанавливайте монитор в местах, указанных ниже.</p> <ul style="list-style-type: none">• Плохо проветриваемые помещения.• Рядом с батареей, другими источниками тепла или под прямыми солнечными лучами.• В местах с длительной вибрационной нагрузкой.• Во влажных, заполненных паром, пыльных или промасленных помещениях.• Вне помещения.• Вероятно воздействие высоких температур, резких скачков уровня влажности и скопления конденсата. <p>Не устанавливайте изделие в конфигурации или положении, которые не описаны в настоящем руководстве пользователя.</p>
---	--

 ВНИМАНИЕ	
	Не забирайтесь на монитор или на стол, на котором установлен монитор. Не устанавливайте монитор на стол с колесиками, если колесики стола не были надежно заблокированы. Монитор может упасть, что приведет к повреждению монитора или травме.
	Не прикасайтесь к поверхности ЖК-панели во время транспортировки, установки и настройки. Давление на ЖК-панель может вызвать серьезное повреждение монитора или травму.
 	Если монитор или стекло разобьются, не прикасайтесь к жидким кристаллам, находящемуся внутри экрана. Если жидкий кристалл попал вам в глаза или рот, тщательно промойте их и немедленно обратитесь к врачу за помощью.
  	<p>Обращение с кабелем питания.</p> <p>С шнуром питания следует обращаться аккуратно. Повреждение шнура может привести к пожару или поражению электрическим током.</p> <ul style="list-style-type: none"> • При подключении кабеля питания к входному разъему переменного тока монитора убедитесь, что разъем полностью и плотно вставлен. • Запрещается подключать и отключать шнур питания мокрыми руками. • При подключении или отключении шнура питания вытяните шнур, удерживая его за вилку. • При чистке монитора, в целях безопасности, заранее отключите шнур питания от электрической розетки. Регулярно протирайте шнур питания от пыли при помощи мягкой сухой ткани. • Перед перемещением монитора убедитесь, что питание отключено, затем отсоедините шнур питания от электрической розетки и убедитесь, что все кабели, соединяющие монитор с другими устройствами, отсоединены. • Если вы не планируете использовать монитор в течение длительного периода времени, всегда отсоединяйте шнур питания от электрической розетки. • Используйте шнур питания из комплекта этого монитора в соответствии с таблицей шнуров питания. Если в комплекте поставки этого оборудования отсутствует шнур питания, свяжитесь с компанией NEC. Во всех остальных случаях используйте шнур питания с разъемом, который соответствует розетке, в месте установки монитора. Совместимый шнур питания соответствует напряжению переменного тока сетевой розетки, был одобрен и соответствует стандартам безопасности в стране приобретения. Это оборудование предназначено для использования в условиях, когда шнур питания подключен к заземлению. Если шнур питания не заземлен, это может привести к поражению электрическим током. Убедитесь, что шнур питания надлежащим образом заземлен.
	Во избежание травм и повреждений монитора соблюдайте осторожность во время его установки и регулировки.
	Во избежание повреждений и травм, которые могут возникнуть в результате опрокидывания или падения, монитор должен быть закреплен на гибком кронштейне или подставке, выдерживающей его вес. <ul style="list-style-type: none"> • Затяните все винты при установке монитора на гибкий кронштейн или подставку. В ином случае это может повлечь падение монитора, что приведет к повреждению или травме.
	Перед подключением наушников к монитору снимите их с себя. В зависимости от уровня громкости это может привести к повреждению ушей и потере слуха.





 ВНИМАНИЕ	
 	Протирайте поверхность ЖК-экрана монитора безворсовой неабразивной тканью. Не используйте моющие средства! НЕ очищайте с помощью бензольного растворителя, щелочного моющего средства, спиртосодержащего моющего средства, средства для чистки стекол, воска, средства для снятия лака, стирального порошка или инсектицида. Резина или винил не должны соприкасаться с корпусом в течение длительного периода времени. Эти типы жидкостей и материалов могут привести к разрушению, растрескиванию или отслаиванию краски.
	Для обеспечения надежной работы монитора очищайте грязь и пыль с вентиляционных отверстий на задней стороне монитора минимум раз в год. Невыполнение этого требования может привести к поражению электрическим током или повреждению монитора.

Таблица шнура питания

Тип штекера	Северная Америка	Европейский, континентальный	Соединенное Королевство	Китай	Япония
Форма штекера					
Регион	США/Канада	Евросоюз	Соединенное Королевство	Китай	Япония
Напряжение	120*	230	230	220	100

* Используйте кабель питания под напряжением 125 В

ПРИМЕЧАНИЕ: Это изделие может обслуживаться только в стране приобретения.

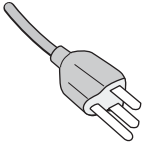
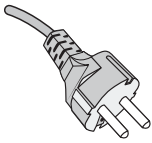
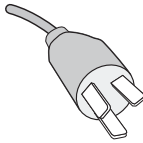
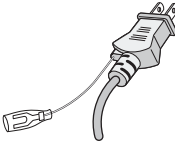
Послесвечение изображения

Послесвечение изображения происходит, когда остаточное или «призрачное» изображение предыдущего изображения остается видимым на экране. В отличие от ЭЛТ-мониторов, послесвечение изображения на ЖК-мониторах не является постоянным, но следует избегать отображения неподвижного изображения в течение длительного периода времени.

Чтобы уменьшить послесвечение изображения, выключите монитор на время, которое отображалось предыдущее изображение. Например, если изображение находилось на мониторе в течение одного часа, а остаточное изображение остается, монитор следует отключить на один час, чтобы стереть изображение.

ПРИМЕЧАНИЕ: Как и для всех персональных устройств отображения, NEC DISPLAY SOLUTIONS рекомендует при простое экрана использовать движущуюся заставку через равные промежутки времени, или выключать монитор, когда он не используется.

ПРАВИЛЬНОЕ РАЗМЕЩЕНИЕ И РЕГУЛИРОВКА МОНИТОРА МОГУТ УМЕНЬШИТЬ НАПРЯЖЕНИЕ ГЛАЗ, СПИНЫ И ШЕИ. ПРИ РАЗМЕЩЕНИИ МОНИТОРА ПРОВЕРЬТЕ СЛЕДУЮЩЕЕ:

Для использования максимальных преимуществ эргономики рекомендуется следующее:

- Для оптимального качества работы монитора обеспечьте 20-минутный разогрев. Избегайте воспроизведения неподвижных изображений на мониторе в течение длительных периодов времени, чтобы избежать послесвечения (эффекта остаточного изображения).
- Отрегулируйте высоту монитора таким образом, чтобы верхняя часть экрана находилась на уровне или чуть ниже уровня глаз. Ваши глаза должны смотреть немного вниз при взгляде на центр экрана.
- Расположите монитор не ближе 40 см (15,75 дюйма) и не дальше 70 см (27,56 дюйма) от глаз. Оптимальное расстояние составляет 50 см (19,69 дюймов).
- Периодически отдыхайте на 5-10 минут в течение каждого 1 часа, сосредотачиваясь на предмете на расстоянии не менее 6 метров (20 футов) от вас.
- Расположите монитор под углом 90 ° к окнам и другим источникам света, чтобы свести к минимуму блики и отражения. Отрегулируйте угол наклона монитора, чтобы потолочные светильники не отражались на вашем экране.
- Если отраженный свет затрудняет просмотр экрана, используйте антибликовый фильтр.
- Отрегулируйте яркость и контрастность монитора, чтобы улучшить читаемость.
- Используйте держатель для документов, расположенный рядом с экраном.
- Расположите то, на что вы смотрите большую часть времени (экран или справочный материал), прямо перед собой, чтобы минимизировать поворот головы во время набора текста.
- Чаще моргайте. Упражнения для глаз помогают снизить нагрузку на глаза. Обратитесь к вашему офтальмологу. Регулярно проводите осмотр глаз.
- Чтобы избежать усталости глаз, отрегулируйте яркость до умеренного значения. Поместите лист белой бумаги рядом с ЖК-экраном для сравнения яркости.
- Не переводите элемент управления «Контрастность» в его максимальное значение.
- Совместно со стандартными сигналами используйте предустановленные значения для элементов управления «Размер» и «Положение».
- Используйте предустановленное значение «Настройка цвета».
- Используйте не чересстрочные сигналы.
- Не используйте основной синий цвет на темном фоне, так как его трудно увидеть и он может привести к утомлению глаз из-за недостаточной контрастности.
- Подходит для развлекательных целей в контролируемых условиях освещения, что позволит избежать мешающих отражений от экрана.

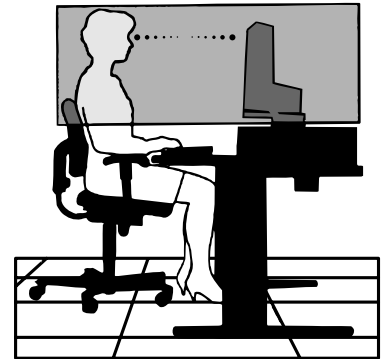

Для получения более подробной информации о создании здоровой рабочей среды напишите в Американский национальный стандарт, чтобы получить информацию о человеческом факторе при проектировании компьютерных рабочих станций - ANSI / HFES 100-2007 - The Human Factors Society, Inc. P.O. Box 1369, Santa Monica, California 90406.

Очистка ЖК-экрана

- Если ЖК-экран запылится, аккуратно протрите его мягкой тканью.
- Не трите ЖК-экран твердым или грубым материалом.
- Не давите на поверхность ЖК-экрана.
- Нельзя использовать органические очистители, так как это приведет к повреждению или нарушению цвета поверхности ЖК-экрана.

Очистка корпуса

- Отключите монитор от источника питания.
 - Аккуратно протрите корпус мягкой тканью
- Смочите ткань нейтральным моющим средством и водой, протрите корпус, затем протрите его сухой тканью.

Функции изделия

- **Уменьшенная подставка**

Обеспечивает идеальное решение для сред с ограниченным пространством без уменьшения размера экрана или снижения качества изображения. Небольшая подставка и небольшой вес монитора позволяют легко перемещать или перевозить его из одного места в другое.

- **Системы управления цветом**

Позволяют настраивать цвета на экране и настраивать точность цветопередачи вашего монитора в соответствии с различными стандартами.

- **Элементы управления OSD (экранного меню)**

Позволяют быстро и легко настроить все элементы изображения на экране с помощью простых в использовании экранных меню.

- **ПО NaViSet Administrator 2**

Предлагает расширенный и интуитивно понятный графический интерфейс, позволяющий легко настраивать параметры экранного меню с сетевого ПК.

- **Бесконтактная автоматическая настройка (только для аналогового входа)**

Автоматически настраивает оптимальные параметры монитора при первоначальной настройке.

- **Функции ErgoDesign**

Улучшенная эргономика человека для улучшения рабочей среды, защиты здоровья пользователя и экономии денег. Примеры включают элементы управления экранного меню для быстрой и простой настройки изображения, основание наклона для предпочтительного угла обзора, небольшую подставку и соответствие рекомендациям TCO по снижению выбросов.

- **Plug and Play**

Решение Microsoft® с операционной системой Windows® облегчает настройку и установку, позволяя монитору отправлять информацию о своих возможностях (например, размер экрана и поддерживаемые разрешения) непосредственно на компьютер, автоматически оптимизируя производительность дисплея.

- **Интеллектуальная система управления питанием**

Предоставляет инновационные методы энергосбережения, позволяющие монитору переходить на более низкий уровень энергопотребления, когда он включен, но не используется, экономит две трети затрат на энергопотребление вашего монитора, сокращая выбросы и снижая расходы на кондиционирование воздуха на рабочем месте.

- **Монтажный интерфейс VESA Standart**

позволяет подключать монитор к любой монтажной консоли или кронштейну стандарта VESA любых производителей.

- **Воздействие на окружающую среду**

Типичный максимальный годовой углеродный след этого монитора (среднее значение по всему миру) составляет приблизительно 17,3 кг (рассчитывается по: номинальной мощности x 8 часов в день x 5 дней в неделю x 45 недель в год x коэффициент преобразования энергии в углерод — коэффициент преобразования основан на публикации ОЭСР о глобальных выбросах CO₂, издание 2008 г.).

Углеродный след при производстве этого монитора составляет примерно 43,2 кг.

ПРИМЕЧАНИЕ: Углеродные следы при производстве и работе рассчитываются по уникальному алгоритму, разработанному компанией NEC исключительно для своих мониторов, и являются точными на момент печати. Компания NEC оставляет за собой право на публикацию обновленных значений углеродного следа.

- **Low Blue Light**

Функция «Low Blue Light» существенно уменьшает синее излучение и помогает уменьшить напряжение глаз (см. [стр. 23](#)).

- **Без мерцания**

Специальная система подсветки уменьшает мерцание для уменьшения напряжения глаз.

Эта глава включает:

- ⇒ «Названия и функции деталей» на стр. 10
- ⇒ «Соединения» на стр. 12
- ⇒ «Настройка» на стр. 13
- ⇒ «Установка на гибкий кронштейн» на стр. 15

Названия и функции деталей

Панель управления

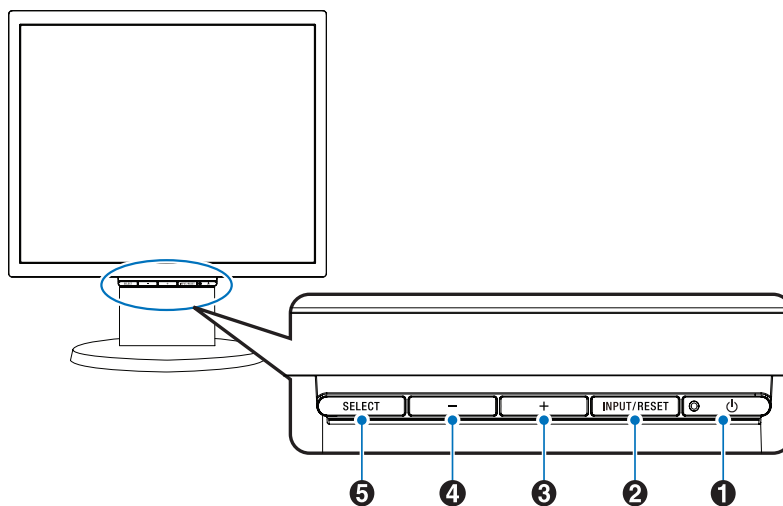

Элемент	Функция
① LED/Power (Светодиод/Питание)	Указывает на то, что питание включено. Включает и выключает монитор.
② INPUT/RESET (ВХ.СИГНАЛ/СБРОС)	Если экранное меню не отображается на экране, позволяет выбрать входной сигнал. При отображении экранного меню на экране позволяет сбросить настройку функции.
③ +	Если экранное меню не отображается на экране, позволяет открыть меню [ГРОМКОСТЬ]. При отображении экранного меню на экране позволяет перейти в правую часть или поднять меню настройки функции.
④ -	Если экранное меню не отображается на экране, позволяет открыть меню [ЯРКОСТЬ]. При отображении экранного меню на экране позволяет перейти в левую часть или опустить меню настройки функции.
⑤ SELECT (ВЫБОР)	Если экранное меню не отображается на экране, позволяет открыть меню OSD (ЭКРАННОЕ МЕНЮ). При отображении экранного меню на экране позволяет выбрать значок функции или настроить значение функции выбранного значка.

ПРИМЕЧАНИЕ: Если зажать кнопку SELECT (ВЫБОР) на 3 и более секунд, вы переключитесь в режим [LOW BLUE LIGHT].

Панель разъемов

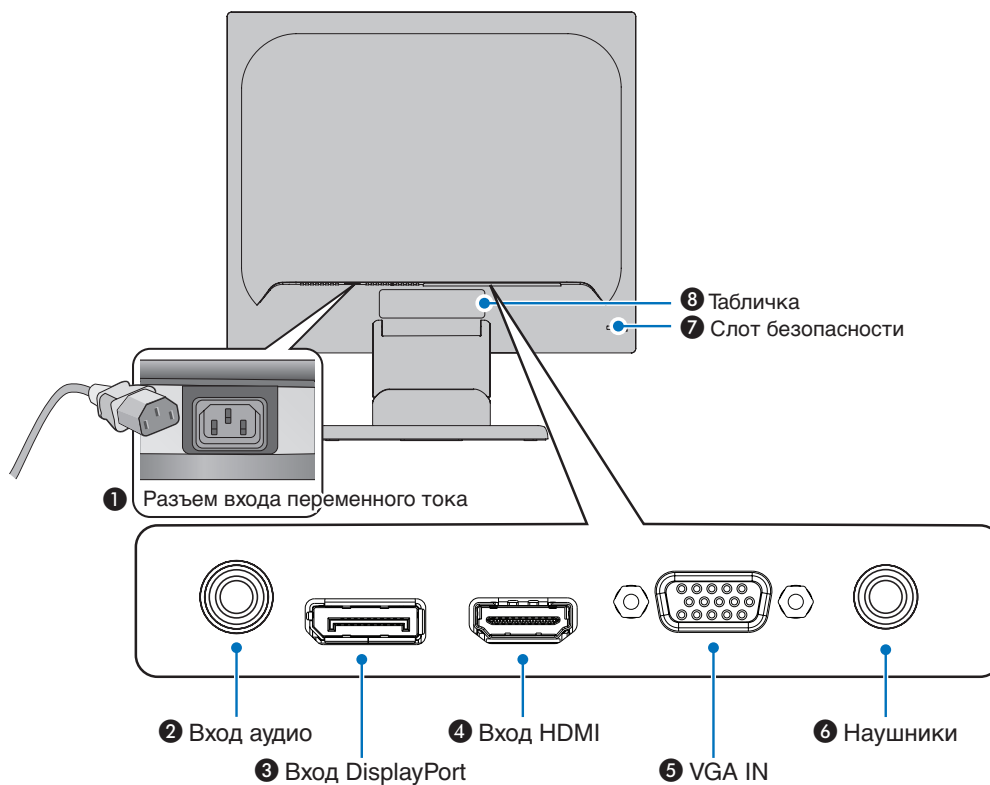

1 Вход питания переменного тока

Подключение комплектного шнура питания

2 Вход аудио

Вход аудиосигнала с внешнего оборудования, такого как компьютер или проигрыватель.

3 Вход DisplayPort

Вход цифрового сигнала DisplayPort.

4 Вход HDMI

Вход цифровых сигналов HDMI

5 Вход VGA (mini D-Sub 15-pin)

Вход аналоговых сигналов RGB.

6 Разъем для наушников

Подключение наушников.

7 Слот безопасности

Слот защитной блокировки, совместимый с защитными кабелями/оборудованием Kensington.

Информация о продукции на сайте компании Kensington.

8 Табличка

Соединения

Соединения видеовхода

- VGA (mini D-Sub 15-pin) — подключение аналогового видеосигнала к компьютеру. Только видео, без аудиосигнала.
- HDMI — подключение цифрового видеосигнала высокого разрешения и аудиосигнала к компьютеру, потоковому медиапроигрывателю, проигрывателю Blu-ray, игровой приставке и т.д.
- DisplayPort — подключение цифрового видеосигнала высокого разрешения и аудиосигнала к компьютеру.

Подключение видео

Тип подключения видеосигнала, который можно использовать для подключения компьютера, зависит от видеокарты компьютера.

В следующей таблице приведены типичные заводские предустановки синхронизации для каждого типа подключения. Некоторые видеокарты могут не поддерживать требуемое разрешение для правильного воспроизведения изображения с выбранным соединением. Монитор покажет правильное изображение, автоматически настроив заводскую предустановку сигнала синхронизации.

<Основные поддерживаемые синхронизации>

Разрешение		Частота вертикальной развертки	Тип развертки	Примечания
Г	В			
640	х 480	60/72/75 Гц	п	
720	х 400	70 Гц	п	
720	х 480	60 Гц	п	
720	х 576	50 Гц	п	
800	х 600	56/60/72/75 Гц	п	SVGA
1024	х 768	60/70/75 Гц	п	XGA
1280	х 960	60/75 Гц	п	
1280	х 1024	60/75 Гц	п	SXGA, рекомендованное (60 Гц)

п: прогрессивная.

ПРИМЕЧАНИЕ: Если выбранное разрешение монитора не является собственным разрешением панели, внешний вид текстового содержимого на экране монитора растягивается в горизонтальном или вертикальном направлении, чтобы отобразить не собственное разрешение на весь экран. Это растягивание осуществляется с помощью технологий интерполированного разрешения, которые являются нормальными и широко используются в устройствах с плоскими панелями.

Подключение к компьютеру с HDMI

- Используйте HDMI-кабель с логотипом HDMI.
- Для появления сигнала после включения компьютера может потребоваться некоторое время.
- Некоторые видеокарты или драйверы могут отображать изображение неправильно.
- Если питание монитора включается после включения подключенного компьютера, иногда изображение может не отображаться. В таком случае выключите компьютер и включите его снова.

Подключение к компьютеру с DisplayPort

- Используйте кабель DisplayPort с логотипом соответствия DisplayPort.
- Для появления сигнала после включения компьютера может потребоваться некоторое время.
- При подключении кабеля DisplayPort к компоненту с адаптером-преобразователем сигнала изображение может не появиться.
- Некоторые кабели DisplayPort оснащены функцией блокировки. При извлечении такого кабеля нажмите верхнюю кнопку для открытия замка.
- Если питание монитора включается после включения подключенного компьютера, иногда изображение может не отображаться. В таком случае выключите компьютер и включите его снова.

Настройка

Для содержимого коробки сверьтесь со списком содержимого в комплекте поставки коробки. Комплект принадлежностей зависит от места поставки монитора.

Для того, чтобы вытянуть подставку, выполните следующее:

1. Положите монитор лицевой стороной на неабразивную поверхность (**Рис. 1**).
2. Вытяните подставку до щелчка, придерживая монитор второй рукой (**Рис. 2**).

- ПРИМЕЧАНИЕ:**
- Соблюдайте осторожность при вытягивании подставки.
 - Проведите процедуру в обратном порядке, если требуется снова упаковать монитор.

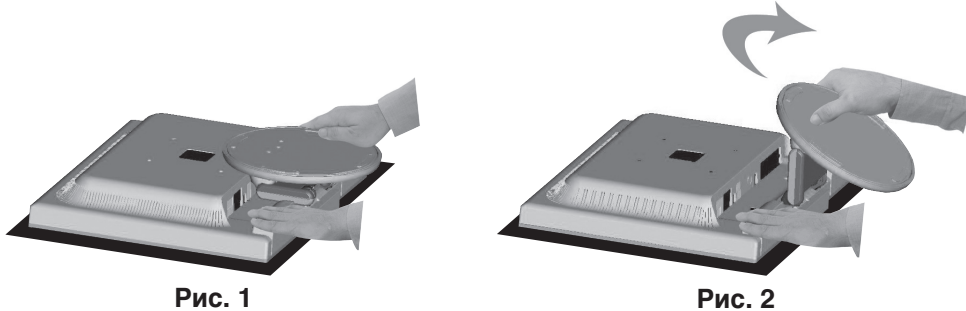

Для подключения монитора к вашей системе выполните следующее:

ПРИМЕЧАНИЕ: Изучите главу «Важная информация» на стр. 3 перед установкой.

1. Выключите питание вашего компьютера.
2. Положите монитор лицевой стороной на неабразивную поверхность.
3. Подключите устройства к монитору.

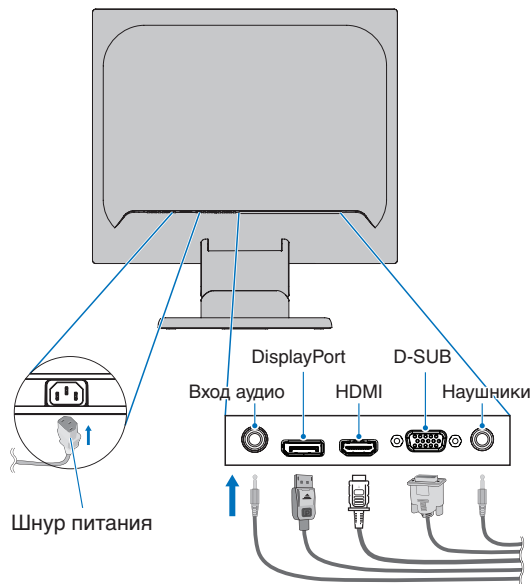

- ⚠ ВНИМАНИЕ!**
- Используйте кабели, прилагаемые в комплекте, чтобы не создавать помех приему радио- и телевизионных сигналов.
Для mini D-Sub 15-pin используйте экранированный кабель с сердечником.
Для DisplayPort, HDMI и Audio используйте экранированный кабель.
Использование других кабелей может привести к возникновению помех для приема радио- и телевизионных сигналов.
 - Перед подключением наушников к монитору снимите их с себя. В зависимости от уровня громкости это может привести к повреждению ушей и потере слуха.

- ПРИМЕЧАНИЕ:**
- Установка регулятора громкости, а также эквалайзера на другие настройки, отличные от центрального положения, может увеличить выходное напряжение наушников/гарнитуры и, следовательно, уровень звукового давления.
 - Используйте аудиокабель без встроенного резистора. Использование аудиокабеля с встроенным резистором понижает громкость.
 - Неправильное подключение кабелей может привести к неправильной работе, ухудшению качества отображения/повреждению компонентов ЖК-модуля и/или сокращению срока его службы.

4. Прикрепите держатель кабеля.

Вставьте выступы держателя кабеля в отверстия подставки монитора и сдвиньте держатель кабеля вниз на место (**Рис. 3**).



Рис. 3

- ПРИМЕЧАНИЕ:**
- Убедитесь, что выступы полностью защелкнулись.
 - Во избежание повреждения кабелей, крышки кабеля и монитора распределите кабели по держателю так, чтобы они лежали параллельно.

5. Подключите шнур питания к сетевой розетке.

- ПРИМЕЧАНИЕ:**
- Для правильного выбора кабеля питания переменного тока обратитесь к разделу «Предупреждение» настоящего руководства (см.стр. 6).
 - Убедитесь, что на монитор подается достаточное питание. Обратитесь к [«Источник питания»](#) в [«Глава 4 Технические характеристики»](#) на стр. 22.

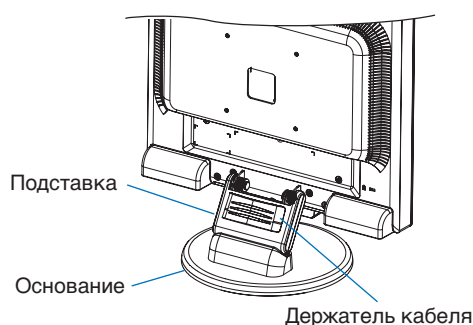
6. Включите монитор, нажав кнопку , а затем включите компьютер.

7. При использовании аналогового входа (VGA) бесконтактная настройка автоматически регулирует оптимальные параметры монитора при первоначальной настройке. Для дальнейшей настройки используйте следующие элементы управления экранного меню:

- AUTO CONTRAST (АВТО КОНТРАСТНОСТЬ)
- АВТОНАСТРОЙКА

За полным описанием этих элементов управления экранного меню обратитесь к разделу [«Основы работы»](#) настоящего руководства.

- ПРИМЕЧАНИЕ:** Если возникли какие-либо неполадки, обратитесь к разделу [«Устранение неисправностей»](#) настоящего руководства.

Возможности регулируемой подставки монитора

Удерживайте монитор с двух сторон и поднимите или опустите его до необходимой высоты и отрегулируйте уровень наклона.

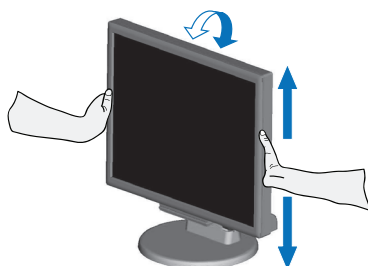

Установка на гибкий кронштейн

Этот монитор разработан с возможностью использования гибкого кронштейна. За подробной информацией обратитесь к компании NEC.

Следуйте инструкциям, предоставленным производителем подставки монитора. Перед монтажом снимите подставку монитора.

⚠ ВНИМАНИЕ! Для соответствия требованиям безопасности, монитор должен быть закреплен на кронштейне, который выдерживает вес монитора. См. «Технические характеристики» — «E172M» на стр. 22 для получения подробной информации.

Для монтажа снимите подставку монитора.

ПРИМЕЧАНИЕ: Соблюдайте осторожность при снятии подставки монитора.

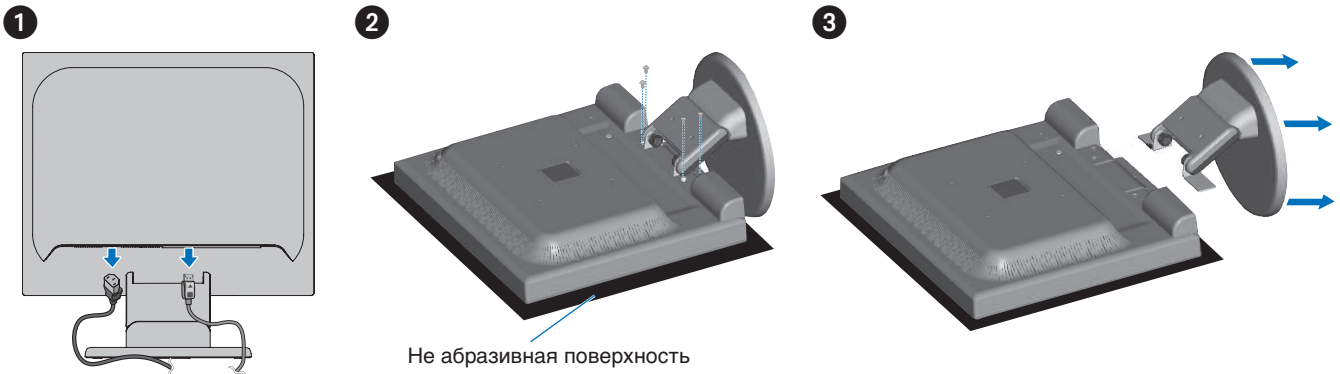

Установите гибкий кронштейн

Используя четыре винта, соответствующих указанным ниже характеристикам, закрепите кронштейн на мониторе.

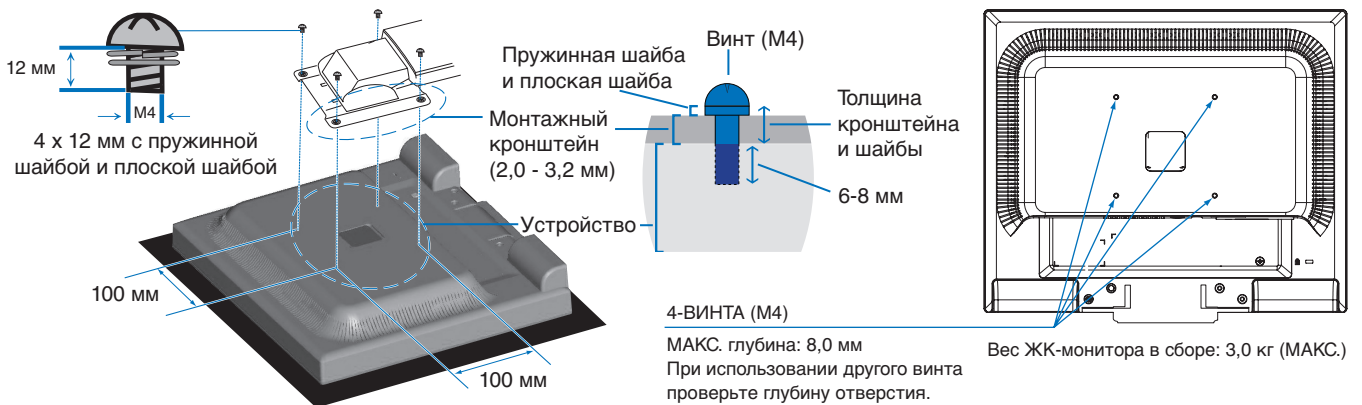

- ⚠ ВНИМАНИЕ!**
- Монитор следует использовать только с одобренным кронштейном (например, марки TUEV GS).
 - Затяните все винты (рекомендуемый момент затяжки: 98 — 137 Н•см).
 - Если при установке монитор невозможно положить лицевой частью на плоскую поверхность, то для подсоединения гибкого кронштейна необходимо два или более человек.
 - Монитор следует использовать только в горизонтальном положении. При монтаже на гибком кронштейне, установите монитор в горизонтальное положение, чтобы светодиодный индикатор располагался на нижней рамке.

Эта глава включает:

- ⇒ «Использование элементов управления OSD (экранного меню)» на стр. 17
- ⇒ «Изменение входа» на стр. 18
- ⇒ «Цветовые шаблоны светодиодного индикатора функции управления питанием» на стр. 18

Использование элементов управления OSD (экранного меню)

Кнопка управления OSD (экранное меню) на передней части монитора работает следующим образом:

- Чтобы открыть экранное меню, нажмите кнопку **SELECT (ВЫБОР)**. Информацию об основах работы кнопок см. в «Панель управления» на стр. 10.
- Ниже показана структура экранного меню. Таблицы со списком всех функций, доступных в экранном меню, расположены в «Приложение A Список элементов управления экранного меню» на стр. 23.

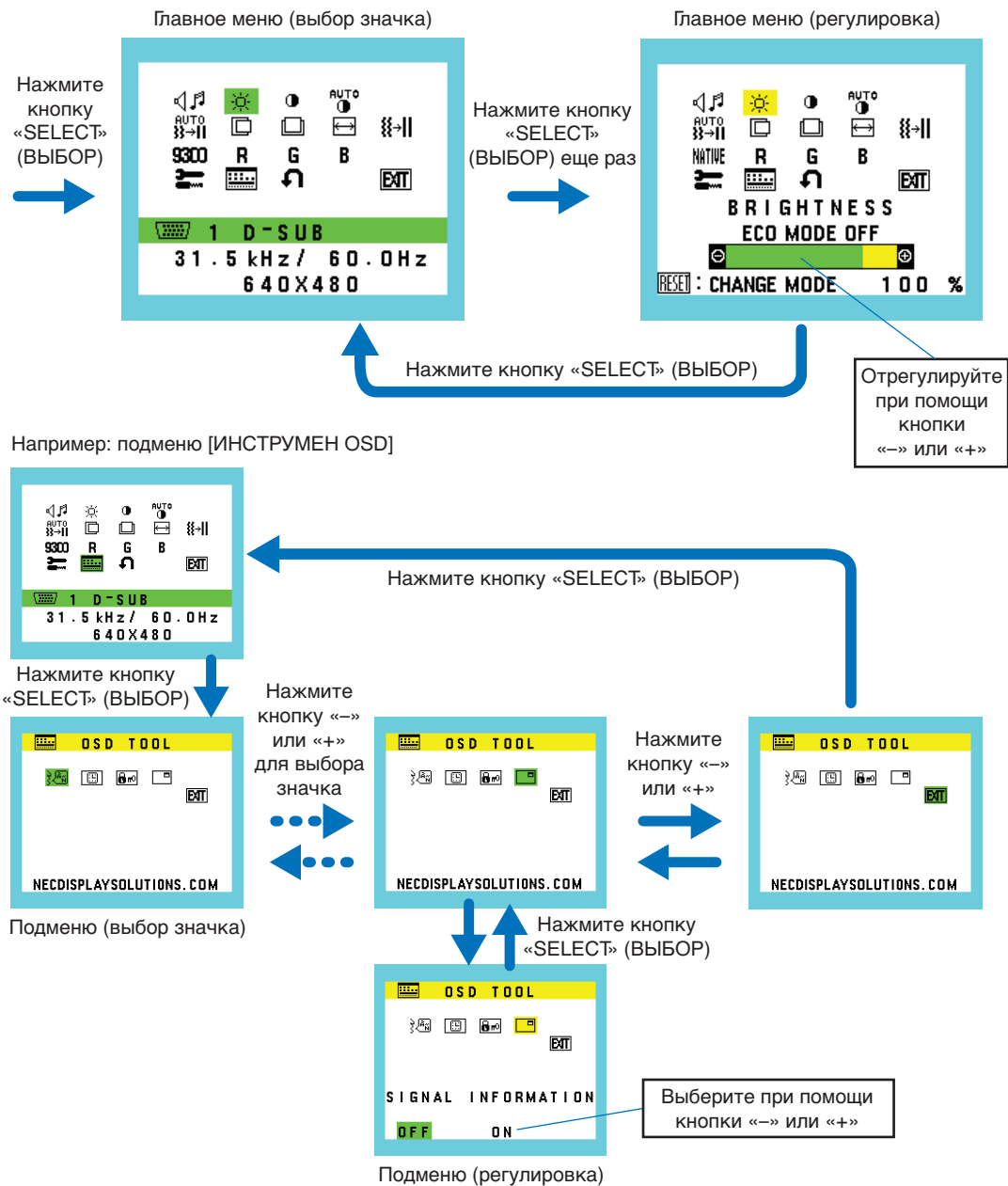

Изменение входа

Изменение входа

Для изменения входа сигнала нажмите кнопку **INPUT/RESET (ВХ.СИГНАЛ/СБРОС)**.

ПРИМЕЧАНИЕ: Если на другом входе отсутствует активный видеосигнал, монитор переключится обратно на текущий вход.

Для содержимого HDCP

HDCP — это система предотвращения нелегального копирования видеоданных, отправленных по цифровому сигналу. Если вы не можете просматривать материал через цифровые входы, это не обязательно означает, что монитор не работает должным образом. При реализации HDCP могут быть случаи, когда определенный контент защищен HDCP и может не отображаться из-за решения/намерения сообщества HDCP (Digital Content Protection, LLC). Видео контентом HDCP в основном являются коммерчески произведенные Blu-Ray и DVD, телевизионное вещание и потоковые службы мультимедиа.

Цветовые шаблоны светодиодного индикатора функции управления питанием

Функция управления питанием — это функция энергосбережения, которая автоматически снижает энергопотребление монитора, когда клавиатура или мышь не использовались в течение определенного периода времени.

Режим	Светодиодный индикатор	Энергопотребление	Условие
Максимальная работа	Зеленый	Примерно 19 Вт	Все функции работают.
Обычный режим работы	Зеленый	Прибл. 10 Вт	Настройка по умолчанию
Режим энергосбережения	Оранжевый	0,30 Вт	Монитор определенный период времени не получал ввод видеосигнала.
Выключен	Выкл.	0,25 Вт	Выключите монитор кнопкой ϕ .

- ПРИМЕЧАНИЕ:**
- Энергопотребление зависит от настроек экранного меню или подключенных к монитору устройств.
 - Эта функция работает с компьютерами, поддерживающими одобренное VESA DPM (управление питанием монитора).

Эта глава включает:

- ⇒ «Проблемы с изображением на экране и видеосигналом» на стр. 20
- ⇒ «Проблемы с оборудованием» на стр. 21
- ⇒ «Послесвечение изображения» на стр. 21

Проблемы с изображением на экране и видеосигналом

Отсутствует изображение

- Убедитесь, что сигнальный кабель надежно подсоединен к монитору и компьютеру.
- Убедитесь, что не подключен адаптер преобразователя DisplayPort. Монитор не поддерживает адаптер-конвертер DisplayPort.
- Убедитесь, что плата видеоадаптера надежно установлена в разъеме.
- Убедитесь, что компьютер и монитор включены.
- Убедитесь, что на видеокарте или используемой системе выбрано поддерживаемое разрешение. В случае сомнений обратитесь к руководству пользователя видеокарты или системы, чтобы изменить разрешение.
- Проверьте монитор и видеокарту на предмет совместимости и рекомендуемой синхронизации.
- Проверьте разъем сигнального кабеля на загнутые или вдавленные контакты.
- Монитор находится в режиме экономии энергии. Монитор автоматически переходит в режим ожидания через заданный период времени после потери видеосигнала. Нажмите кнопку ϕ на мониторе.
- Убедитесь, что подключенное устройство выводит сигнал на монитор.

Изображение нестабильно, не в фокусе или заметно плавание

- Убедитесь, что сигнальный кабель надежно подсоединен к монитору и компьютеру.
- Используйте элементы управления «Настройка изображения» экранного меню, чтобы сфокусировать и отрегулировать дисплей, увеличивая или уменьшая значение параметра [ТОЧНО]. При смене режима отображения может потребоваться повторная настройка параметров «Настройка изображения» экранного меню.
- Проверьте монитор и видеокарту на предмет совместимости и рекомендуемой синхронизации.

Изображение воспроизводится неправильно

- Используйте экранное меню для входа в меню [INFORMATION] (СВЕДЕНИЯ) и проверьте правильность выбранного разрешения.
- Используйте функции [АВТОНАСТРОЙКА]. (только для аналогового входа)

Изображение неяркое

- Убедитесь, что режим [ECO MODE] (РЕЖИМ ECO) выключен [ВЫКЛ.].
- Убедитесь, что сигнальный кабель надежно подсоединен к монитору и компьютеру.
- Ухудшение яркости ЖК-дисплея происходит из-за длительного использования или эксплуатации в особо холодных условиях.
- Если яркость колеблется, убедитесь, что [DV MODE] (РЕЖИМ DV) в значении [OFF] (ВЫКЛ).

Выбранное разрешение отображается неправильно

- Если установленное разрешение выше или ниже заданного диапазона, появится окно с предупреждением «ВНЕ ДИАПАЗОНА». Установите на подключенном компьютере поддерживаемое разрешение.

Изменение яркости с течением времени

- Измените значение для [DV MODE] (РЕЖИМ DV) на [OFF] (ВЫКЛ) и настройте яркость.

ПРИМЕЧАНИЕ: Если [DV MODE] (РЕЖИМ DV) в значении [ON] (ВКЛ), монитор автоматически регулирует яркость на основе видеосигнала.

Отсутствует видео

- Если на экране отсутствует видео, отключите и повторно включите кнопку ϕ .
- Убедитесь, что компьютер не находится в режиме энергосбережения, коснувшись подключенной клавиатуры или подключенной мыши.

Проблемы с оборудованием

🔌 кнопка не отвечает

- Отключите шнур питания от розетки переменного тока, чтобы отключить и сбросить настройки монитора.

Отображается сообщение ВНЕ ДИАПАЗОНА (на экране ничего не отображается, или отображаются только неразборчивые изображения)

- Грубое отображение изображений (пропуск пикселей) и отображается предупреждение экранного меню ВНЕ ДИАПАЗОНА: Либо тактовый сигнал, либо разрешение слишком высокое. Выберите один из поддерживаемых режимов.
- На черном экране отображается предупреждение экранного меню ВНЕ ДИАПАЗОНА: Частота сигнала вне допустимого диапазона. Выберите один из поддерживаемых режимов.

Светодиод на мониторе не горит.

- Убедитесь, что шнур питания правильно подключен к монитору и розетке, а так же убедитесь, что выключатель питания монитора включен.

Отсутствует звук

- Проверьте правильность подключения кабеля динамика.
- Проверьте, не включен ли режим [ОТКЛ. ЗВ.].
- Проверьте, не установлен ли минимальный уровень [ГРОМКОСТЬ].
- Проверьте поддерживает ли компьютер передачу аудиосигнала по DisplayPort или HDMI.
- Проверьте выбранный [ЗВУКОВОЙ ВХОД], когда используется DisplayPort или HDMI.

Послесвечение изображения

Помните, что ЖК-технология может производить явление, известное как постоянство изображения. Послесвечение изображения происходит, когда остаточное или «призрачное» изображение предыдущего изображения остается видимым на экране. В отличие от ЭЛТ-мониторов, послесвечение изображения на ЖК-мониторах не является постоянным, но следует избегать отображения отдельного неподвижного изображения в течение длительного периода времени.

Чтобы уменьшить послесвечение изображения, выключите монитор на время, которое отображалось предыдущее изображение. Например, если изображение находилось на мониторе в течение одного часа, а остаточное изображение остается, монитор следует отключить на один час, чтобы стереть изображение.

ПРИМЕЧАНИЕ: Как и для всех персональных устройств отображения, NEC DISPLAY SOLUTIONS рекомендует при простое экрана использовать движущуюся заставку через равные промежутки времени, или выключать монитор, когда он не используется.













E172M

Технические характеристики монитора		MultiSync E172M	Примечания
ЖК-модуль	Диагональ: Размер экранного изображения: Стандартное разрешение	43,28 см / 17 дюймов 43,28 см / 17 дюймов 1280 x 1024 60 Гц	Активная матрица; тонкопленочный транзистор (TFT) жидкокристаллический дисплей (LCD); точечный элемент 0,264 мм; 250 кд/м ² белое свечение; коэффициент контрастности 1000:1 (стандартный), (коэффициент контрастности 3000:1, РЕЖИМ DV ВКЛ.).
Входной сигнал			
VGA:	Mini D-Sub 15-pin:	Аналоговый RGB Синхронизация	0,7 Vp-p/75 Ом Раздельная синхронизация, уровень TTL, положительная/отрицательная
DisplayPort:	Разъем DisplayPort:	Цифровой RGB	До 1280 x 1024 60 Гц, DisplayPort V1.1a (HDCP 1.3)
HDMI:	Разъем HDMI:	Цифровой RGB/Цифровой YUV	До 1280 x 1024 60 Гц, HDMI (HDCP 1.4)
Цвета дисплея		16777216	Зависит от используемой видеокарты.
Диапазон синхронизации	Горизонтальный: Вертикальный:	от 31,5 кГц до 81,0 кГц от 50 Гц до 75 Гц	Автоматически Автоматически
Угол обзора	Слева/справа: Сверху/снизу	±85 ° (коэффициент контраста > 10) ±80 ° (коэффициент контраста > 10)	
Время отклика		5 мс (T _r + T _f типич.)	
Активная область экрана	Гориз.: Верт.:	337,9 мм / 13,3 дюйма 270,3 мм/10,6 дюймов	
АУДИО			
Вход АУДИО:	СТЕРЕО Mini Jack: Разъем DisplayPort: Разъем HDMI:	Аналоговое аудио Цифровое аудио Цифровое аудио	Сtereo Л/П 500 мВ ср. кв. 20 кОм PCM 2 кан. 32, 44,1, 48 kHz (16/20/24 бит) PCM 2 кан. 32, 44,1, 48 kHz (16/20/24 бит)
Выход для наушников:	СТЕРЕО Mini Jack:		Сопротивление наушников 32 Ом
Динамики	Практичный аудиовыход:	1,0 Вт + 1,0 Вт	
Источник питания		Переменный ток 100-240 В, 50/60 Гц	
Номинальный ток		0,40 — 0,25 А	
Габариты		368,0 мм (Ш) x 358,5 — 408,5 (В) x 230,0 мм (Г) 14,5 дюйма (Ш) x 14,1 — 16,1 дюйма (В) x 9,1 дюйма (Г)	
Диапазон регулировки подставки Наклон:		ВВЕРХ 20 ° Вниз 5 °	
Вес		4,0 кг (8,8 фунта) (с подставкой монитора)/2,8 кг (6,2 фунта) (без подставки монитора)	
Условия окружающей среды	Рабочая температура: Влажность: Высота над уровнем моря: Температура хранения: Влажность: Высота над уровнем моря:	от 5 °C до 35 °C/от 41 °F до 95 °F от 20 % до 80 % от 0 до 6 562 футов/от 0 до 2 000 м от -10 °C до 60 °C/от 14 °F до 140 °F от 10 % до 85 % от 0 до 40 000 футов/от 0 до 12 192 м	













ПРИМЕЧАНИЕ: Технические характеристики могут быть изменены без предварительного уведомления.

Приложение А Список элементов управления экранного меню

Значения по умолчанию могут быть предоставлены по запросу.

 ГРОМКОСТЬ	Управляет громкостью звука динамиков или наушников. Для отключения звука на выходе динамика выберите значок Audio (Аудио) и нажмите кнопку INPUT/RESET (ВХ.СИГНАЛ/СБРОС).
 ЯРКОСТЬ	Регулирует общую яркость изображения и фоновый экран. Нажмите кнопку INPUT/RESET (ВХ.СИГНАЛ/СБРОС) для входа в [ECO MODE] (РЕЖИМ ECO). ПРИМЕЧАНИЕ: Если [DV MODE] (РЕЖИМ DV) в значении [ВКЛ], [ECO MODE] (РЕЖИМ ECO) в значении [ВЫКЛ.] и не может быть изменен.
ECO MODE ВЫКЛ.	Устанавливает значение яркости в диапазоне от 0 % до 100 %.
ECO MODE 1	установка диапазона яркости от 0% до 80%.
ECO MODE 2	установка диапазона яркости от 0% до 40%.
 КОНТРАСТ	Регулирует яркость изображения относительно заднего фона. Для входа в настройку [DV MODE] (РЕЖИМ DV) нажмите кнопку INPUT/RESET (ВХ.СИГНАЛ/СБРОС).
DV MODE	Настройка, которая регулирует яркость обнаруживая черные области экрана и оптимизируя их. ПРИМЕЧАНИЕ: Значение [OFF] (ВЫКЛ) используется для соответствия сертификату TCO.
 AUTO CONTRAST (Только для аналогового входа)	Автоматически регулирует отображаемое изображения для нестандартных входов.
 АВТОНАСТРОЙКА (Только для аналогового входа)	Автоматически регулирует положение изображения, настройки [ПО ГОРИЗОНТАЛИ] и [ТОЧНО].
 ВЛЕВО/ВПРАВО (Только для аналогового входа)	Управляет горизонтальным положением внутри области ЖК-экрана.
 ВВЕРХ/ВНИЗ (Только для аналогового входа)	Управляет вертикальным положением внутри области ЖК-экрана.
 ПО ГОРИЗОНТАЛИ (только для аналогового входа)	Регулирует размер по горизонтали, увеличивая или уменьшая значение этого параметра.
 ТОЧНО (только для аналогового входа)	Улучшение фокусировки, четкости и устойчивости изображения путем увеличения или уменьшения значения этого параметра.
 ЦВЕТ	Выберите необходимую настройку цветности из шести предустановок цветности (9300 / 7500 / sRGB / USER / NATIVE / L/B* [*]). ПРИМЕЧАНИЕ: Если нажать кнопку «SELECT» (ВЫБОР) на 3 и более секунд, вы переключитесь напрямую на режим [L/B] (РЕЖИМ Пониженного голубого свечения). Для перехода из режима [L/B] в другой нажмите кнопку SELECT, чтобы открыть экранное меню и перейдите в меню [ЦВЕТ]. Если для элемента управления [ЦВЕТ] выбрано значение [L/B], параметры [КОНТРАСТ] и [DV MODE] отключаются.
 КРАСНЫЙ	Увеличение или уменьшение значения параметра [КРАСНЫЙ]. Изменение появится на экране.
 ЗЕЛЕНый	Увеличение или уменьшение значения параметра [ЗЕЛЕНый]. Изменение появится на экране.
 СИНИЙ	Увеличение или уменьшение значения параметра [СИНИЙ]. Изменение появится на экране.

*: L/B - это аббревиатура для Low Blue Light (Низкое синее излучение).

 ИНСТРУМЕНТЫ	При выборе [ИНСТРУМЕНТЫ] открывается подменю [ИНСТРУМЕНТЫ].
 DDC/CI	Эта функция переключает функцию [DDC/CI] между значениями [ВКЛ.] и [ВЫКЛ.].
 ЭКОНОМИЯ CO2	Отображает информацию о приблизительном снижении выброса CO2 в кг. Коэффициент следа CO2 при вычислении снижения выброса CO2 основывается на данных ОЭСР (издание 2008 г.). Информацию о снижении выброса CO2 можно сбросить нажатием кнопки INPUT/RESET (ВХ. СИГНАЛ/СБРОС).
 ПОТРЕБЛЕНИЕ CO2	Отображает информацию о приблизительном потреблении CO2 в кг. Это арифметическая оценка, а не фактическое значение измерения. Коэффициент следа CO2 при вычислении потребления CO2 основывается на данных ОЭСР (издание 2008 г.). Информацию о потреблении CO2 можно сбросить нажатием кнопки INPUT/RESET (ВХ.СИГНАЛ/СБРОС).
 MONITOR INFO.	Отображает модель и серийные номера вашего монитора.
 ЗВУКОВОЙ ВХОД (только для входов HDMI и DisplayPort)	Выбор источника звукового входа.
 ИНСТРУМЕН OSD	При выборе [ИНСТРУМЕН OSD] открывается подменю [ИНСТРУМЕН OSD].
 ЯЗЫК	Выбор языка, используемого в экранном меню.
 ВЫХОД ИЗ OSD МЕНЮ	Экранное меню будет оставаться на экране пока используется. Можно выбрать время ожидания монитора с момента последнего нажатия кнопки до закрытия экранного меню. Предварительно заданные значения: 10–120 секунд с шагом пять секунд.
 БЛОК. OSD ИНДИК.	С помощью этого параметра можно полностью блокировать доступ ко всем функциям настройки экранного меню, кроме функций [ГРОМКСТЬ], [ЯРКОСТЬ] и [КОНТРАСТ]. Для активации функции [БЛОК. OSD ИНДИК.] откройте подменю [ИНСТРУМЕН OSD], выберите [БЛОК. OSD ИНДИК.], одновременно нажмите и удерживайте кнопки INPUT/RESET (ВХ.СИГНАЛ/СБРОС). и «+» до появления индикатора БЛОК. OSD МЕНЮ. Для выключения нажмите кнопку SELECT (ВЫБОР), затем повторите те же шаги до отображения главного экранного меню на экране.
 СВЕДЕНИЯ О СИГНАЛЕ	Если выбрать [ВКЛ.], после смены входа на мониторе будет отображаться «ВИДЕОВХОД». ПРИМЕЧАНИЕ: <ul style="list-style-type: none"> • Метки соответствия, которые отображаются при первом включении монитора, не отображаются при переключении входов. Метки соответствия не отображаются повторно, пока шнур питания переменного тока не был отключен при отключенном питании и снова подключен. • Если выбрать [ВЫКЛ.], на мониторе не будет отображаться «ВИДЕОВХОД» при смене входа. • Выбор значения [ВЫКЛ.] так же предотвращает отображение меток соответствия при включении питания монитора.
 ЗАВОДСК. НАСТРОЙКИ	Выбрав [ЗАВОДСК. НАСТРОЙКИ] вы сбросите все настройки элементов управления экранного меню к заводским значениям, за исключением параметров: [ОТКЛ. ЗВ.], [ЭКОНОМИЯ CO2], [ПОТРЕБЛЕНИЕ CO2] и [СВЕДЕНИЯ О СИГНАЛЕ]. Отдельные настройки можно сбросить выделив элемент управления для сброса и нажав кнопку INPUT/RESET (ВХ.СИГНАЛ/СБРОС).
 EXIT	При выборе [EXIT] (ВЫХОД) экранное меню закрывается.

Приложение В Информация производителя о потребляемой энергии и утилизации

Эта глава включает:

- ⇒ «Утилизация изделий NEC» на стр. 26
- ⇒ «Энергосбережение» на стр. 26
- ⇒ «Маркировка WEEE (Директива Евросоюза 2012/19/ЕС и поправки)» на стр. 26

NEC DISPLAY SOLUTIONS уделяет большое значение охране окружающей среды и рассматривает вопрос утилизации в качестве приоритетного в решении проблемы загрязнения окружающей среды. Мы разрабатываем экологически безвредные продукты, участвуем в разработке независимых стандартов таких организаций, как ISO (Международная организация по стандартизации) и ТСО (шведская конфедерация профессиональных служащих) и создаем продукты, соответствующие этим стандартам.

Утилизация изделий NEC

Целью утилизации является исключение нанесения вреда окружающей среде благодаря повторному использованию, модернизации, восстановлению или переработке материалов. Благодаря специальным площадкам для утилизации все вредные для окружающей среды компоненты могут быть надлежащим образом утилизированы и безопасно уничтожены. Для обеспечения максимальной эффективности утилизации своих продуктов компания NEC DISPLAY SOLUTIONS предлагает различные способы утилизации, а также предоставляет рекомендации, как по истечении срока службы утилизировать продукт, не причиняя ущерба окружающей среде.

Всю необходимую информацию об утилизации продуктов, а также информацию о предприятиях, занимающихся утилизацией в каждой стране, можно найти на следующих веб-сайтах:

<https://www.nec-display-solutions.com/greencompany/> (в Европе),

<https://www.nec-display.com> (в Японии) или

<https://www.necdisplay.com> (в США).

Энергосбережение

Данный монитор обладает расширенными возможностями энергосбережения. При отправке на монитор сигнала Управления питанием монитора включается режим энергосбережения. Монитор начинает работать в унифицированном энергосберегающем режиме.

Для получения дополнительной информации посетите сайты:

<https://www.necdisplay.com> (в США)

<https://www.nec-display-solutions.com/> (в Европе)

<https://www.nec-display.com/global/index.html> (весь мир)

Информация об энергосбережении:

Для требования ErP:

Параметр: Нет.

Энергопотребление: 0,5 Вт или менее.

Время для функции управления питанием: Примерно 1 минута

Для требования ErP (Сеть в режиме ожидания):

Параметр: Нет.

Энергопотребление: 0,5 Вт или менее (с активацией 1 порта) / 3,0 Вт или менее (с активацией всех портов).

Время для функции управления питанием: Примерно 1 минута

Маркировка WEEE (Директива Евросоюза 2012/19/ЕС и поправки)



Утилизация изделия: В Европейском союзе

Согласно требованиям законодательства Европейского союза, действующего в каждом отдельном государстве-члене Союза, электротехнические и электронные изделия, которые промаркированы соответствующим знаком (см. рис. слева), следует утилизировать отдельно от обычных бытовых отходов. В эту группу входят мониторы и электротехнические компоненты, такие как сигнальные кабели и кабели питания. При утилизации таких изделий следуйте указаниям вашего местного органа надзора или спросите в магазине, где вы приобрели изделие, или, если применимо, соблюдайте действующее законодательство или соглашение, которое у вас может быть. Знак на электротехнических и электронных изделиях действует только для стран-членов Европейского союза.

За пределами Европейского союза

При необходимости утилизации электротехнических и электронных изделий за пределами Европейского союза обратитесь к местным органам надзора для выяснения действующих правил утилизации.

Дата изготовления указана на картонной коробке. Ознакомьтесь с ней.

Импортер -НЭК Дисплей Солюшенс Европа ГмбХ
119034, Москва, Турчанинов переулок, д. 6, строение 2, офис 39-50.

NEC Display Solutions, Ltd. 4-28, Mita 1-chome, Minato-ku, Tokyo, Japan

Сделано в Китае

Вы можете связаться с представительством НЭК Дисплей Солюшенс Европа в России, по емейлу info-cis@nec-displays.com, или получить необходимую информацию на нашем сайте <https://www.nec-display-solutions.ru>