

# Руководство пользователя

## ЖК-монитор

MultiSync ME431

MultiSync ME501

MultiSync ME551

MultiSync ME651

МОДЕЛЬ: ME431, ME501, ME551, ME651

Название модели указано на табличке на задней панели монитора.

# Содержание

---

Важная информация .....	2	Рекомендации по эксплуатации .....	8
Рекомендации по эксплуатации и обслуживанию .....	8	Техническое обслуживание .....	8

## Глава 1 Установка и монтаж

---

Обзор настроек .....	10	Требования к вентиляции .....	16
Установка (для клиента) .....	13	Установка на потолок .....	16
Установка (для обученных монтажников) .....	14	Крепление кронштейнов .....	17
Место монтажа .....	15	Установка и снятие дополнительной настольной подставки.....	18
Ориентация .....	15		

## Глава 2 Названия компонентов и их функции

---

Панель управления .....	21	Беспроводной пульт дистанционного управления.....	24
Панель разъемов.....	22		

## Глава 3 Соединения

---

Принципиальная электрическая схема.....	27	HDMI-CEC (управление потребительской электроникой).....	29
Подключение к персональному компьютеру.....	28	Команда HDMI-CEC.....	30
Подключение к компьютеру с HDMI.....	28	Внутренние видеоисточники.....	31
Подключение компьютера к DisplayPort .....	28	Медиапроигрыватель.....	31
Подключение к медиаустройству через HDMI ....	28	Дополнительная панель для монитора .....	31
Подключение к аудиооборудованию с использованием функции ARC.....	29	Подключение USB-устройства.....	32

## Глава 4 Основы работы

---

Режимы включения и отключения питания .....	34	Переключение между режимами изображения.....	36
Рабочий диапазон для дистанционного управления.....	35	Настройка соотношения сторон .....	37
Управление питанием .....	35	Элементы экранного меню .....	38
Отображение информационного экранного меню .....	36	Использование меню медиапроигрывателя .....	40
		Меню медиа-проигрывателя .....	40

## Глава 5      **Расширенное управление**

---

Формирование графика питания .....	44	Защита паролем.....	46
Использование режимов изображений .....	45	Блокировка инструментов управления кнопками .....	48
Настройка безопасности и блокировка инструментов управления монитором.....	46	Настройка идентификатора дистанционного управления.....	50

## Глава 6      **Внешнее управление**

---

Контроль монитора через RS-232C .....	52	Команды .....	60
Управление монитором по локальной сети .....	53	История воспроизведения.....	61
HTTP браузер.....	54		

## Глава 7      **Устранение неисправностей**

---

Проблемы с изображением на экране и видеосигналом .....	63	Функции ГРАФИК/ТАЙМЕР ВЫКЛЮЧЕНИЯ работают неправильно .....	65
Отсутствует изображение .....	63	Шумы на изображении, плохой звук на ТВ.....	65
Эффект послесвечения.....	63	Концентратор USB не работает .....	65
Изображение мерцает .....	63	Помехи на ТВ.....	65
Изображение нестабильно, не в фокусе или заметно «плавает» .....	64	Устройство управления RS-232C или LAN недоступно .....	65
Изображение воспроизводится неправильно.....	64	Монитор переходит в режим ожидания автоматически .....	65
Выбранное разрешение отображается неправильно.....	64	Проигрыватель Media Player не распознает USB-накопитель .....	65
Чрезмерно сильная или слабая контрастность видео .....	64	Работа индикатора питания .....	65
Проблемы с оборудованием .....	64	Светодиод на мониторе не горит (ни синим, ни красным цветом) .....	65
Кнопка  не отвечает .....	64	Цвета светодиодов (кроме синего) мигают или мерцают .....	65
Отсутствует звук .....	64		
Пульт ДУ не работает .....	64		

## Глава 8      **Технические характеристики**

---

Список совместимых сигналов .....	67	ME551 .....	70
ME431 .....	68	ME651 .....	71
ME501 .....	69		

## Приложение А Лицензия на товарный знак и программное обеспечение

---

## Приложение В Внешние ресурсы

---

## Приложение С Список элементов управления экранного меню

---

ВХОД.....	76	ГНЕЗДО .....	83
ИЗОБРАЖЕНИЕ.....	78	СЕТЬ.....	85
ЗВУК .....	81	ЗАЩИТА.....	86
ГРАФИК.....	82	СИСТЕМА.....	89

## Приложение D Информация производителя о потребляемой энергии и вторичной переработке

---

Утилизация изделий NEC .....	92	Энергосбережение .....	92
------------------------------	----	------------------------	----

## Информация о кабеле

**ПРЕДУПРЕЖДЕНИЕ:** Используйте кабели, прилагаемые в комплекте, чтобы не создавать помех приему радио- и телевизионных сигналов. Для USB используйте экранированный кабель с ферритовым сердечником. Для HDMI и DisplayPort используйте экранированный кабель. Использование других кабелей может привести к возникновению помех для приема радио- и телевизионных сигналов.

## Информация FCC

**ПРЕДУПРЕЖДЕНИЕ:** Федеральная комиссия по связи не разрешает вносить модификации или изменения в устройство, ЗА ИСКЛЮЧЕНИЕМ указанных NEC Display Solutions of America, Inc. в этом руководстве. Несоблюдение этого правительственного постановления может привести к аннулированию вашего права на эксплуатацию данного оборудования.

Данное устройство проверено и признано соответствующим требованиям, предъявляемым к цифровым устройствам класса B, согласно разделу 15 Правил FCC. Эти ограничения предназначены для обеспечения надлежащей защиты от вредных помех в жилых помещениях. Данное изделие генерирует, использует и излучает электромагнитные волны в радиодиапазоне и, будучи установленным с отклонением от требований инструкции, может стать источником радиопомех. Тем не менее невозможно гарантировать отсутствие помех в каждом конкретном случае. Если устройство вызывает помехи теле- и радиоприема, наличие которых определяется путем включения и выключения устройства, пользователь может попытаться уменьшить влияние помех, выполнив следующие действия.

- Измените направление или расположение принимающей антенны.
- Увеличьте расстояние между оборудованием и приемником.
- Подключите оборудование к розетке, находящейся в цепи, отличной от той, к которой подключен приемник.
- Для получения помощи проконсультируйтесь с продавцом или опытным радиотехником.

Если необходимо, для дополнительных предложений пользователю следует обратиться к продавцу или опытному радиотехнику. Данная брошюра, подготовленная Федеральной комиссией связи (FCC), может оказаться полезной для пользователей: «Как выявлять и разрешать проблемы радио-телевизионных помех». Этот буклет доступен в США: Правительственная типография, Вашингтон, округ Колумбия, 20402, складской номер 004-000-00345-4.

## ДЕКЛАРАЦИЯ СООТВЕТСТВИЯ ПОСТАВЩИКА

Это устройство соответствует части 15 правил FCC. Эксплуатация этого устройства допускается с соблюдением следующих двух условий: (1) устройство не является источником помех, и (2) устройство должно оставаться исправным при наличии любых помех, включая помехи, которые могут привести к неправильной работе.

	<b>США. Ответственная сторона:</b>	<b>NEC Display Solutions of America, Inc.</b>
	<b>Адрес:</b>	<b>3250 Lacey Rd, Ste 500 Downers Grove, IL 60515 (630) 467-3000</b>
	<b>Телефон:</b>	<b>(630) 467-3000</b>
	<b>Тип изделия:</b>	Дисплей монитора
	<b>Классификация оборудования:</b>	Периферийное оборудование класса B
	<b>Модель:</b>	ME431, ME501, ME551, ME651

- Основным назначением изделия является применение в качестве информационно-технического оборудования в офисных или в домашних условиях.
- Изделие предназначено для подключения к компьютеру, его нельзя использовать для отображения сигналов телевидения.



- ПРИМЕЧАНИЕ.**
- (1) Содержимое настоящего руководства не может быть перепечатано частично или полностью без разрешения.
  - (2) Содержание настоящего руководства может быть изменено без предварительного уведомления.
  - (3) Подготовке настоящего руководства было уделено большое внимание. Однако, если вы заметили какие-либо спорные моменты, ошибки или упущения, обратитесь к нам.
  - (4) Изображения в настоящем руководстве приводятся исключительно в справочных целях. При наличии несоответствия между изображением и изделием приоритет имеет изделие.
  - (5) Несмотря на статьи (3) и (4), NEC не будет нести ответственности за любые претензии в отношении упущенной выгоды или другие проблемы, которые могут возникнуть при использовании этого изделия.
  - (6) Данное руководство обычно направляется во все регионы и может содержать описания, относящиеся к другим странам.



# Важная информация

## Меры предосторожности и техническое обслуживание







ДЛЯ ОПТИМАЛЬНОГО КАЧЕСТВА ПРИ  
НАСТРОЙКЕ И ИСПОЛЬЗОВАНИИ ЦВЕТНОГО  
ЖК-МОНИТОРА СЛЕДУЕТ УЧЕСТЬ СЛЕДУЮЩЕЕ:







### Описание символов

Чтобы обеспечить безопасное и правильное использование изделия, в настоящем руководстве используется ряд символов для предотвращения травм пользователей и других лиц, а также ущерба имуществу. Символы и их значение описаны ниже. Перед прочтением настоящего руководства обязательно изучите их.







 <b>ПРЕДОСТЕРЕЖЕНИЕ</b>	Данный символ требует проявления осторожности. В ином случае, а также при неправильном обращении с изделием это может повлечь несчастные случаи, приводящие к серьезным травмам или смерти.
 <b>ПРЕДУПРЕЖДЕНИЕ</b>	Данный символ требует проявления осторожности. В ином случае, а также при неправильном обращении с изделием это может повлечь травмы или повреждение окружающего имущества.

### Примеры символов

	 Указывает на предостережение или предупреждение. Этот символ указывает, что необходимо быть внимательным, поскольку возможно поражение электрическим током.
	 Указывает на запрещенное действие. Этот символ указывает на что-то, что должно быть запрещено.
	 Обозначает обязательное действие. Этот символ указывает на необходимость отключения шнура питания от электрической розетки.

 <b>ПРЕДОСТЕРЕЖЕНИЕ</b>	
1	 <b>ОТКЛЮЧИТЕ ШНУР ПИТАНИЯ</b> <p>При неисправности устройства отключите шнур питания.</p> <p>Если от устройства исходят дым, нехарактерные запахи или звуки, если устройство упало или сломан корпус, отключите питание, затем отсоедините шнур питания от электрической розетки. Несоблюдение этого указания может привести не только к возгоранию или поражению электрическим током, но и к ухудшению зрения. По вопросам ремонта обратитесь к поставщику оборудования.</p> <p>Запрещается ремонтировать устройство своими силами. Это опасно.</p>
2	   <p>Не вскрывайте и не снимайте корпус устройства.</p> <p>Не разбирайте устройство.</p> <p>Внутри устройства есть области, в которых присутствует высокое напряжение. Открывание или снятие крышек устройства и внесение модификаций в его конструкцию могут привести к возгоранию, поражению электрическим током или другим травмам.</p> <p>По всем вопросам обслуживания обращайтесь к квалифицированному обслуживающему персоналу.</p>
3	 <p>Не пользуйтесь устройством при наличии структурных повреждений.</p> <p>Если вы обнаружите любые структурные повреждения, например трещины или неестественные колебания, обращайтесь к квалифицированному обслуживающему персоналу. Использование устройства, находящегося в таком состоянии, может привести к его падению или к телесным повреждениям.</p>

 **ПРЕДОСТЕРЕЖЕНИЕ**

4		<p>Со шнуром питания следует обращаться аккуратно. Повреждение шнура может привести к пожару или поражению электрическим током.</p> <ul style="list-style-type: none"> <li>• Запрещается ставить на шнур тяжелые предметы.</li> <li>• Запрещается размещать шнур под устройством.</li> <li>• Запрещается накрывать шнур, например тканью.</li> <li>• Запрещается царапать и модифицировать шнур.</li> <li>• Запрещается сгибать, скручивать и тянуть за шнур с чрезмерной силой.</li> <li>• Запрещается подвергать шнур воздействию тепла.</li> </ul> <p>При наличии повреждений шнура (оголенные жилы, обрывы проводов и т. д.) обратитесь к продавцу для его замены.</p>
5		<p>Не прикасайтесь к электрической вилке во время грозы. Это может привести к поражению электрическим током.</p>
6		<p>Используйте шнур питания из комплекта устройства в соответствии с таблицей совместимости шнуров питания.</p> <p>Если в комплекте поставки устройства отсутствует шнур питания, свяжитесь с компанией NEC. В остальных случаях используйте шнур питания с разъемом, который соответствует конструкции розетки в месте установки устройства. Совместимый шнур питания соответствует напряжению переменного тока в сетевой розетке, одобрен в стране приобретения и соответствует ее стандартам безопасности.</p>
7		<p>Для грамотного монтажа настоятельно рекомендуется обратиться к обученному специалисту. Несоблюдение стандартных процедур монтажа может привести к повреждению устройства, причинить травму пользователю или монтажнику.</p>
8	 	<p>Устанавливайте устройство в соответствии с приведенной ниже информацией.</p> <p>Устройство нельзя использовать без настольной подставки или другого крепления для опоры.</p> <ul style="list-style-type: none"> <li>• ME651: ЗАПРЕЩЕНО устанавливать устройство на пол, используя настольную подставку. Установите устройство на стол или воспользуйтесь монтажными приспособлениями.</li> </ul> <p>Для транспортировки, перемещения и установки устройства используйте такое количество людей, которое необходимо, чтобы поднять устройство без причинения травм и без повреждения устройства.</p> <p>Рекомендуется не менее двух человек для ME431/ME501/ME551 и не менее четырех человек для ME651.</p> <p>Процедуры установки и снятия подробно описаны в инструкциях, прилагаемых к дополнительному монтажному оборудованию.</p> <p>Не закрывайте вентиляционные отверстия устройства. Неправильная установка устройства может привести к его повреждению, к поражению электрическим током или возгоранию.</p> <p>Не устанавливайте устройство в местах, указанных ниже.</p> <ul style="list-style-type: none"> <li>• В плохо проветриваемых помещениях.</li> <li>• Рядом с батареей, другими источниками тепла или под прямыми солнечными лучами.</li> <li>• В местах с длительной вибрационной нагрузкой.</li> <li>• В помещениях, насыщенных влагой, пылью, парами воды или масел.</li> <li>• Вне помещений.</li> <li>• В местах, где вероятно воздействие высоких температур, резких скачков влажности и конденсации.</li> <li>• На потолке или стене, которые недостаточно прочны, чтобы выдержать вес устройства и монтажных приспособлений.</li> </ul> <p>Не переворачивайте устройство.</p>

 **ПРЕДОСТЕРЕЖЕНИЕ**



Исключите возможность опрокидывания и падения устройства в случае землетрясения или резких ударных воздействий.

Во избежание травм и повреждений устройства, причиной которых может стать его опрокидывание в результате землетрясения или иного ударного воздействия, устанавливайте устройство на устойчивую поверхность и принимайте меры для предотвращения его падения.

Меры, предотвращающие опрокидывание и падение, снижают риск травм, однако могут оказаться неэффективными в случае землетрясения.

**Устройство может опрокинуться, причинив травму.**

- Если устройство поставляется с дополнительной настольной подставкой, прикрепите его к стене, используя трос или цепь, способные выдержать его вес. Зафиксируйте трос или цепь при помощи винтов и зажимов, входящих в комплект устройства или настольной подставки.  
Возможно, настольная подставка оснащена механизмом защиты от опрокидывания. Изучите руководство по использованию настольной подставки.
- Обязательно отсоедините провод питания от розетки перед перемещением устройства, чтобы исключить риск травм и повреждений устройства.

**Устройство может опрокинуться, причинив травму.**

- Не пытайтесь повесить устройство, используя установочный страховочный тросик.
- Размещайте устройство в достаточно прочной зоне стены или потолка, способной выдержать вес устройства.
- Установите устройство, используя монтажные приспособления — крюк, болт с проушиной и другие компоненты, — а затем зафиксируйте с помощью страховочного тросика. Страховочный тросик не должен быть сильно натянут.
- Перед установкой устройства убедитесь, что монтажные приспособления достаточно крепкие, чтобы выдержать его вес.

Опасность в связи с неустойчивостью.

Устройство может упасть, что может привести к серьезным травмам или даже к гибели. Для предотвращения травм устройство требуется надежно закрепить на полу или на стене в соответствии с руководством по установке.







Многих травм, в особенности детских, можно избежать, принимая простые меры предосторожности.

- **ОБЯЗАТЕЛЬНО** используйте подставки и способы установки, рекомендованные производителем устройства.
- **ОБЯЗАТЕЛЬНО** используйте мебель, которая может служить надежной опорой для устройства.
- **ОБЯЗАТЕЛЬНО** следите за тем, чтобы устройство не выступало за края мебели, на которой оно стоит.
- **ОБЯЗАТЕЛЬНО** говорите детям о том, что опасно забираться на мебель, чтобы дотянуться до устройства или его органов управления.
- **ОБЯЗАТЕЛЬНО** убирайте шнуры и кабели, подсоединенные к устройству, чтобы за них нельзя было потянуть или ухватиться, а также споткнуться о них.
- **НИ В КОЕМ СЛУЧАЕ** не размещайте устройство в небезопасном месте.
- **НИ В КОЕМ СЛУЧАЕ** не ставьте устройство на высокие предметы мебели (например, посудные или книжные шкафы), если мебель и устройство не закреплены на подходящей опоре.
- **НИ В КОЕМ СЛУЧАЕ** не ставьте устройство на ткань или другие материалы, которые могут оказаться между устройством и мебелью.
- **НИ В КОЕМ СЛУЧАЕ** не кладите на устройство или мебель предметы, за которыми могут потянуться дети, например игрушки и пульты дистанционного управления.









Аналогичные меры предосторожности необходимо соблюдать при демонтаже устройства.







 **ПРЕДОСТЕРЕЖЕНИЕ**

10		Не ставьте устройство на тележку, подставку или стол с наклонной или неустойчивой поверхностью. Оно может упасть или опрокинуться и причинить травму.
11	 	Не вставляйте никакие предметы в пазы корпуса. Это может стать причиной поражения электрическим током, возгорания или поломки устройства. Храните опасные предметы в местах, недоступных для детей.
12		Не проливайте жидкости на корпус и не пользуйтесь устройством вблизи воды. Немедленно выключите питание и отсоедините устройство от сетевой розетки, а затем обратитесь к квалифицированному обслуживающему персоналу. Это может привести к поражению электрическим током или воспламенению.
13		Для удаления пыли при очистке устройства не используйте горючие аэрозоли. Это может привести к воспламенению.
14		Надежно зафиксируйте дополнительную панель. Убедитесь, что дополнительная панель надежно закреплена при помощи винтов из комплекта, чтобы предотвратить ее выпадение из устройства. Падение дополнительной панели может быть опасным.

 **ПРЕДУПРЕЖДЕНИЕ**

1	  	<p>Обращение с шнуром питания.</p> <p>Со шнуром питания следует обращаться аккуратно. Повреждение шнура может привести к возгоранию или поражению электрическим током.</p> <ul style="list-style-type: none"> <li>• При подключении шнура питания к разъему AC IN на устройстве убедитесь, что разъем полностью и надежно вставлен.</li> <li>• Чтобы соединение не ослабло, закрепите шнур питания на устройстве винтом и зажимом. (Рекомендуемый момент затяжки: 120–190 Н•см.)</li> <li>• Запрещается подсоединять и отсоединять шнур питания мокрыми руками.</li> <li>• При подсоединении и отсоединении удерживайте шнур питания за вилку.</li> <li>• Выполняя очистку устройства, в целях безопасности заранее отключите шнур питания от электрической розетки. Регулярно очищайте шнур питания от пыли мягкой сухой тканью.</li> <li>• Перед перемещением устройства убедитесь, что питание отключено, затем отсоедините шнур питания от электрической розетки и проверьте, что отсоединены все кабели, соединяющие устройство с другими устройствами.</li> <li>• Если вы не планируете использовать устройство в течение долгого времени, обязательно отсоедините шнур питания от электрической розетки.</li> <li>• Это оборудование предназначено для использования с заземленным шнуром питания. Если шнур питания не заземлен, это может привести к поражению электрическим током. Убедитесь, что шнур питания правильно заземлен.</li> </ul>
2		Не скручивайте шнур питания и кабель USB в один жгут. В нем может скопиться тепло, что приведет к возгоранию.
3		Не подключайтесь к сети LAN с чрезмерно высоким напряжением. При использовании кабеля LAN не подсоединяйте периферийное устройство через проводку, на которой может возникать чрезмерно высокое напряжение. Чрезмерно высокое напряжение на порте LAN может привести к поражению электрическим током.
4		Не забирайтесь на стол, на котором установлено устройство. Не устанавливайте устройство на стол с колесиками, если колесики стола не были надежно заблокированы. Устройство может упасть, что приведет к его повреждению или к травме.
5		Установка, снятие и регулировка по высоте дополнительной настольной подставки. <ul style="list-style-type: none"> <li>• Устанавливая настольную подставку, удерживайте устройство, чтобы не прищемить пальцы.</li> <li>• Установка устройства на неправильной высоте может привести к опрокидыванию. Расположите устройство на правильной высоте, чтобы исключить риск травм и повреждения устройства.</li> </ul>
6		Не толкайте устройство и не забирайтесь на него. Не хватайтесь и не повисайте на нем. Оно может упасть, что приведет к его повреждению или к травме.
7		Не надавливайте на ЖК-панель устройства. Это может привести к травме или к значительному повреждению устройства.

**⚠ ПРЕДУПРЕЖДЕНИЕ**

8		<p>Неправильное использование батареек может привести к протеканию электролита или к взрыву.</p> <ul style="list-style-type: none"> <li>• Вставьте батарейки, совместив знаки (+) и (-) на каждой батарейке со знаками (+) и (-) в батарейном отсеке.</li> <li>• Не используйте одновременно батарейки разных производителей.</li> <li>• Не используйте вместе старые и новые батарейки. Это может сократить срок службы батареек или привести к утечке жидкости из батареек.</li> <li>• Немедленно извлекайте нерабочие батарейки, чтобы предотвратить протечку кислоты из батареек в батарейный отсек.</li> <li>• Не прикасайтесь к кислоте, выделяющейся из батарейки, чтобы не травмировать кожу.</li> <li>• Не бросайте батарейки в огонь или горячую духовку, не разрушайте и не вскрывайте их, поскольку это может привести к взрыву.</li> <li>• Воздействие на аккумулятор экстремально высокой температуры или экстремально низкого давления воздуха может привести к взрыву, утечке горючей жидкости или газа.</li> <li>• Уточните правила утилизации батареек у дилера или в местном компетентном ведомстве.</li> </ul>
9		Подходит для развлекательных целей в контролируемых условиях освещения, что позволит избежать мешающих отражений от экрана.
10		При постоянном использовании вентилятора рекомендуется тщательно протирать вентиляционные отверстия как минимум один раз в месяц. Невыполнение этого требования может привести к возгоранию, поражению электрическим током или повреждению устройства.
11		Для обеспечения надежной работы устройства удаляйте грязь и пыль с вентиляционных отверстий на задней стенке корпуса как минимум один раз в год. Невыполнение этого требования может привести к возгоранию, поражению электрическим током или повреждению устройства.

**Таблица шнура питания**

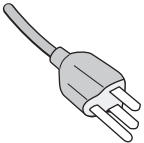
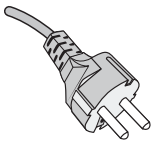
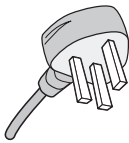
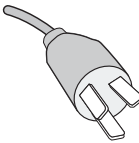
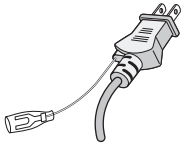
Тип штекера	Северная Америка	Европейский, континентальный	Соединенное Королевство	Китай	Япония
Форма штекера					
Регион	США/Канада	Евросоюз	Соединенное Королевство	Китай	Япония
Напряжение	120*	230	230	220	100

\* используйте кабель питания под напряжением 125 В.

**ПРИМЕЧАНИЕ:** Это изделие допускается обслуживать только в стране приобретения.

**Подключение к ТВ\*1**

- Система КТВ должна быть заземлена в соответствии со стандартом ANSI/NFPA 70, пунктом 820.93 национальных правил установки электрооборудования «Заземление внешнего проводника коаксиального кабеля».
- Экран коаксиального кабеля должен быть подключен к системе заземления здания.

\*1: приобретенный продукт может не поддерживать эту функцию.

**ПРИМЕЧАНИЕ:** Время непрерывной работы и гарантия.  
Настоящее устройство рассчитано максимум на 18 часов работы в день. Гарантия не распространяется на непрерывное использование более 18 часов в день.

# Рекомендации по эксплуатации и обслуживанию

---

## Рекомендации по эксплуатации

---

### Эргономика

Для обеспечения максимальной эргономичности рабочего места рекомендуется следующее.

- Для оптимальной работы монитора дайте ему прогреться в течение 20 минут. Избегайте воспроизведения неподвижных изображений на мониторе в течение длительных периодов времени, чтобы избежать послесвечения (эффекта остаточного изображения).
- Давайте глазам отдых, периодически фокусируя взгляд на предмете, находящемся на расстоянии не менее 1,5 м. Чаще моргайте.
- Расположите монитор под углом 90° к окнам и другим источникам света, чтобы свести к минимуму блики и отражения.
- Отрегулируйте яркость, контрастность и резкость монитора для удобства просмотра.
- Регулярно проводите осмотр глаз.
- Используйте предварительно установленные параметры размера и положения со стандартными входными сигналами.
- Используйте предварительно установленные параметры цветности.
- Используйте не чересстрочные сигналы.
- Не просматривайте основной синий цвет на черном фоне. Он сложно различим и может привести к усталости глаз из-за недостаточной контрастности.

## Техническое обслуживание

---

### Очистка ЖК-экрана

- Если ЖК-экран запылится, аккуратно протрите его мягкой тканью.
- Для очистки поверхности ЖК-панели используйте мягкую ткань без ворса, не повреждающую поверхность. Не используйте чистящие растворы или жидкости для чистки стекла!
- Нельзя протирать поверхность ЖК-панели жестким абразивным материалом.
- Не давите на поверхность ЖК-экрана.
- Нельзя использовать органические очистители, так как это приведет к повреждению или нарушению цвета поверхности ЖК-экрана.

### Очистка корпуса

- Отключите монитор от источника питания.
- Аккуратно протрите корпус мягкой тканью.
- Чтобы очистить корпус, протрите его тканью, смоченной водой и нейтральным моющим средством, затем сухой тканью.

**ПРИМЕЧАНИЕ:** НЕ очищайте с помощью бензольного растворителя, щелочного моющего средства, спиртосодержащего моющего средства, средства для чистки стекол, воска, средства для снятия лака, стирального порошка или инсектицида. Резина или винил не должны соприкасаться с корпусом в течение длительного периода времени. Такие жидкости и материалы могут приводить к разрушению, растрескиванию или отслаиванию краски.

## Эта глава включает:

- ⇒ «Обзор настроек» на стр. 10
- ⇒ «Установка (для клиента)» на стр. 13
- ⇒ «Защита от опрокидывания» на стр. 13
- ⇒ «Изменение расположения таблички с логотипом» на стр. 13
- ⇒ «Установка (для обученных монтажников)» на стр. 14
- ⇒ «Место монтажа» на стр. 15
- ⇒ «Ориентация» на стр. 15
- ⇒ «Требования к вентиляции» на стр. 16
- ⇒ «Установка на потолок» на стр. 16
- ⇒ «Крепление кронштейнов» на стр. 17
- ⇒ «Установка и снятие дополнительной настольной подставки» на стр. 18

## **ПРИМЕЧАНИЕ:**

Сверьтесь со списком комплекта поставки, вложенным в коробку.

Гарантия продукта не покрывает повреждения, вызванные неправильным монтажом. Несоблюдение этих рекомендаций может привести к отмене гарантии.

# Обзор настроек

## 1. Определите место для монтажа

**⚠ ПРЕДОСТЕРЕЖЕНИЕ:** См. раздел «ПРЕДОСТЕРЕЖЕНИЕ 7», «ПРЕДОСТЕРЕЖЕНИЕ 8» и «ПРЕДОСТЕРЕЖЕНИЕ 9».

**ПРИМЕЧАНИЕ:** Во время установки подставки или аксессуаров монитора, чтобы избежать царапин на ЖК-панели, перед размещением монитора экраном вниз на стол необходимо положить мягкую ткань, например полотенце, чья площадь будет превышать площадь экрана монитора.

## 2. Установите батареи пульта дистанционного управления

Пульт дистанционного управления работает от двух батарей AAA 1,5 В.

Установка и замена батарей:

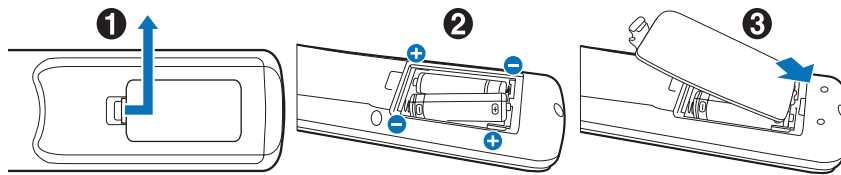

Компания NEC рекомендует соблюдать следующие правила использования батареек:

**⚠ ПРЕДУПРЕЖДЕНИЕ:** См. раздел «ПРЕДУПРЕЖДЕНИЕ 8».

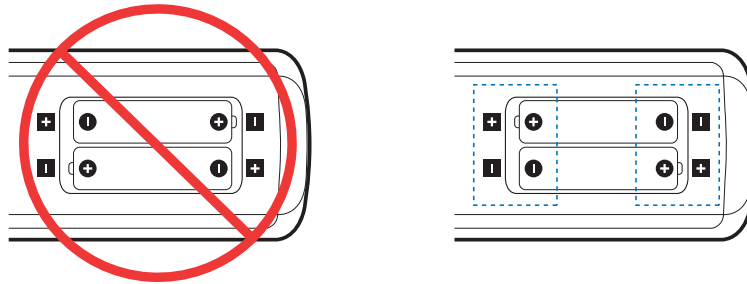

**ПРИМЕЧАНИЕ:** Если вы в течение долгого времени не собираетесь использовать пульт дистанционного управления, извлеките батарейки.

## 3. Подключите внешнее оборудование (см. стр. 26)

- Для защиты внешнего оборудования отключите основное питание перед тем, как выполнять подключение.
- Дополнительные сведения см. в руководстве пользователя вашего оборудования.

**ПРИМЕЧАНИЕ:** Не подсоединяйте/отсоединяйте кабели во время включения монитора или другого внешнего оборудования, так как это может привести к исчезновению изображения.

## 4. Подключите комплектный кабель питания

**⚠ ПРЕДОСТЕРЕЖЕНИЕ:** Чтобы правильно подобрать кабель питания переменного тока, см. раздел «Важная информация» этого руководства.

**⚠ ПРЕДУПРЕЖДЕНИЕ:** См. раздел «ПРЕДУПРЕЖДЕНИЕ 1».

**ПРИМЕЧАНИЕ:**

- Монитор следует устанавливать как можно ближе к силовой розетке, к которой обеспечивается быстрый доступ.
- Убедитесь, что на монитор подается достаточное питание. Сверьтесь с пунктом «Источник питания» в разделе технических характеристик (см. «ME431» на стр. 68, «ME501» на стр. 69, «ME551» на стр. 70 и «ME651» на стр. 71).

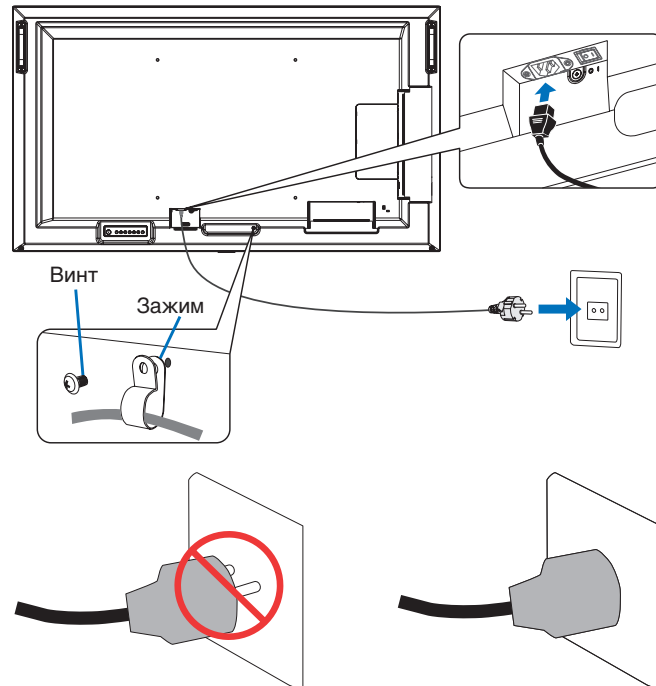

## 5. Информация о кабеле

**ПРЕДУПРЕЖДЕНИЕ:** Используйте кабели, прилагаемые в комплекте, чтобы не создавать помех приему радио- и телевизионных сигналов.

Для USB используйте экранированный кабель с ферритовым сердечником.

Для HDMI и DisplayPort используйте экранированный кабель.

Использование других кабелей может привести к возникновению помех для приема радио- и телевизионных сигналов.

## 6. Включите питание монитора и внешнего оборудования

Сначала включите питание монитора.

## 7. Управление подключенным внешним оборудованием

Для отображения сигнала на экране выберите источник входного сигнала.

**ПРИМЕЧАНИЕ:** При перечисленных ниже условиях связь по каналу DDC не осуществляется.

- Отключение питания монитора.
- Когда [РЕЖИМ] в [НАСТРОЙКИ ПИТАНИЯ] задан как [НИЗКОЕ ЭЛЕКТРОПИТ.] в экранном меню, а монитор выключен или переведен в режим экономии электроэнергии.

## 8. Регулировка звука

При необходимости выполните регулировку звука.

## 9. Регулировка настроек изображения (см. стр. 78)

При необходимости выполните регулировку подсветки, цветов, контраста и положения изображения в меню ИЗОБРАЖЕНИЕ OSD.

## 10. Для длительного использования

Подсветка данного монитора имеет ограниченный срок службы, и со временем ее яркость снижается.

Кроме того, при отображении одного и того же изображения в течение длительного периода время может возникать «эффект послесвечения». «Эффект послесвечения» представляет собой явление, когда изображение на ЖКД сохраняется после отключения питания.

«Эффект послесвечения» постепенно исчезает после смены изображения, однако если одно и то же изображение демонстрируется слишком долго, «эффект послесвечения» не исчезнет.

Чтобы не сократить срок службы монитора, следуйте следующим правилам:

- Выключайте питание монитора, когда не пользуетесь им.
- Используйте кнопку  на корпусе или кнопку «ОЖИДАНИЕ» на пульте ДУ для перевода устройства в режим ожидания.
- Используйте [НАСТРОЙКИ ПИТАНИЯ] в экранном меню [ЗАЩИТА]. При отсутствии входного сигнала монитор автоматически переключается в режим экономии энергии.
- Если закрыть поверхность панели устройства защитным стеклом или пленкой, это приведет к повышению температуры внутри устройства.  
Чтобы избежать повышения температуры внутри устройства, пользуйтесь заставкой, функцией управления электропитанием на компьютере или снизьте яркость экрана монитора.
- Чтобы снизить нагрузку на ЖК-панель, используйте [ЗАСТАВКА] в экранном меню [ЗАЩИТА].
- Чтобы автоматически включать питание монитора или переводить его в режим ожидания в нужное время, используйте [ГРАФИК] в экранном меню.

**ПРИМЕЧАНИЕ:** При использовании функции расписания необходимо настроить [ДАТА И ВРЕМЯ] в экранном меню [СИСТЕМА].



# Установка (для клиента)

**⚠ ПРЕДОСТЕРЕЖЕНИЕ:** См. раздел «ПРЕДОСТЕРЕЖЕНИЕ 7».

Свяжитесь с поставщиком, поскольку он может предоставить список квалифицированных профессионалов по установке. Установка на стену или потолок с помощью наемного техника является ответственностью клиента.

## Техническое обслуживание

- Следует проводить периодическую проверку наличия ослабления затяжки винтов, зазоров, искажений или других проблем, которые могут возникнуть с крепежными принадлежностями. Если вы обнаружили проблему, обратитесь за обслуживанием к квалифицированному персоналу.
- Регулярно проводите проверку места монтажа на признаки наличия повреждения или ослабления, которое может возникнуть с течением времени.

**⚠ ПРЕДОСТЕРЕЖЕНИЕ:** См. раздел «ПРЕДОСТЕРЕЖЕНИЕ 8».

## Защита от опрокидывания

**⚠ ПРЕДОСТЕРЕЖЕНИЕ:** См. раздел «ПРЕДОСТЕРЕЖЕНИЕ 7» и «ПРЕДОСТЕРЕЖЕНИЕ 9».

- Изучите в инструкции к настольным поставкам ST-401 и ST-43M раздел «Предотвращение опрокидывания».

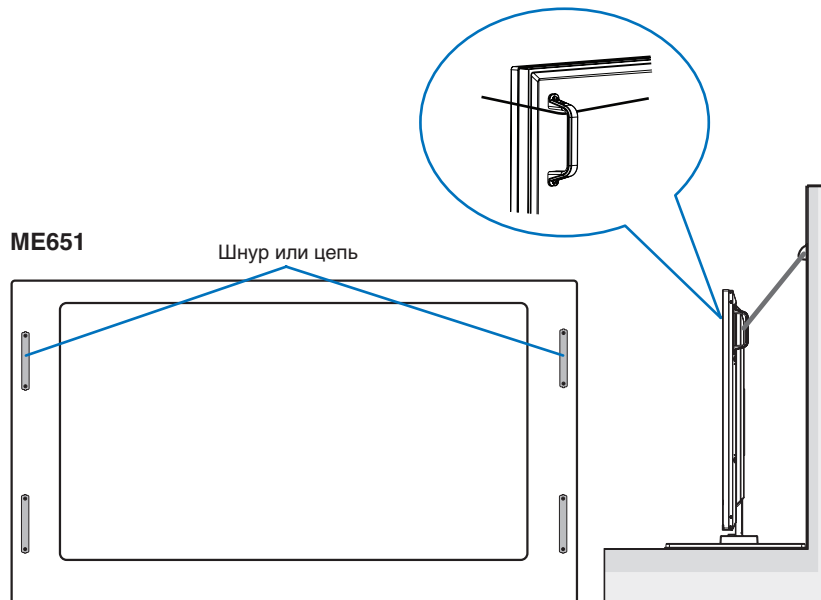

Перед креплением монитора к стене убедитесь, что стена может выдержать вес монитора.

## Изменение расположения таблички с логотипом

При использовании дисплея в вертикальном положении можно изменить расположение таблички с логотипом.

**Удаление таблички с логотипом:** выверните винт, затем снимите табличку с логотипом.

**Установка таблички с логотипом:** совместите выступы на табличке с отверстиями на обрамлении. Отверстие для винта на табличке должно быть совмещено с отверстием для винта на обрамлении. Установите табличку с логотипом с помощью винта.

(Рекомендуемый момент затяжки: 30–40 Н•см.)

**ПРИМЕЧАНИЕ:** Не используйте для установки таблички с логотипом любые другие винты.

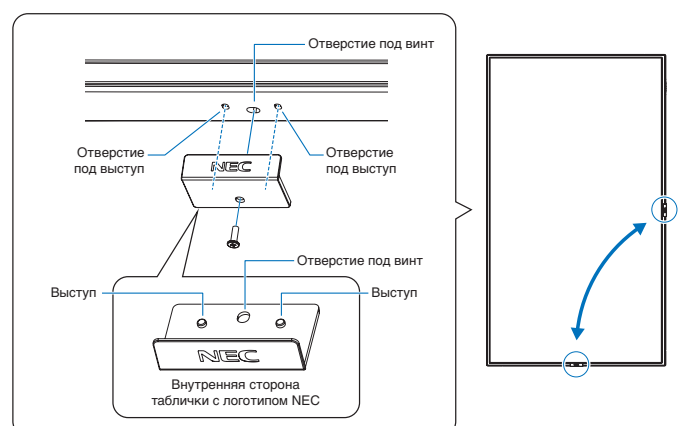

# Установка (для обученных монтажников)

**⚠ ПРЕДОСТЕРЕЖЕНИЕ:** См. раздел «ПРЕДОСТЕРЕЖЕНИЕ 9».

Внимательно осмотрите место для монтажа устройства. Не все стены и потолки смогут выдержать вес устройства. Вес этого монитора указан в технических характеристиках (см. «ME431» на стр. 68, «ME501» на стр. 69, «ME551» на стр. 70 и «ME651» на стр. 71). Гарантия не покрывает повреждения в результате неправильной установки, изменения конструкции или стихийных бедствий. Несоблюдение данных рекомендаций может привести к аннулированию гарантии.

Для безопасной установки устройства используйте два кронштейна или более. Прикрепите устройство на месте установки как минимум в двух местах.

**⚠ ПРЕДОСТЕРЕЖЕНИЕ:** Изучите раздел «Важная информация».

Учтите следующее при установке монитора на стену:

- Не одобренные NEC кронштейны должны соответствовать стандарту VESA (FDMIv1).
- NEC рекомендует использовать монтажный интерфейс, совместимый со стандартом UL1678 в Северной Америке.
- Перед установкой следует проверить место установки, чтобы убедиться, что оно достаточно прочное, выдержит вес устройства и безопасно для устройства.
- Для получения подробной информации сверьтесь с руководством в комплекте с монтажными аксессуарами.

NEC настоятельно рекомендует использовать винты, как описано ниже.

При использовании более длинных винтов проверьте глубину входного отверстия под винт.

	Типоразмер винтов		Отверстие кронштейна (C)	Без резьбы (D)	Рекомендуемый момент затяжки
	(A)	(B)			
ME431	M6	10-12 мм	+ толщина кронштейна и шайбы	≤ Ø 8,5 мм	3,5 мм
ME501					
ME551	M8	16-18 мм		≤ Ø 12 мм	1 мм
ME651					

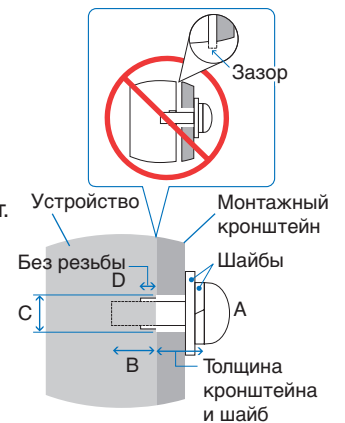

**ПРИМЕЧАНИЕ:** При длительном использовании видеостены мониторы могут немного растянуться по ширине из-за колебаний температуры. Поэтому рекомендуется оставлять зазоры более одного миллиметра между смежными краями мониторов.

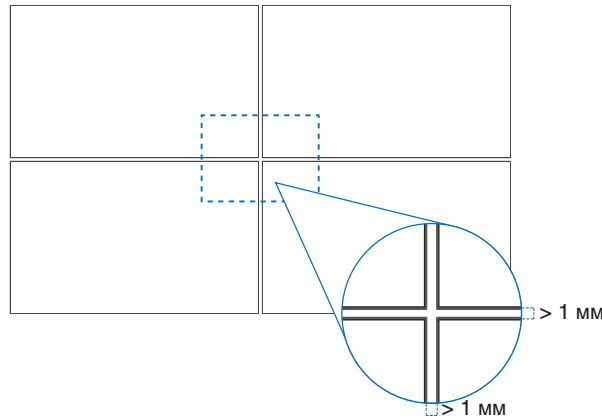

## Установка страховочного тросика

**⚠ ПРЕДОСТЕРЕЖЕНИЕ:** См. раздел «ПРЕДОСТЕРЕЖЕНИЕ 9».

**⚠ ПРЕДУПРЕЖДЕНИЕ:** См. раздел «ПРЕДУПРЕЖДЕНИЕ 7».

**ПРИМЕЧАНИЕ:** При установке не следует давить на ЖК-панель, а также применять чрезмерное усилие к любой части монитора, нажимая или упираясь в нее. Это может привести к деформациям или повреждению монитора.

### Ручки для страховочного тросика

(Момент затяжки: 120–190 Н•см.)

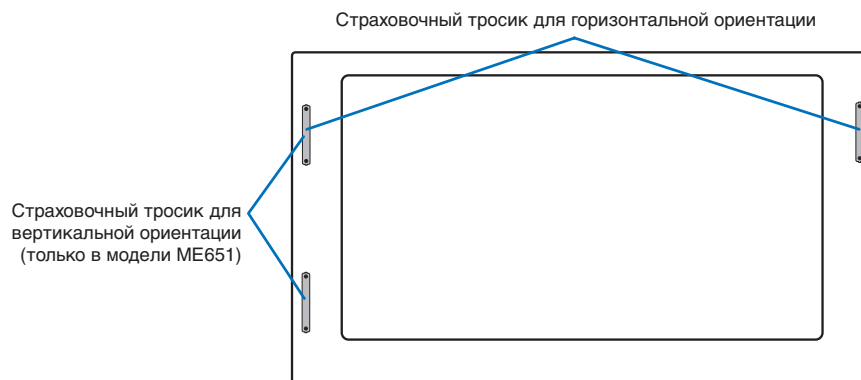

## Место монтажа

**⚠ ПРЕДОСТЕРЕЖЕНИЕ:** См. раздел «ПРЕДОСТЕРЕЖЕНИЕ 8».

**ПРИМЕЧАНИЕ:** Обеспечьте надлежащее проветривание или кондиционирование воздуха вокруг монитора, так, чтобы от дисплея и монтажного устройства правильным образом отводилось тепло.

## Ориентация

- При использовании монитора в вертикальном положении, монитор следует поворачивать против часовой стрелки таким образом, чтобы правая сторона двигалась вверх, а левая сторона — вниз. Ненадлежащая вентиляция может сократить срок службы монитора.

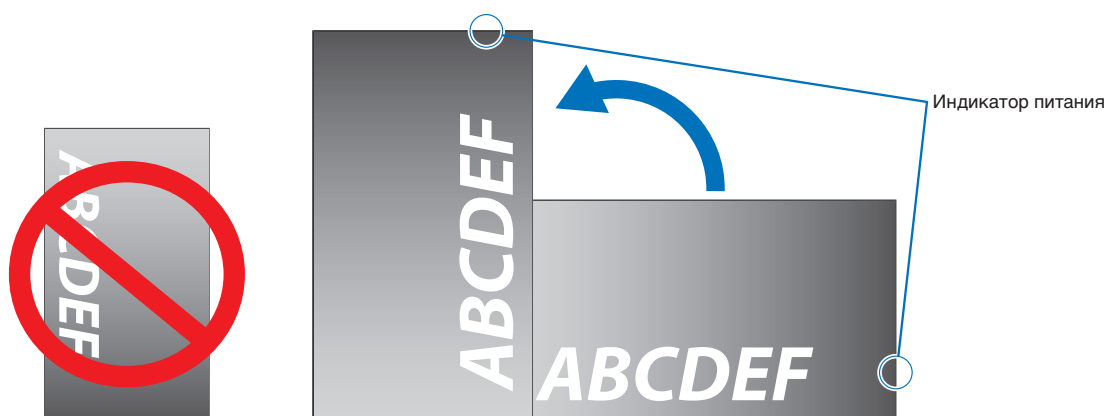

**⚠ ПРЕДОСТЕРЕЖЕНИЕ:** См. раздел «ПРЕДОСТЕРЕЖЕНИЕ 8».



## Требования к вентиляции

При установке в замкнутом пространстве или в углублении оставьте свободное пространство между монитором и окружающими предметами для обеспечения отвода тепла, как показано ниже.

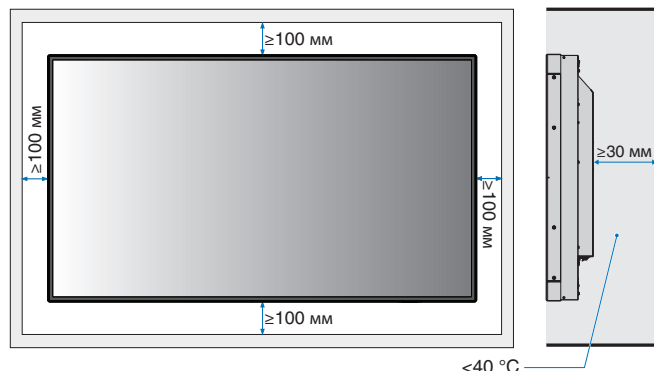

**ПРИМЕЧАНИЕ:**

- Обеспечьте надлежащую вентиляцию или кондиционирование воздуха вокруг монитора, чтобы от дисплея и монтажного устройства правильно отводилось тепло, особенно при использовании мониторов в режиме нескольких экранов.

- Этот монитор оснащен внутренними датчиками температуры.

Если монитор перегревается, появляется предупреждение. Если появляется предупреждение, прекратите эксплуатацию, отключите питание и дайте монитору остыть.

Если монитор используется в замкнутом пространстве, или если ЖК-панель покрыта защитным экраном, а температура выше нормальной температуры эксплуатации, задайте параметру вентилятора значение [ВКЛ] в меню [УПР-Е ВЕНТИЛЯТОРОМ] экранного меню (см. [стр. 86](#)).

## Установка на потолок

**⚠ ПРЕДОСТЕРЕЖЕНИЕ:** См. раздел «[ПРЕДОСТЕРЕЖЕНИЕ 8](#)» и «[ПРЕДОСТЕРЕЖЕНИЕ 9](#)».

## Крепление кронштейнов

Монитор разработан для использования с монтажной системой VESA. Будьте внимательны и избегайте опрокидывания монитора при креплении кронштейнов.

Монтажный интерфейс VESA M6 (ME431/ME501/ME551), M8 (ME651)

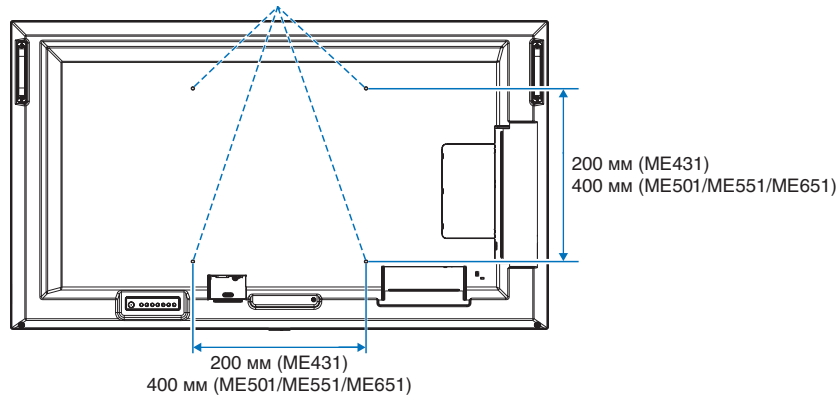

Кронштейны можно прикрепить к монитору, когда он повернут вниз лицевой стороной. Чтобы избежать царапин ЖК-панели, перед размещением монитора на столе экраном вниз на стол необходимо положить мягкую ткань, например полотенце, чья площадь будет превышать площадь экрана монитора. Убедитесь, что на столе отсутствуют предметы, которые могут повредить монитор.

Несовместимые и не одобренные компанией NEC кронштейны должны соответствовать стандарту VESA «Монтажный интерфейс плоского дисплея» (FDMI).

**ПРИМЕЧАНИЕ:** Перед установкой разместите монитор лицевой стороной вниз на ровной поверхности, которая больше экрана монитора. Используйте прочный стол, который может легко выдержать вес монитора.

## Использование адаптера для настенного монтажа (только для ME431)

Если монтажное приспособление загромождает вентиляционные отверстия, используйте адаптеры из комплекта для настенного монтажа (диаметром 14 мм) и винты. Если винты адаптера слишком длинные, вставьте шайбу, чтобы сократить глубину. Шайба не входит в комплект.

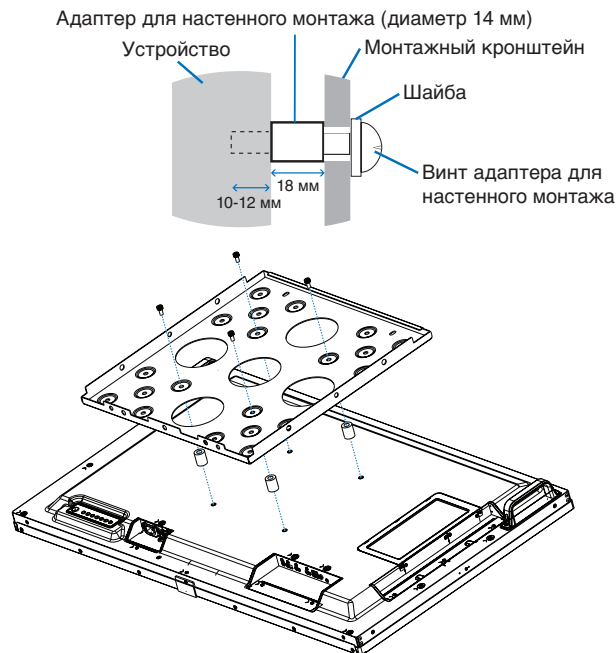

**ПРИМЕЧАНИЕ:** Изображенные монтажные принадлежности могут быть недоступны в некоторых странах.

## Установка и снятие дополнительной настольной подставки

**⚠ ПРЕДОСТЕРЕЖЕНИЕ:** См. раздел «ПРЕДОСТЕРЕЖЕНИЕ 8».

**⚠ ПРЕДУПРЕЖДЕНИЕ:** См. раздел «ПРЕДУПРЕЖДЕНИЕ 5».

Чтобы установить подставку, следуйте инструкциям, прилагаемым к подставке или монтажному оборудованию. Используйте только устройства, рекомендованные производителем.

- ПРИМЕЧАНИЕ:**
- Для ME431 используйте ST-43M. Для ME501 и ME551 используйте ST-401 или ST-43M. Для ME651 используйте ST-65M.
  - Для ST-401 и ST-43M используйте ТОЛЬКО те винты, которые входят в комплект дополнительной настольной подставки.  
Для ST-65M используйте ТОЛЬКО винты и опоры, которые входят в комплект дополнительной настольной подставки. Установите подставку так, чтобы длинная сторона ножки смотрела вперед.
  - При использовании настольной подставки монитор можно использовать только в горизонтальной ориентации.

ME431	ST-43M (винты входят в комплект поставки)
ME501 ME551	ST-401 или ST-43M (винты входят в комплект поставки)
ME651	ST-65M (барашковые винты, винты и держатели подставки входят в комплект поставки)

### ME651

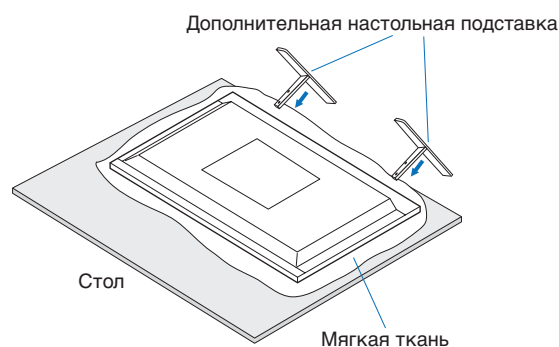
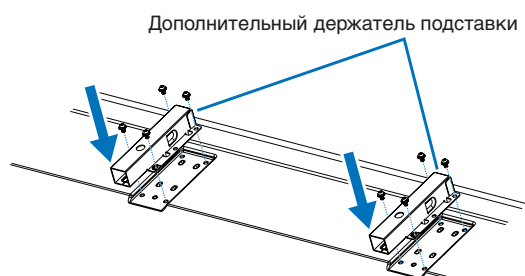

### ME431/ME501/ME551

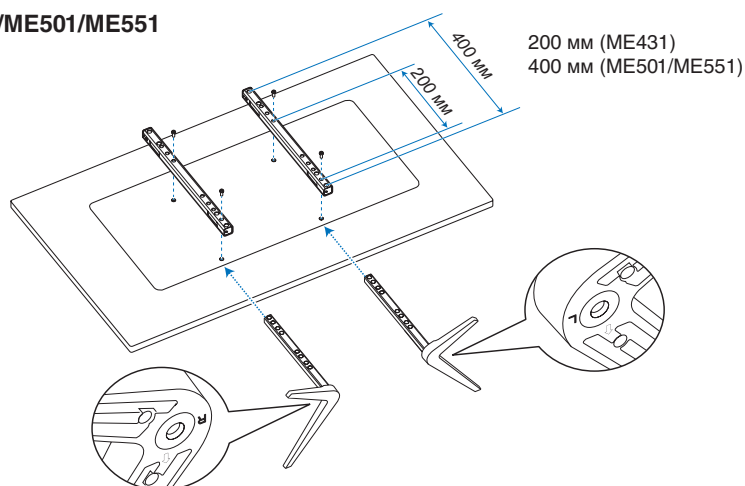

## Регулировка высоты (ME551)

1. Линии на штанге подставки служат как ориентир для регулировки высоты (**рис. 1**). Отрегулируйте трубку в соответствии с линиями.

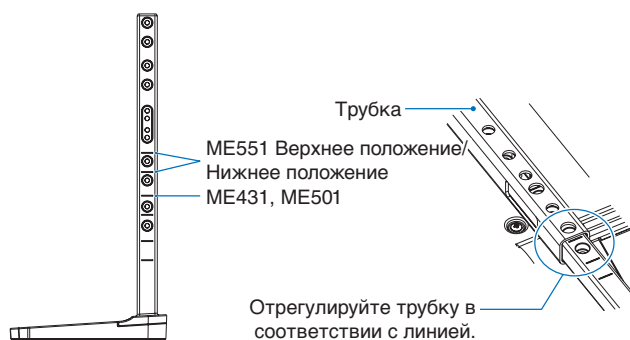

**Рис. 1**

2. Установите штангу подставки и трубку, используя прилагаемые винты. Используйте два отверстия под винты на трубке (**рис. 2**).

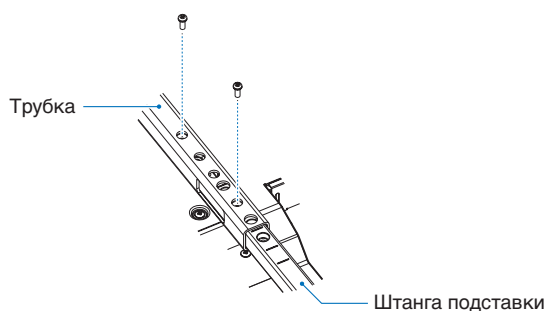

**Рис. 2**

**⚠ ПРЕДУПРЕЖДЕНИЕ:** См. раздел «ПРЕДУПРЕЖДЕНИЕ 5».

# Названия КОМПОНЕНТОВ И ИХ функции

Эта глава включает:

- ⇒ «Панель управления» на стр. 21
- ⇒ «Панель разъемов» на стр. 22
- ⇒ «Беспроводной пульт дистанционного управления» на стр. 24



# Панель управления

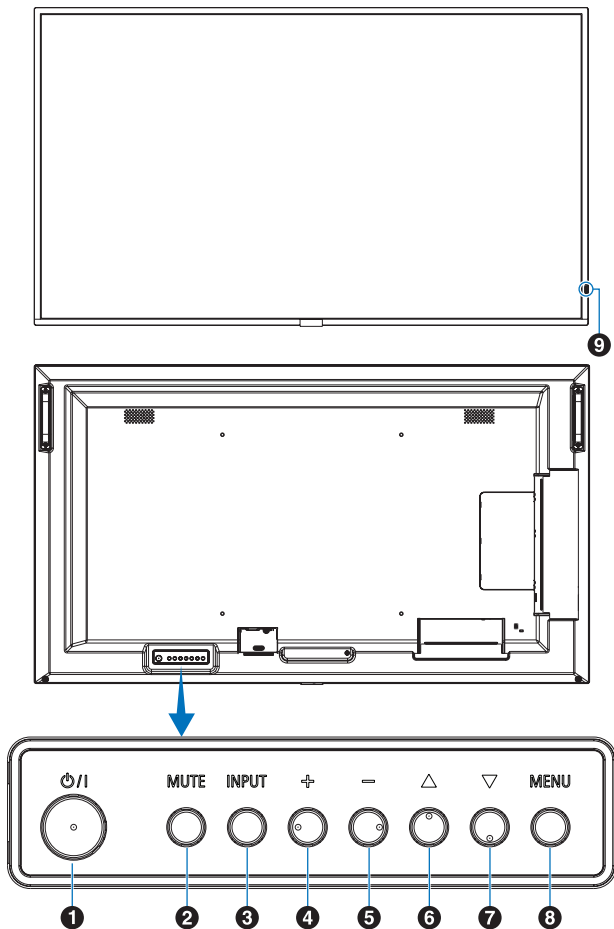

## 1 Кнопка $\text{I/O}$ (кнопка питания)

Переключение состояний Вкл. / Режим ожидания.  
См. [стр. 34](#).

## 2 Кнопка ОТКЛЮЧЕНИЕ ЗВУКА

Позволяет включать/отключать звук.

## 3 Кнопка ВХОД/НАСТРОЙКА

ВХОД: циклическое переключение между доступными входами, когда экранное меню закрыто.

[DisplayPort], [HDMI1], [HDMI2], [Media Player], [OPTION]\*<sup>1</sup>, [COMPUTE MODULE]\*<sup>2</sup>. Это доступные входы, отображаемые с заданными изготовителем наименованиями.

НАСТРОЙКА: выступает в качестве кнопки настройки при осуществлении выбора в открытом меню OSD.

\*<sup>1</sup>: Эта функция зависит от используемой дополнительной панели.

\*<sup>2</sup>: Этот вход доступен, если установлена дополнительная интерфейсная плата вычислительного модуля Raspberry Pi и вычислительный модуль Raspberry Pi. См. [стр. 73](#).

## 4 Кнопка + (кнопка «плюс»)

Увеличение выходного уровня звука, когда экранное меню закрыто.

Служит для перемещения выделенной области вправо при навигации по экранному меню.

Выступает в качестве кнопки «плюс» для увеличения значения настройки в экранном меню после ее выбора при помощи кнопки ВВОД/НАСТРОЙКА.

## 5 Кнопка - (кнопка «минус»)

Уменьшение выходного уровня звука, когда экранное меню закрыто.

Служит для перемещения выделенной области влево при навигации по экранному меню.

Выступает в качестве кнопки «минус» для уменьшения значения настройки в экранном меню после ее выбора при помощи кнопки ВВОД/НАСТРОЙКА.

## 6 Кнопка $\Delta$ (кнопка «вверх»)

Открытие экранного меню, когда оно закрыто.

Кнопка «вверх» для перемещения выделенной области вверх, для выбора настраиваемых параметров в экранном меню.

## 7 Кнопка $\nabla$ (кнопка «вниз»)

Открытие экранного меню, когда оно закрыто.

Кнопка «вниз» для перемещения выделенной области вниз, для выбора настраиваемых параметров в экранном меню.

## 8 Кнопка МЕНЮ/ВЫХОД

Открытие экранного меню, когда оно закрыто.

Выполняет функцию возврата в экранном меню для перехода к предыдущему меню.

В основном меню действует как кнопка ВЫХОД и закрывает экранное меню.

## 9 Датчик дистанционного управления и индикатор питания

Получает сигнала с пульта дистанционного управления (при использовании беспроводного дистанционного управления). См. [стр. 35](#).

Когда ЖК-монитор работает, индикатор горит синим\*<sup>1</sup>.

Если включена функция [ИНФОРМАЦИЯ О РАСПИСАНИИ], поочередно мигает зеленый и желтый индикатор\*<sup>1</sup>.

При неисправности элемента монитора индикатор мигает красным или красным и синим одновременно.

См. таблицу режимов включения и отключения питания в разделе [стр. 34](#).

\*<sup>1</sup>: Если в меню [ИНДИКАТОР ПИТАНИЯ] выбрано [ВЫКЛ.], индикатор не горит, когда монитор работает. См. [стр. 90](#).

# Панель разъемов

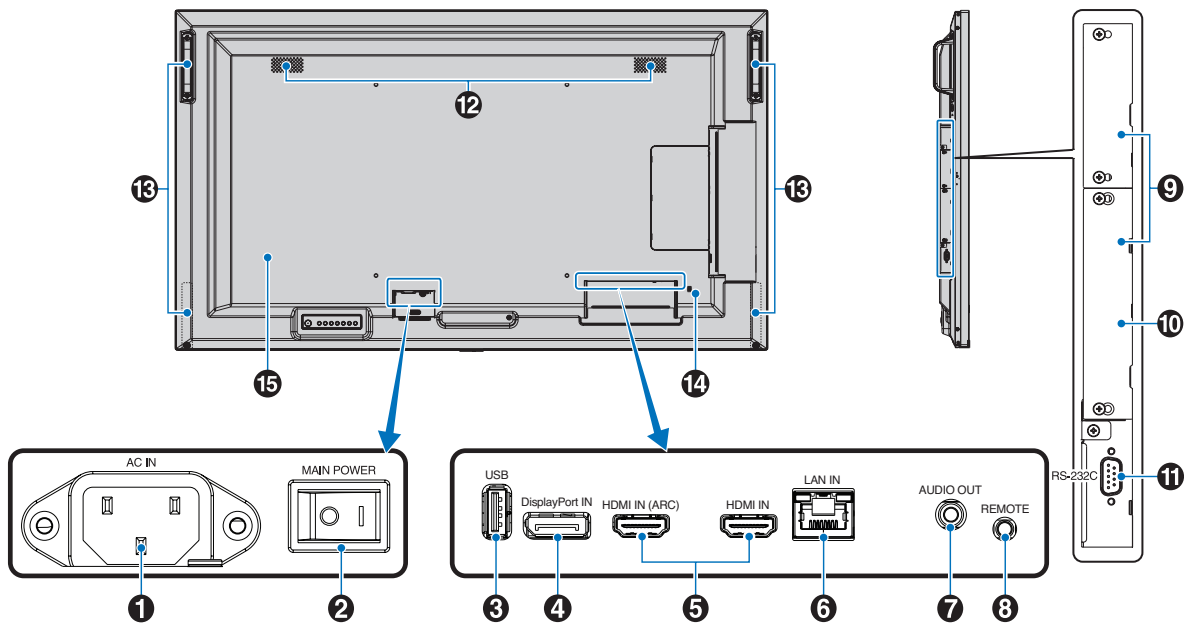

## 1 Разъем переменного тока

Служит для подключения шнура питания, входящего в комплект изделия.

## 2 Главный выключатель питания

Выключатель питания служит для включения и выключения питания от сети.

## 3 Порт USB

Устройство считывания USB-накопителя для использования с медиапроигрывателем.

Подача питания для USB-устройств.

Информацию о USB-портах см. в разделе «Подключение USB-устройства» на стр. 32.

## 4 Вход DisplayPort

Вход сигналов DisplayPort.

## 5 HDMI IN (HDMI1 (ARC)/HDMI2)

Вход сигналов HDMI.

**ПРИМЕЧАНИЕ:**

- Терминал HDMI1 также поддерживает функцию ARC (реверсивный аудиоканал) для аудиовыхода.
- ARC передает звук с монитора на аудио оборудование с помощью разъема HDMI1 ARC.
- Используйте прилагаемый кабель HDMI с поддержкой ARC. Звук с монитора будет транслироваться через аудио оборудование.
- Для управления аудио оборудованием можно использовать прилагаемый пульт дистанционного управления.

## 6 Входной порт LAN (RJ-45)

Служит для подключения к LAN, для управления и контроля монитора по сети. См. стр. 53.

## 7 ВЫХОД АУДИОСИГНАЛА

Вывод аудиосигнала из DisplayPort и HDMI на внешнее устройство (стереоприемник, усилитель и т. д.).

**ПРИМЕЧАНИЕ:** Данный разъем не поддерживает вход наушников.

## 8 ДИСТАНЦИОННЫЙ БЛОК

Используйте дополнительный комплект управления, подсоединив его к монитору.

**ПРИМЕЧАНИЕ:** Не используйте этот разъем без соответствующих указаний.

## 9 Гнездо для дополнительной панели

Гнездо для установки Intel® Smart Display Module (Intel® SDM).

**ПРИМЕЧАНИЕ:** Перечень совместимых дополнительных панелей можно получить у поставщика.

## 10 Гнездо вычислительного модуля Raspberry Pi

Гнездо для монтажа интерфейсной платы вычислительного модуля Raspberry Pi и самого модуля Raspberry Pi. См. стр. 73.

**⚠ ПРЕДУПРЕЖДЕНИЕ:** Монтаж должен выполняться квалифицированным техником. Не пытайтесь установить интерфейсную плату вычислительного модуля Raspberry Pi и модуль Raspberry Pi самостоятельно.

**11 Вход RS-232C (9-штыревой D-Sub)**

Подключите вход RS-232C от внешнего оборудования, например ПК, для управления функциями RS-232C. См. [стр. 52](#).

**12 Встроенный динамик**

**13 Ручка**

Две для ME431, ME501 и ME551.  
Четыре для ME651.

**14 Слот безопасности**

Слот защитной блокировки, совместимый с кабелями/оборудованием безопасности Kensington.

**ПРИМЕЧАНИЕ:** Информацию об оборудовании см. на сайте компании Kensington.

**15 Ярлык**

# Беспроводной пульт дистанционного управления

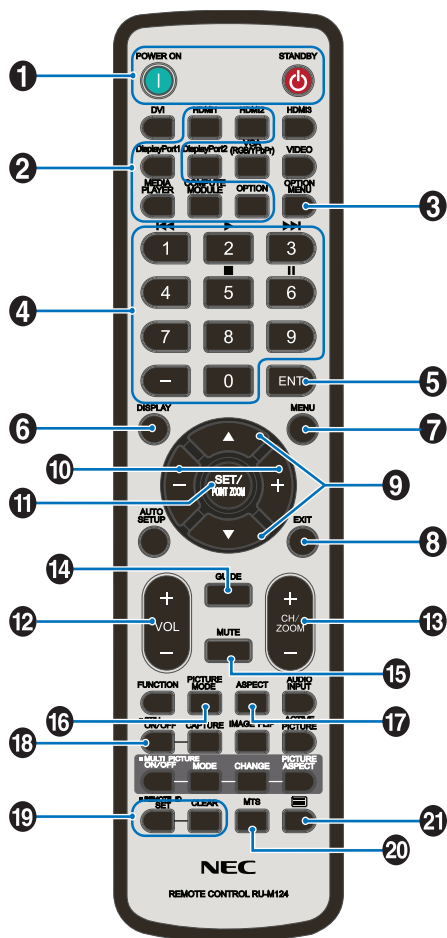

**ПРИМЕЧАНИЕ:** Кнопки без объяснения не используются с этой моделью монитора.

## 1 Кнопки ВКЛ. ПИТАНИЕ и ОЖИДАНИЕ

Кнопка ВКЛ. ПИТАНИЕ позволяет выйти из режима низкого энергопотребления.

Кнопка ОЖИДАНИЕ переводит монитор в режим низкого энергопотребления. См. [стр. 34](#).

## 2 Кнопка ВХОД

Переключение между доступными входами. См. [стр. 31](#).

Это доступные входы, представленные заданными изготовителем наименованиями.

## 3 Кнопка МЕНЮ ОПЦИЙ

Используется, если установлена дополнительная панель. См. [стр. 22](#).

Функция зависит от используемой дополнительной панели.

## 4 КЛАВИАТУРА

Нажмите кнопки для установки и смены пароля, смены канала и удаленной идентификации (REMOTE ID). См. [стр. 50](#).

Некоторые кнопки используются для функций СЕС (Consumer Electronics Control, управление потребительской электроникой) и для проигрывателя («Использование меню медиапроигрывателя» на [стр. 40](#)).

## 5 Кнопка ENT

Используется для выбора в настройках медиапроигрывателя. См. [стр. 40](#).

Некоторые кнопки используются для функций СЕС (контроль потребительской электроники).

## 6 Кнопка ДИСПЛЕЙ

Показывает/скрывает информационное экранное меню. См. [стр. 38](#).

Разблокирует кнопки дистанционного управления, если они были заблокированы в пункте [НАСТР. БЛОК.] меню [ЗАЩИТА]. Чтобы разблокировать дистанционное управление, нажмите и удерживайте кнопку ДИСПЛЕЙ дольше пяти секунд. См. [стр. 48](#).

## 7 Кнопка МЕНЮ

Открывает или закрывает экранное меню. См. [стр. 38](#).

## 8 Кнопка ВЫХОД

Выполняет функцию возврата в экранном меню для перехода к предыдущему меню.

В основном меню действует как кнопка ВЫХОД и закрывает экранное меню.

## 9 Кнопка ▲/▼ (кнопка «вверх/вниз»)

Служит в качестве кнопок навигации по экранному меню и меню медиапроигрывателя для перемещения выделенной области вверх или вниз.

## 10 Кнопка -/+ (кнопка «минус/плюс»)

Служит в качестве кнопок навигации по экранному меню и меню медиапроигрывателя для перемещения выделенной области влево или вправо.

Увеличение или уменьшение уровня выбранной настройки экранного меню.

## 11 Кнопка НАСТРОЙКА/ЗУМ ТОЧКИ

НАСТРОЙКА: эта кнопка выполняет функцию выбора, когда открыто экранное меню.

## 12 Кнопка ГРОМК. +/-

Увеличивает или уменьшает уровень выходного аудиосигнала.

### 13 Кнопка КАНАЛ/ЗУМ +/-\*

Используется, если установлена дополнительная панель. Функция зависит от используемой дополнительной панели.

### 14 Кнопка РУКОВОДСТВО

Используется, если установлена дополнительная панель. Функция зависит от используемой дополнительной панели.

### 15 Кнопка ОТКЛЮЧЕНИЕ ЗВУКА

Отключение звука для аудио- и видеовыхода монитора. Нажмите повторно, чтобы включить звук для аудио- и видеовыхода монитора. См. стр. «НАСТР. ОТКЛ. ЗВУКА» на стр. 90 для получения подробной информации.

### 16 Кнопка РЕЖИМ ИЗОБРАЖЕНИЯ

Выполняет циклическое переключение режимов [NATIVE] (СТАНДАРТ), [RETAIL] (РОЗНИЦА), [CONFERENCING] (КОНФЕРЕНЦИЯ), [HIGHBRIGHT], [TRANSPORTATION] (ТРАНСПОРТИРОВКА) и [CUSTOM] (ПОЛЬЗОВАТЕЛЬСКИЙ). См. стр. 36.

### 17 Кнопка ФОРМАТ

Циклически переключает соотношения сторон изображения: [ПОЛНОЭК.], [ШИРОК.], [1 : 1], [МАСШТ.] и [ОБЫЧН.]. См. стр. 37.

**ПРИМЕЧАНИЕ:** [Media Player] недоступен.

### 18 Кнопка СТОП-КАДР

Кнопка ВКЛ./ВЫКЛ.: включает/выключает меню неподвижного изображения.

### 19 Кнопка УДАЛЕННЫЙ ИДЕНТ.

Активирует функцию УДАЛЕННЫЙ ИДЕНТ. См. стр. 50.

### 20 Кнопка MTS

Используется, если установлена дополнительная панель. Функция зависит от используемой дополнительной панели.

### 21 Кнопка \*

Активирует кодированные субтитры, только для входа ВИДЕО.

\*: при использовании дополнительной панели функция зависит от используемой дополнительной панели. Дополнительные сведения см. в руководстве пользователя дополнительной панели.

## Эта глава включает:

- ⇒ «Принципиальная электрическая схема» на стр. 27
- ⇒ «Подключение к персональному компьютеру» на стр. 28
- ⇒ «Подключение к компьютеру с HDMI» на стр. 28
- ⇒ «Подключение компьютера к DisplayPort» на стр. 28
- ⇒ «Подключение к медиаустройству через HDMI» на стр. 28
- ⇒ «Подключение к аудиооборудованию с использованием функции ARC» на стр. 29
- ⇒ «HDMI-CEC (управление потребительской электроникой)» на стр. 29
- ⇒ «Команда HDMI-CEC» на стр. 30
- ⇒ «Внутренние видеоисточники» на стр. 31
- ⇒ «Медиапроигрыватель» на стр. 31
- ⇒ «Дополнительная панель для монитора» на стр. 31
- ⇒ «Подключение USB-устройства» на стр. 32

## Подключение внешнего оборудования

- ПРИМЕЧАНИЕ:**
- Не подсоединяйте и не отсоединяйте кабели во время включения питания монитора или другого внешнего оборудования, так как это может привести к исчезновению изображения.
  - Не используйте подавляющий (со встроенным резистором) аудиокабель. При использовании аудиокабеля со встроенным резистором громкость звука уменьшается.

### Перед выполнением подключений

- Перед подключением устройства к монитору отключите питание устройства.
- Для получения информации о доступных типах подключения и устройстве, сверьтесь с руководством пользователя устройства.
- Перед подключением и отключением устройства хранения данных USB или microSD-карты памяти рекомендуется отключить питание монитора, чтобы избежать повреждения данных.

# Принципиальная электрическая схема

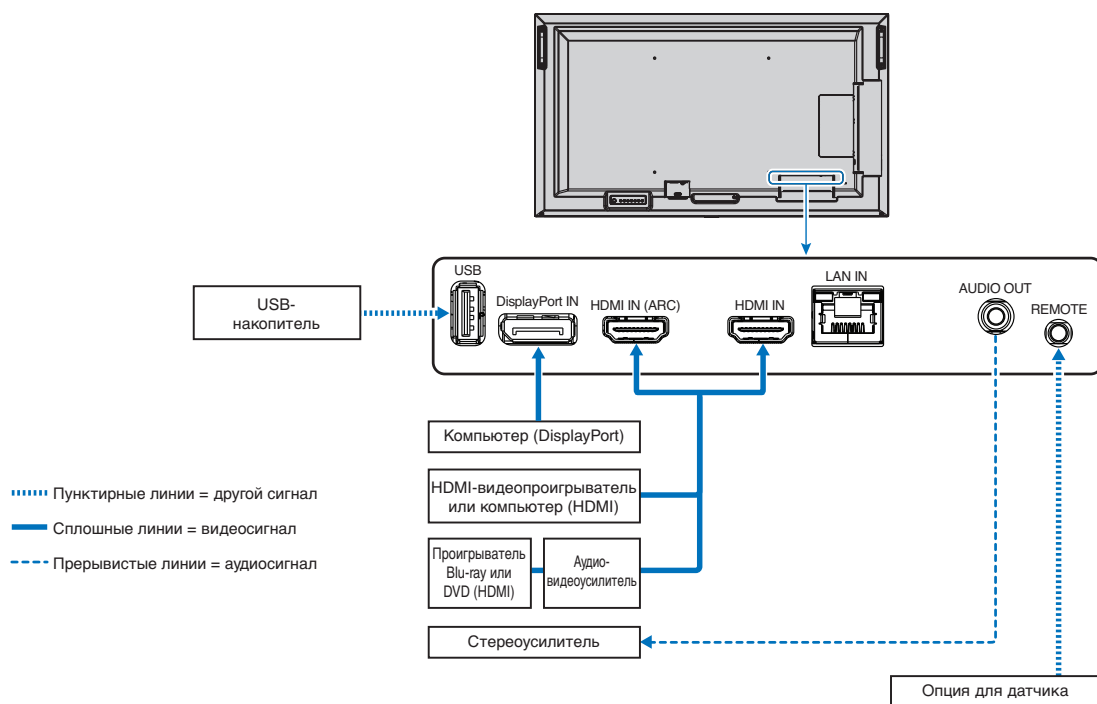

# Подключение к персональному компьютеру

---

## Подключение к компьютеру с HDMI

---

- Используйте HDMI-кабель с логотипом HDMI.
- Для появления сигнала после включения компьютера может потребоваться некоторое время.
- Некоторые видеокарты или драйверы могут отображать изображение неправильно.
- При использовании компьютера с HDMI установите параметр [ПРОСМОТРЕТЬ] в значение [АВТО] или [ВЫКЛ.], так как драйверы дисплея могут быть не полностью совместимы и неправильно выводить изображение. См. [стр. 77](#).
- Для сигнала источника 4K (50 Гц/60 Гц) или HDCP 2.2 или HDR выберите [РЕЖИМ2] в пункте [HDMI] меню [РАСШИРЕННЫЕ]. См. [стр. 77](#).
- Если питание монитора включается после включения подключенного компьютера, то иногда изображение отсутствует. В таком случае выключите компьютер и включите его снова.
- При типе входного сигнала 4K используйте высокоскоростной кабель HDMI.

## Подключение компьютера к DisplayPort

---

- Используйте кабель DisplayPort с логотипом соответствия DisplayPort.
- Для появления сигнала после включения компьютера может потребоваться некоторое время.
- При подключении кабеля DisplayPort к компоненту с адаптером-преобразователем сигнала изображение может не появиться.
- Некоторые кабели DisplayPort оснащены функцией блокировки. При извлечении такого кабеля нажмите верхнюю кнопку для открытия замка.
- Если питание монитора включается после включения подключенного компьютера, то иногда изображение отсутствует. В таком случае выключите компьютер и включите его снова.

## Подключение к медиаустройству через HDMI

---

Выполните подключение с использованием одиночного кабеля HDMI для достижения наивысшего качества изображения и звука от проигрывателей Blu-ray, проигрывателей потокового мультимедиа, игровых приставок. Контент в формате 4K UHD отображается, когда подключенный проигрыватель медиа также поддерживает контент 4K.

Поддерживает кодирование HDCP (система защиты цифрового содержимого, передаваемого по каналам с высокой пропускной способностью), тип управления цифровыми правами, который не допускает незаконное копирование или вещание содержимого высокого разрешения, на дисках Blu-ray, DVD и потоковых медиа.

- ПРИМЕЧАНИЕ:**
- Подключайте кабель HDMI, когда медиапроигрыватель и монитор отключены.
  - Используйте кабель HDMI с логотипом HDMI.
  - Некоторые кабели и устройства HDMI могут неправильно передавать изображение из-за различия спецификаций HDMI.
  - Если не удастся просматривать материал через цифровые входы, это не обязательно означает, что монитор не работает должным образом. При реализации HDCP могут быть случаи, когда определенный контент защищен HDCP и может не отображаться из-за решения/намерения сообщества HDCP (Digital Content Protection, LLC).



## Подключение к аудиооборудованию с использованием функции ARC

---

Когда аудиооборудование соединено с помощью кабеля HDMI с поддержкой ARC с выходом HDMI1 (ARC), через аудиооборудование транслируется звук с монитора.

- Звук, транслируемый через HDMI1 (ARC), не регулируется в экранном меню.
- Если активирована функция ARC, звук во внутренних динамиках монитора отключается.
- Звук, соответствующий экранному изображению, транслируется через аудио оборудование, через выход HDMI1 (ARC). Выход HDMI1 (ARC) не посылает аудиосигнал, который не поддерживается входным разъемом. Сигналы, поддерживаемые каждым входным разъемом, описаны в разделе «Технические характеристики».

## HDMI-CEC (управление потребительской электроникой)

---

HDMI-CEC предоставляет совместимым проигрывателям медиа, подключенным через HDMI, возможность связи и обеспечивает ограниченный контроль между устройством и монитором. Например, при включении проигрывателя Blu-ray вход мгновенно переключается на проигрыватель Blu-ray без использования пульта дистанционного управления. Совместимы не все устройства, и в некоторых случаях производитель медиаустройства может обеспечить совместимость только со своими мониторами и телевизорами. См. «Команда HDMI-CEC» на стр. 30.

Пульт дистанционного управления монитора (если он поддерживается) можно использовать для управления медиаустройством HDMI.

**ПРИМЕЧАНИЕ:** Инструкции в этом разделе касаются настройки режима [CEC] в экранном меню монитора. Эти настройки также можно задать при помощи средств веб-управления монитора. В экранном меню названия и расположение функций такие же, как в средствах веб-управления.

### Включение CEC

1. Подключите совместимое с HDMI-CEC устройство к порту HDMI.

Нажмите кнопку HDMI на пульте дистанционного управления.

2. Нажмите кнопку МЕНЮ, чтобы открыть экранное меню.
3. Откройте пункт [РАСШИРЕННЫЕ], затем пункт [CEC].
4. Выберите для [CEC] [РЕЖИМ1] или [РЕЖИМ2].
5. Выберите [ДА] в пункте [ПОИСК УСТРОЙСТВ].

После завершения поиска отображается порт HDMI с подключенным устройством CEC и с именем устройства.

Если совместимое с HDMI-CEC устройство не найдено, убедитесь, что оно подключено, включено, поддерживает CEC и что CEC включена. В зависимости от производителя функция CEC может называться по-другому. См. руководство к продукту.

6. Нажмите кнопку ВЫХОД на пульте дистанционного управления.

# Команда HDMI-CEC

Подключите совместимое с HDMI-CEC устройство к порту HDMI.

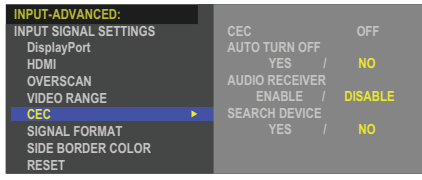
Меню OSD	Наименование команды HDMI-CEC	Пояснение	Параметр
CEC (контроль потребительской электроники)	Управление одним касанием	При включении совместимого с HDMI-CEC устройства монитор, подключенный к устройству по кабелю HDMI, также автоматически включается. После включения монитора [ВХОД] автоматически переключается на [HDMI2]. Если монитор включается после включения совместимых с HDMI-CEC устройств, он меняет [ВХОД] с текущего значения на [HDMI2].	 <p>Чтобы настроить параметры CEC, выполните следующие действия.</p> <p>Нажмите кнопку МЕНЮ, чтобы открыть экранное меню.</p> <p>Используя кнопки ▲▼ + -, перейдите к пунктам [ВХОД], [РАСШИРЕННЫЕ], [CEC], затем нажмите кнопку НАСТРОЙКА/ЗУМ ТОЧКИ для входа в параметры CEC.</p> <p>Используйте кнопки +/-, чтобы выделить [РЕЖИМ1] или [РЕЖИМ2], затем нажмите кнопку НАСТРОЙКА/ЗУМ ТОЧКИ для включения CEC.</p>
	Использование пульта ДУ	Управление монитором с помощью кнопок на пульте ДУ может работать на совместимых с HDMI-CEC устройствах. Например, если включить монитор с помощью беспроводного пульта ДУ и нажать кнопку воспроизведения, совместимое с HDMI-CEC устройство также включится и начнет воспроизведение.	
	Power Status	Подключенные совместимые с HDMI-CEC устройства получают режим монитора, например режим «Ожидание» или режим «Включен».	
	Информация о системе	С помощью этой функции можно получить сведения для подключенного совместимого с HDMI-CEC устройства (версию CEC, физический адрес). Кроме того, эта функция обменивается данными с функцией «Изменение языка». Если язык монитора меняется, язык подключенного совместимого с HDMI-CEC устройства меняется на тот же, что выбран для монитора. Для функции «Изменение языка» необходимо, чтобы подключенное совместимое с HDMI-CEC устройство имело меню на нескольких языках.	
АВТОМ. ВЫКЛЮЧЕНИЕ	Режим ожидания	Если монитор переводится в режим ожидания с помощью беспроводного пульта ДУ, совместимые с HDMI-CEC устройства также одновременно переходят в режим ожидания. Если монитор переходит в режим ожидания во время записи на совместимом с HDMI-CEC устройстве, устройство остается включенным. Дополнительные сведения см. в руководстве пользователя, поставляемом в комплекте с совместимым с HDMI-CEC устройством.	Используйте кнопки ▲▼, чтобы выбрать [АВТОМ. ВЫКЛЮЧЕНИЕ]. Используйте кнопки + -, чтобы выделить [ДА], затем нажмите кнопку НАСТРОЙКА/ЗУМ ТОЧКИ для выбора [ДА].
АУДИО РЕСИВЕР	Настройка звука системы	Подсоедините аудиооборудование с поддержкой ARC к выходу HDMI1 (ARC) с помощью прилагаемого кабеля HDMI с поддержкой ARC. Кнопка «Громкость» на беспроводном пульте ДУ управляет громкостью подключенного к HDMI ARC аудиооборудования. Если эта функция включена, звук на внутреннем динамике монитора автоматически отключается.	Используйте кнопки ▲▼, чтобы выбрать [АУДИО РЕСИВЕР], затем нажмите кнопку НАСТРОЙКА/ЗУМ ТОЧКИ. Используйте кнопки + -, чтобы выделить [ВКЛЮЧИТЬ], затем нажмите кнопку НАСТРОЙКА/ЗУМ ТОЧКИ для выбора [ВКЛЮЧИТЬ].
ПОИСК УСТРОЙСТВ	Перенос имени OSD устройства	Используйте кнопки + -, чтобы выделить [ДА], затем нажмите кнопку НАСТРОЙКА/ЗУМ ТОЧКИ для начала поиска.	Используйте кнопки ▲▼, чтобы выбрать [ПОИСК УСТРОЙСТВ]. Эта функция производит поиск совместимых с CEC устройств на HDMI-подключениях монитора. Если совместимое с HDMI-CEC устройство успешно обнаружено, эта функция получает имя устройства. Имя устройства и HDMI-подключение, на котором оно найдено, выводятся на экран.
	Контроль маршрута	При выборе имени совместимого с HDMI-CEC устройства вход устройства переключается на выбранный вход. После выбора устройства его функциями можно управлять с помощью беспроводного пульта ДУ.	
<p>Данная функция CEC поддерживает функцию отмены. Подключение совместимых с HDMI-CEC устройств см. в главе «Соединения» (см. стр. 26).</p>			

# Внутренние видеоисточники

## Медиапроигрыватель

Внутренний медиапроигрыватель воспроизводит аудио- и видеофайлы, которые хранятся на устройстве хранения данных USB. Инструкции по использованию медиапроигрывателя см. на [стр. 40](#).

## Подключение совместимого устройства хранения данных USB

Отформатируйте устройство хранения данных USB в формате NTFS, FAT32 или FAT16 для его использования в проигрывателе. Сведения о форматировании устройства хранения данных USB см. в руководстве пользователя к компьютеру или в файле справки.

Используйте устройство хранения данных USB с этим монитором в соответствии с рисунком ниже.

Если физический размер USB-устройства хранения данных превышает перечисленные ниже поддерживаемые размеры, используйте удлинительный USB-кабель.

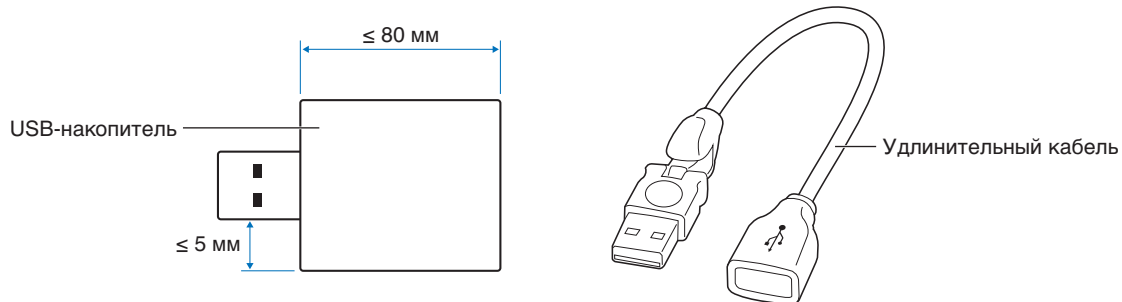

- ПРИМЕЧАНИЕ:**
- Если монитор не распознает подключенное USB-устройство хранения данных, убедитесь, что используется файловая система FAT32 или FAT16.
  - Работа монитора со всеми имеющимися в продаже USB-устройствами хранения данных не гарантируется.
  - Вставьте USB-устройство хранения данных в разъем USB на боковой панели монитора.
  - Медиапроигрыватель не использует другие USB-разъемы монитора (см. [стр. 22](#)).

## Дополнительная панель для монитора

Если в монитор установлена дополнительная панель или интерфейсная панель вычислительного модуля Raspberry Pi или сам модуль Raspberry Pi, то они будут отображаться как доступные в списке в меню [ВХОДЫ] экранного меню. Дополнительные панели и интерфейсная панель вычислительного модуля Raspberry Pi, а также сам модуль Raspberry Pi доступны отдельно и должны быть физически установлены в монитор. В этом документе даны инструкции по использованию монитора без дополнительных опций. Место установки дополнительной панели, интерфейсной панели вычислительного модуля Raspberry Pi и модуля Raspberry Pi указаны на схеме панели разъемов (см. [стр. 22](#)). Полные инструкции по установке и использованию прилагаются к соответствующему устройству или доступны онлайн.

- ПРИМЕЧАНИЕ:**
- Дополнительная интерфейсная плата вычислительного модуля DS1-IF20CE и вычислительный модуль Raspberry Pi доступны отдельно. Свяжитесь с уполномоченным дилером NEC для получения подробной информации. Монтаж должен выполняться квалифицированным техником. Не пытайтесь установить интерфейсную плату вычислительного модуля Raspberry Pi и модуль Raspberry Pi самостоятельно. См. [стр. 73](#).
  - Сведения об имеющихся дополнительных панелях можно получить у поставщика.

# Подключение USB-устройства

---

Устройство считывания USB-накопителя для использования с внутренним медиа-проигрывателем. См. [стр. 40](#).

Порт источника электропитания.

Этот порт служит для обновления прошивки монитора через USB-устройство хранения.

Импортирует или экспортирует настройки монитора через USB-устройство хранения при выборе пункта меню [НАСТРОЙКА КЛОНИРОВАНИЯ].

**⚠ ПРЕДУПРЕЖДЕНИЕ:** См. раздел «[ПРЕДУПРЕЖДЕНИЕ 2](#)».

**ПРИМЕЧАНИЕ:**

- При подключении USB-устройства или кабеля убедитесь в правильности совмещения с разъемом (по форме и ориентации).
- USB-устройство хранения не рекомендуется подключать к включенному монитору. Для предотвращения повреждений монитора и файлов данных на подключенном устройстве главный выключатель питания монитора следует выключать перед подключением устройства.

## Эта глава включает:

- ⇒ «Режимы включения и отключения питания» на стр. 34
- ⇒ «Рабочий диапазон для дистанционного управления» на стр. 35
- ⇒ «Управление питанием» на стр. 35
- ⇒ «Отображение информационного экранного меню» на стр. 36
- ⇒ «Переключение между режимами изображения» на стр. 36
- ⇒ «Настройка соотношения сторон» на стр. 37
- ⇒ «Элементы экранного меню» на стр. 38
- ⇒ «Использование меню медиапроигрывателя» на стр. 40
- ⇒ «Меню медиа-проигрывателя» на стр. 40

# Режимы включения и отключения питания

Нажмите кнопку  на панели управления или кнопку ВКЛЮЧЕНИЕ ПИТАНИЯ на пульте дистанционного управления для включения монитора.

Светодиод питания монитора показывает его текущий статус. Информация об индикаторе питания дана в следующей таблице.

Статус и режимы работы индикатора питания	Условие	Восстановление
Горит синим	Нормальное	<ol style="list-style-type: none"> <li>1. Включите монитор при помощи пульта дистанционного управления или кнопки на мониторе.</li> <li>2. Отправьте входной сигнал AV на монитор.</li> </ol>
Мигает зеленым* <sup>1</sup>	В любом из указанных ниже условий монитор не определяет входной сигнал в течение заданного вами периода времени. <ul style="list-style-type: none"> <li>• Монитор использует дополнительную панель*<sup>2</sup>.</li> <li>• Параметр [АВТ. ИЗМЕНЕНИЕ ВХОДА] задан на любое значение, кроме [НЕ ФУНКЦ].</li> <li>• Параметр [USB-УСИЛИТЕЛЬ] задан на [ВКЛ.].</li> <li>• Для параметра [ЭЛЕКТРОП. ГНЕЗДА] задано [ВКЛ.].</li> <li>• [БЫСТРЫЙ ЗАПУСК] задан как [ВКЛЮЧИТЬ].</li> </ul>	
Горит желтым	Монитор не распознает входной сигнал в течение заданного вами периода времени (при наличии входного сигнала сети).	<ol style="list-style-type: none"> <li>1. Включите монитор при помощи пульта дистанционного управления или кнопки на мониторе.</li> <li>2. Отправьте входной сигнал AV на монитор.*<sup>3</sup></li> <li>3. Отсоедините и повторно подключите кабель видеосигнала.</li> </ol>
Мигает желтым	Монитор не распознает входной сигнал в течение заданного вами периода времени (при отсутствии входного сигнала сети).	
Горит красным	Выключите монитор при помощи пульта дистанционного управления или кнопки на мониторе.	Включите монитор при помощи пульта дистанционного управления или кнопки на мониторе.

\*<sup>1</sup>: настройка времени для автоматического режима энергосбережения доступна в меню [НАСТРОЙКИ ЭНЕРГОСБЕРЕЖЕНИЯ] (см. стр. 86).

\*<sup>2</sup>: для параметра [ЭЛЕКТРОП. ГНЕЗДА] задано [ВКЛ.] или [АВТО].

\*<sup>3</sup>: для параметра [РЕЖИМ] задано [ОБЫЧН.] в [НАСТРОЙКИ ПИТАНИЯ].

**ПРИМЕЧАНИЕ:**

- Синий индикатор включения и нормальной работы монитора можно отключить в опциях экранного меню монитора. См. стр. 90.
- Если индикатор мигает красным светом, длинными и короткими вспышками, возможно, произошел сбой. Обратитесь к поставщику.

Выключатель питания монитора должен быть установлен в положение ВКЛ., чтобы монитор можно было включить с помощью кнопки ВКЛЮЧЕНИЕ ПИТАНИЯ пульта дистанционного управления или нажатием кнопки  на панели управления.

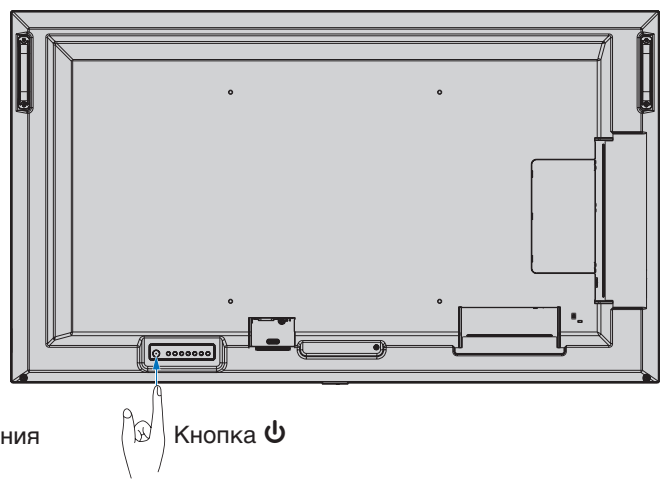
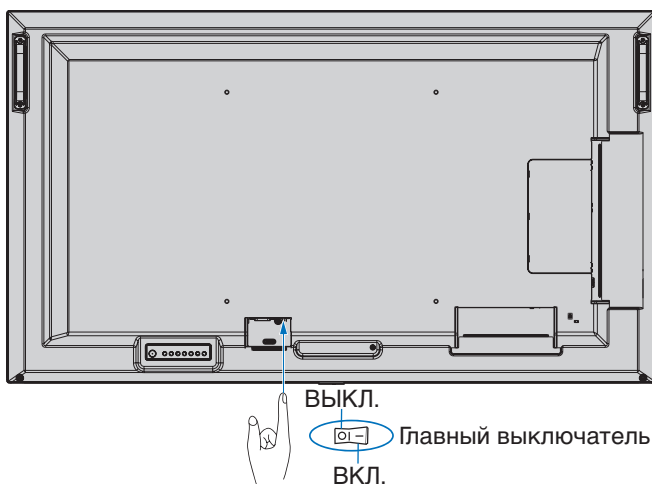

# Рабочий диапазон для дистанционного управления

При нажатии кнопки направьте верхнюю часть пульта дистанционного управления на датчик дистанционного управления на мониторе.

Пульт дистанционного управления следует использовать на расстоянии не более 7 метров от датчика дистанционного управления или, при горизонтальном и вертикальном отклонении в пределах 30°, на расстоянии не более 3,5 метров.

**ПРИМЕЧАНИЕ:** Система дистанционного управления может не работать, если на датчик дистанционного управления падают прямые солнечные лучи или яркий свет, а также если на пути луча находится какой-либо предмет.

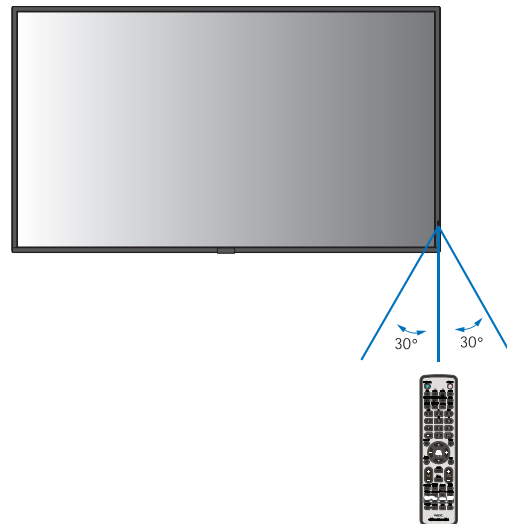

## Использование пульта дистанционного управления

- Воздействие ударной нагрузки запрещено.
- Не допускайте попадания воды на пульт дистанционного управления. Если пульт дистанционного управления намок, немедленно высушите его.
- Не допускайте воздействия тепла и пара.
- Пульт разрешено открывать только для замены батареек.

## Управление питанием

Эта функция уменьшает энергопотребление монитора, когда он не используется.

Если монитор подключен к компьютеру, то его энергопотребление автоматически уменьшается, если клавиатура или мышь не используются в течение промежутка времени, заданного в параметрах управления питанием компьютера. Дополнительные сведения см. в руководстве пользователя вашего компьютера.

Если монитор подключен к источнику аудио/видео, такому как Blu-ray, DVD или потоковый видеопроигрыватель, его энергопотребление автоматически уменьшается после определенного промежутка времени с момента обнаружения монитором отсутствия входного сигнала. Эту функцию можно [ВКЛЮЧИТЬ] или [ОТКЛЮЧИТЬ] в параметре [ЭНЕРГОСБЕРЕЖЕНИЕ] меню [ЗАЩИТА] экранного меню. См. [стр. 86](#).

- ПРИМЕЧАНИЕ:**
- В зависимости от используемого компьютера и платы видеоадаптера данная функция может быть недоступна.
  - После потери видеосигнала монитор автоматически отключается через заданный период времени. Обратитесь к пункту [УСТАНОВКА ВРЕМЕНИ] в разделе [ЭНЕРГОСБЕРЕЖЕНИЕ] [стр. 86](#).
  - Для включения и отключения монитора в заданное время можно настроить графики. См. [стр. 44](#).
  - О функции управления электропитанием см. [ЭНЕРГОСБЕРЕЖЕНИЕ] в [НАСТРОЙКИ ПИТАНИЯ].

## Отображение информационного экранного меню

Информационное экранное меню предоставляет информацию об источнике входного сигнала, размере изображения, IP-адресе, идентификаторе монитора и т. д.

Нажмите кнопку **ДИСПЛЕЙ** на пульте дистанционного управления, чтобы открыть информационное экранное меню.

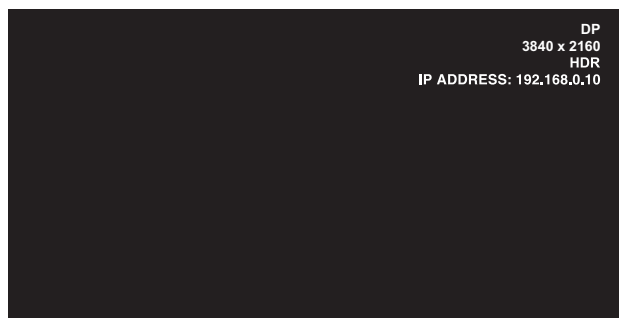

- 1 Название входа
- 2 Информация о входном сигнале
- 3 Информация HDR
- 4 Данные о соединении\*

\* Показывает, когда [ДАННЫЕ О СОЕДИН.] имеют статус [ВКЛ.].  
Зеленый: подключена LAN  
Красный: не подключена LAN

**ПРИМЕЧАНИЕ:** Когда входной сигнал задан как [Media Player], информация экранного меню отображаться не будет.

## Переключение между режимами изображения

Нажмите кнопку **РЕЖИМ ИЗОБРАЖЕНИЯ** на беспроводном пульте дистанционного управления для циклического переключения режимов [NATIVE] (СТАНДАРТ), [RETAIL] (РОЗНИЦА), [CONFERENCING] (КОНФЕРЕНЦИЯ), [HIGHBRIGHT], [TRANSPORTATION] (ТРАНСПОРТИРОВКА) и [CUSTOM] (ПОЛЬЗОВАТЕЛЬСКИЙ).

Режимы изображения настраиваются предварительно при помощи настроек для общего применения. Инструкции по изменению настроек режима изображения см. в разделе «Использование режимов изображений» на стр. 45.



# Настройка соотношения сторон

Нажмите кнопку ФОРМАТ на пульте дистанционного управления, чтобы переключиться между опциями, доступными для текущего входного сигнала.

**ПРИМЕЧАНИЕ:** [Media Player] недоступен.

[ПОЛНОЭК.] → [ШИРОК.] → [1:1] → [МАСШТ.] → [ОБЫЧН.]



Соотношение сторон изображения	Вид без изменений*2	Рекомендуемый выбор для соотношения сторон*2	Описание
4 : 3		[ОБЫЧН.]	Отображение с исходным соотношением сторон.
Сжатие		[ПОЛНОЭК.]	Изображение на весь экран.
Буквенное поле		[ШИРОК.]	Сигнал «конверт» с соотношением сторон 16 : 9, растянутый на весь экран.

\*2: серые зоны обозначают неиспользуемые части экрана.

[1 : 1]: отображение в формате 1 на 1 пиксель.

[МАСШТ.]

- Функция масштабирования увеличивает размер изображения, что растягивает изображение по активной области экрана. Части изображения, находящиеся за пределами активного экрана, не отображаются.

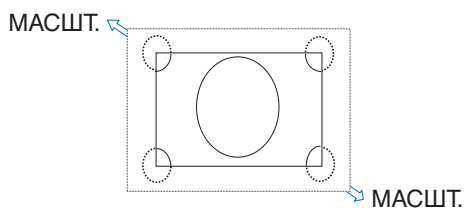

# Элементы экранного меню

**ПРИМЕЧАНИЕ:** В зависимости от модели или дополнительного оборудования некоторые функции могут быть недоступны.

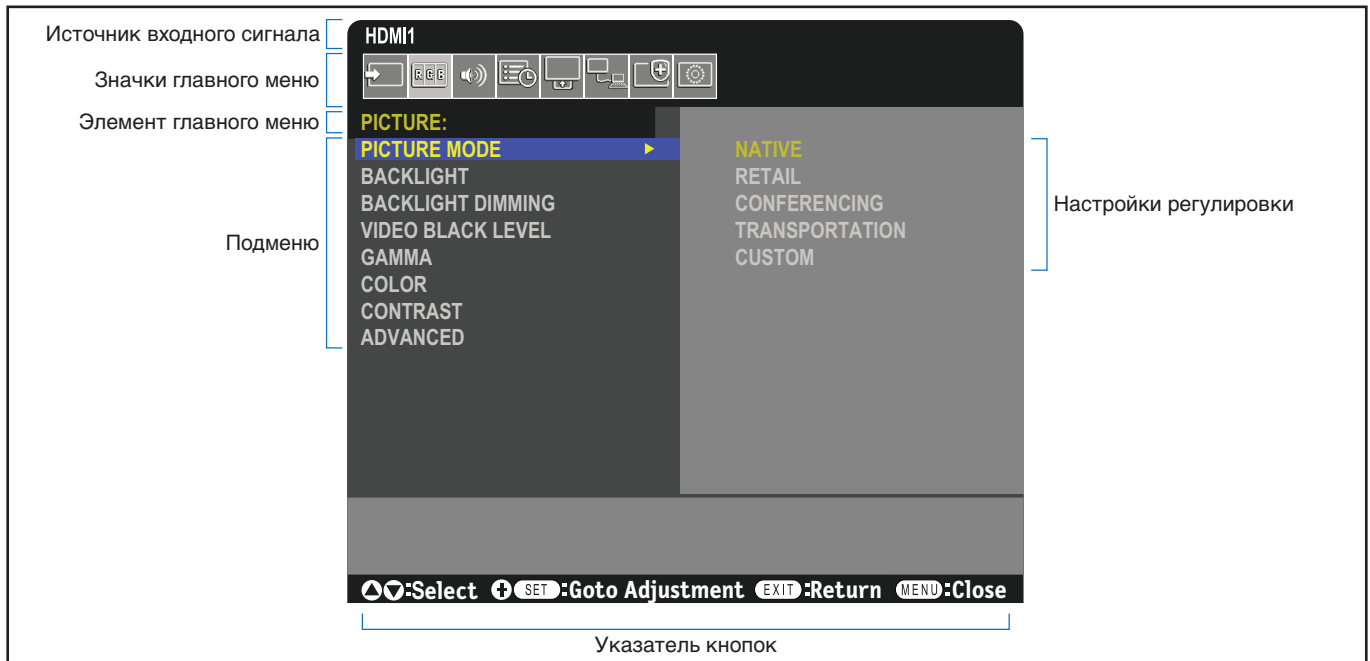

Нажмите ▲ или ▼ для перехода в подменю.

Нажмите кнопку НАСТРОЙКА/ЗУМ ТОЧКИ для выбора параметра.

Нажмите кнопку ▲ или ▼, + или -, чтобы выбрать функцию или параметр для настройки.

Чтобы открыть или закрыть экранное меню, нажмите МЕНЮ или ВЫХОД. Кнопка ВЫХОД в экранном меню выполняет функцию кнопки возврата назад.

Пульт дистанционного управления

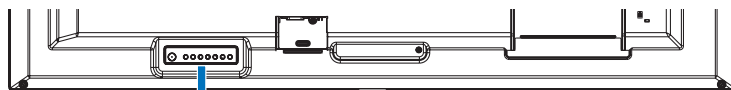
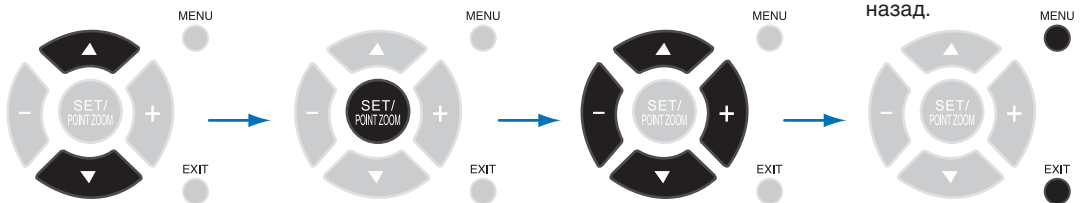

Панель управления

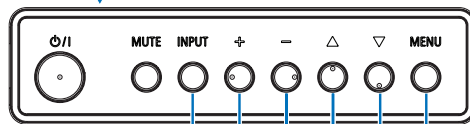

Нажмите ВХОД для выбора параметра. Чтобы открыть или закрыть экранное меню, нажмите МЕНЮ.

Нажмите кнопку + или -, ▲ или ▼, чтобы выбрать функцию или параметр для настройки.

Ниже кратко описано расположение элементов в каждом пункте меню. Таблицу с указанием всех опций см. в разделе «Список элементов управления экранного меню» на стр. 75.



**ВХОД:** выбор настроек, связанных с источником входного сигнала. Настройка медиапроигрывателя.



**ИЗОБРАЖЕНИЕ:** выбор одного из стандартных режимов изображения, ручная регулировка настройки цвета, настройка соотношения сторон и другие настройки, связанные с изображением.



**ЗВУК:** настройка громкости, баланса, эквалайзера, выбор настроек, связанных со звуком.



**ГРАФИК:** создание расписания включения/отключения питания и настройка таймера отключения.



**ГНЕЗДО:** выбор настроек, связанных с дополнительной панелью, если она установлена.



**СЕТЬ:** настройка сетевой информации, параметров безопасности и т. д.



**ЗАЩИТА:** выбор опций, связанных с защитой оборудования монитора (настройка вентиляторов охлаждения, автоматической экономии питания и задержки включения, предупреждения о возникновении ошибки в мониторе).



**СИСТЕМА:** просмотр сведений о мониторе, задание даты и времени, летнего времени, выбор языков для экранного меню, сброс до заводских настроек.

# Использование меню медиапроигрывателя

Медиапроигрыватель воспроизводит графические, видео- и музыкальные файлы с USB-накопителя, подключенного к USB-порту монитора (см. [стр. 22](#)).

Для открытия меню медиапроигрывателя нажмите кнопку МЕНЮ на пульте Д/У и выберите [Media Player] с помощью [ВЫБОР ВХОДА] в экранном меню.

**ПРИМЕЧАНИЕ:** USB-накопитель, на котором записаны файлы, должен быть подсоединен к порту USB монитора.

## Меню медиа-проигрывателя

Отображает файлы с изображениями, музыкой и видеороликами, записанные на USB-накопителе.

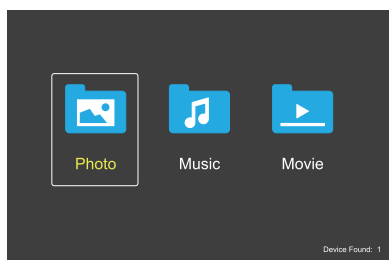

Выберите тип файла для воспроизведения: кино, музыка или фото.

## Выбор файлов для воспроизведения

- Воспроизведение файла.  
Выберите файл кнопками ▲, ▼, ←, → на пульте дистанционного управления, затем нажмите кнопку ►.
- Воспроизведение нескольких файлов
  1. Выберите файл кнопками ▲, ▼, ←, → на пульте дистанционного управления.
  2. Нажимайте кнопку НАСТРОЙКА/ЗУМ ТОЧКИ, чтобы поставить флажок рядом с каждым файлом.
  3. Это сохранит файлы виде списка воспроизведения на USB-накопитель.





**ПРИМЕЧАНИЕ:**

- Файлы воспроизводятся в отсортированном порядке.
- Имена файлов должны содержать только буквенно-цифровые символы.

## Кнопки управления



- Нажмите кнопку НАСТРОЙКА/ЗУМ ТОЧКИ во время воспроизведения файла, чтобы вывести на экран меню управления.
- Нажимайте кнопки ←, →, чтобы выбрать пункт меню управления, затем нажмите кнопку НАСТРОЙКА/ЗУМ ТОЧКИ.
- Нажмите ВЫХОД или кнопку ▼ на пульте Д/У, чтобы закрыть меню управления.

## Работа слайд-шоу

- Выберите файлы с помощью кнопок ▲, ▼, ←, → и нажмите кнопку ►, чтобы запустить слайд-шоу. Нажмите кнопку || еще раз, чтобы поставить слайд-шоу на паузу.
- Чтобы поставить слайд-шоу на паузу, используя экранное меню управления, выберите . Выберите , чтобы возобновить слайд-шоу.
- Выберите  или нажмите кнопку I◀, чтобы вернуться к предыдущему изображению.
- Выберите  или нажмите кнопку ▶I, чтобы перейти к следующему изображению.
- Выберите  или нажмите кнопку ■, чтобы остановить слайд-шоу.

## Повтор воспроизведения





Для повторного воспроизведения файлов доступны следующие режимы.

-  — без повтора
- Файлы не выбраны.
  - Все файлы в папке воспроизводятся однократно, по порядку.
- Выбран один или несколько файлов.
  - Все отмеченные файлы воспроизводятся однократно, по порядку.
-  — повтор одного файла
- Файлы не выбраны.
  - Воспроизводится файл: текущий файл воспроизводится снова и снова.
  - Нет воспроизведения файлов: выделенный файл в папке воспроизводится снова и снова.
- Выбран один или несколько файлов.
  - Первый файл в списке воспроизводится снова и снова.
-  — повтор всех файлов
- Файлы не выбраны.
  - Все файлы в папке воспроизводятся в режиме повтора, по порядку.
- Выбран один или несколько файлов.
  - Выбранные файлы воспроизводятся в режиме повтора, по порядку.

## Случайное воспроизведение

-  — случайное воспроизведение
- Файлы перемешиваются для повторного воспроизведения в случайном порядке.

## Другие функции

- Выберите  для просмотра списка воспроизведения файлов. Также можно выбирать файлы для воспроизведения из списка.
- Во время воспроизведения файла выберите , чтобы вывести на экран информацию о воспроизводимом файле.
- Выберите  или , чтобы повернуть экранное изображение.

## Функция масштабирования

- Выберите или , чтобы изменить размер изображения.  
8, 4, 2, 1, 1/2, 1/4.
- Выберите для прокрутки увеличенного изображения.

## Управление видеороликами и музыкальными записями

- Выберите файлы с помощью кнопок ▲, ▼, -, + и нажмите кнопку ▶, чтобы начать воспроизведение. Нажмите кнопку ||, чтобы поставить воспроизведение на паузу.
- Чтобы поставить воспроизведение на паузу, используя экранное меню управления, выберите . Выберите , чтобы возобновить воспроизведение.
- Выберите для ускоренной перемотки вперед. **FF2X, FF4X, FF8X, FF16X, FF32X** (звук не воспроизводится).
- Выберите для ускоренной перемотки назад. **FF2X, FF4X, FF8X, FF16X, FF32X** (звук не воспроизводится).
- Выберите или нажмите кнопку ◀◀, чтобы вернуться к предыдущему файлу.
- Выберите или нажмите кнопку ▶▶, чтобы перейти к следующему файлу.
- Выберите или нажмите кнопку ■, чтобы остановить воспроизведение.

## Повтор воспроизведения

Для повторного воспроизведения файлов доступны следующие режимы.

— без повтора

- Файлы не выбраны.  
— Все файлы в папке воспроизводятся однократно, по порядку.
- Выбран один или несколько файлов.  
— Все отмеченные файлы воспроизводятся однократно, по порядку.

— повтор одного файла

- Файлы не выбраны.  
— Воспроизводится файл: текущий файл воспроизводится снова и снова.  
— Нет воспроизведения файлов: выделенный файл в папке воспроизводится снова и снова.
- Выбран один или несколько файлов.  
— Выделен отмеченный файл: подсвеченный файл воспроизводится снова и снова.  
— Выделен неотмеченный файл: первый из списка отмеченных файлов воспроизводится снова и снова.

— повтор всех файлов

- Файлы не выбраны.  
— Все файлы в папке воспроизводятся в режиме повтора, по порядку.
- Выбран один или несколько файлов.  
— Выбранные файлы воспроизводятся в режиме повтора, по порядку.

(только для видео)

- Кольцевое воспроизведение фрагмента видео. Задайте точку начала с помощью , а точку окончания с помощью . Выберите , чтобы остановить бесконечное воспроизведение.

## Случайное воспроизведение

— случайное воспроизведение

- Файлы перемешиваются для повторного воспроизведения в случайном порядке.

## Слайд-шоу



- Продолжительность показа изображения. Короткая: 5 с. Средняя: 10 с. Длинная: 15 с.

## Другие функции

- Выберите для просмотра списка воспроизведения файлов. Также можно выбирать файлы для воспроизведения из списка.
- Во время воспроизведения файла выберите , чтобы вывести на экран информацию о воспроизводимом файле.

- ПРИМЕЧАНИЕ:**
- При отключении питания или выходе из меню медиапроигрывателя выбранный список воспроизведения сбрасывается. При следующем использовании медиапроигрывателя файл списка воспроизведения придется выбрать снова.
  - Чтобы после включения питания автоматически начиналось воспроизведение файлов, выберите контент в меню [медиапроигрыватель] > [НАСТРОЙКИ ВХОДНОГО СИГНАЛА] (см. [стр. 77](#)).
  - Используйте только USB-накопители большой емкости. Другие типы USB-устройств не поддерживаются.
  - Поддержка всех USB-накопителей большой емкости, имеющих на рынке, не гарантируется.
  - Не используйте концентратор USB.
  - Не используйте USB-накопители с несколькими разделами.
  - Поддерживается разъем USB Type A (пост. ток 5 В, макс. 2 А). Для USB-устройств более 2 А используйте внешний адаптер питания пер. тока.
  - NTFS является рекомендуемой файловой системой для USB-накопителей большой емкости.
  - При подсоединении монитора к компьютеру с USB-устройством с форматированием FAT16 или FAT32 может появиться запрос на сканирование USB-устройства. В случае появления такого запроса выполните сканирование USB-устройства.

## Формат данных для USB

<b>Поддерживаемая файловая система</b>	FAT16/32, NTFS		
<b>Максимальная вложенность папок</b>	9		
<b>Макс. кол-во фотографий</b>	997		
Режим ФОТО			
<b>Расширение файлов</b>	<b>Формат данных</b>	<b>Мин. Разрешение (HxV) изображения</b>	<b>Макс. Разрешение (HxV) изображения</b>
JPEG, JPG, JPE	Baseline Sequential DCT	75x75 пикс.	15 360x8640 пикс.
Режим МУЗЫКА			
<b>Расширение файлов</b>	<b>Формат данных</b>	<b>Макс. Скорость передачи данных</b>	<b>Макс. кол-во каналов</b>
MP3	MPEG1/2 Layer3 (MP3)	320 кбит/с	2кан
Режим КИНО			
<b>Формат контейнера</b>	<b>Поддерживаемые видеокодеки</b>		<b>Поддерживаемые аудиокодеки</b>
MPG, MPEG	MPEG1, MPEG2, MPEG4		LPCM, MP3, AAC
TS	MPEG2, H.264, HEVC/H.265		LPCM, MP3, AAC
MP4	MPEG2, MPEG4, H.263, H.264, HEVC/H.265		LPCM, MP3, AAC
WMV	H.264, Windows Media Video 9		WMA 9, WMA 10 Pro
<b>Видеокодек</b>	<b>Макс. скорость передачи данных видео*2</b>	<b>Макс. Разрешение (HxV) видео</b>	
MPEG1	40 Мб/с	1920x1080 при 30 Гц	
MPEG2	40 Мб/с	1920x1080 при 30 Гц	
MPEG4	40 Мб/с	1920x1080 при 30 Гц	
H.263	40 Мб/с	1920x1080 при 30 Гц	
H.264	135 Мб/с	3840x2160 при 60 Гц	
HEVC/H.265	100 Мб/с	3840x2160 при 60 Гц	
H.9, Windows Media Video 9 (WMV3)	40 Мб/с	1920x1080 при 30 Гц	
<b>Аудио-кодек</b>	<b>Макс. скорость передачи данных аудио*2</b>	<b>Макс. кол-во каналов</b>	
LPCM	1,5 Мб/с	5.1 кан*1	
MPEG1/2 Layer3 (MP3)	320 кбит/с	2кан	
AAC	AAC-LC: 576 Кбит/с HE-AAC v1: 288 Кбит/с HE-AAC v2: 144 кбит/с	5.1 кан*1	
Стандарт WMA 9	320 кбит/с	2кан	
WMA 10 Pro M0	192 кбит/с	2кан	
WMA 10 Pro M1	384 кбит/с	5.1 кан*1	
WMA 10 Pro M2	768 кбит/с	5.1 кан*1	

\*1: Воспроизводится с конвертацией в двухканальный

\*2: Может отсутствовать плавность воспроизведения при сочетании макс. скорости воспроизведения данных видео и аудио.

**ПРИМЕЧАНИЕ:** • В некоторых случаях невозможно воспроизвести видеофайл, даже если соблюдены оговоренные выше условия.  
Некорректное воспроизведение файла может быть обусловлено скоростью передачи данных.  
Видеофайлы, созданные с помощью кодека, который не поддерживается дисплеем, не воспроизводятся.

## Эта глава включает:

- ⇒ «Формирование графика питания» на стр. 44
- ⇒ «Использование режимов изображений» на стр. 45
- ⇒ «Настройка безопасности и блокировка инструментов управления монитором» на стр. 46
- ⇒ «Защита паролем» на стр. 46
- ⇒ «Блокировка инструментов управления кнопками» на стр. 48
- ⇒ «Настройка идентификатора дистанционного управления» на стр. 50

# Формирование графика питания

Функция графика позволяет автоматически переводить монитор между режимами включения и ожидания в разное время.

## Программирование графика:

1. Войдите в меню [ГРАФИК].
  - ① Выделите пункт [ИНФОРМАЦИЯ О РАСПИСАНИИ], используя кнопки ▲ и ▼ пульта ДУ.
  - ② Нажмите НАСТРОЙКА/ЗУМ ТОЧКИ или кнопку +, чтобы войти в меню настроек.
  - ③ Выделите нужный номер графика и нажмите кнопку НАСТРОЙКА/ЗУМ ТОЧКИ.
  - ④ Поле рядом с номером станет желтым. Теперь можно запрограммировать график.
2. Используйте кнопку ▼ для выбора пункта [ПИТАНИЕ]. Используйте кнопки + и –, чтобы установить значение [ВКЛ.]

Для настройки графика отключения задайте значение [ВЫКЛ.]

3. Используйте кнопку ▼ для выбора пункта [ВРЕМЯ]. Используйте кнопки + и –, чтобы установить время.
4. Используйте кнопки ▲ и ▼, чтобы выбрать [ВХОД]. Используйте кнопки + и –, чтобы выбрать источник входного сигнала.
5. Используйте кнопку ▼, чтобы выбрать пункт [ДАТА] или [ЕЖЕНЕДЕЛЬНО]. Нажмите кнопку НАСТРОЙКА/ЗУМ ТОЧКИ в меню графика.

Если график следует запускать в определенный день, выберите параметр [ДАТА] и нажмите кнопку НАСТРОЙКА/ЗУМ ТОЧКИ.

Если необходимо настроить график на неделю, выберите пункт [ЕЖЕНЕДЕЛЬНО], используя кнопки ▲ и ▼, затем нажмите кнопку НАСТРОЙКА/ЗУМ ТОЧКИ. Выберите конкретный день и нажмите кнопку НАСТРОЙКА/ЗУМ ТОЧКИ.

6. После программирования графика можно настроить остальные графики. Нажмите кнопку МЕНЮ, чтобы выйти из экранного меню, или кнопку ВЫХОД, чтобы вернуться в предыдущее меню.

**ПРИМЕЧАНИЕ:** • Если графики пересекаются, график с большим номером будет иметь приоритет над графиком с меньшим номером. Например, график № 7 имеет приоритет над графиком № 1.

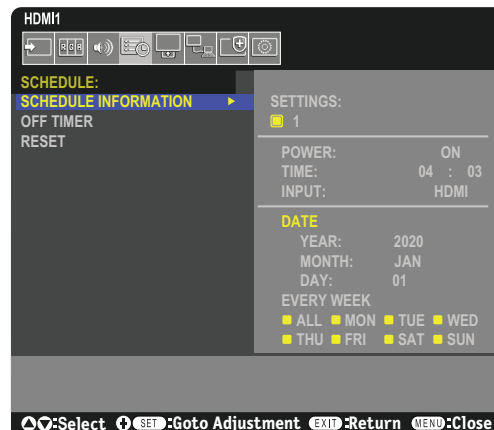



# Использование режимов изображений

Доступно несколько режимов изображений. Эти режимы заранее настроены, как описано в таблице «Типы режимов изображения» ниже.

## Изменение режимов изображений

Нажмите кнопку РЕЖИМ ИЗОБРАЖЕНИЯ на беспроводном пульте ДУ, чтобы переключаться между режимами, либо выберите режим в списке [ИЗОБРАЖЕНИЕ] экранного меню.

Эти режимы изображений доступны в зависимости от выбранного входа.

- Для [DisplayPort], [HDMI1], [HDMI2], [Media Player], [COMPUTE MODULE]\*<sup>1</sup>, [OPTION]

NATIVE → RETAIL → CONFERENCING → HIGHBRIGHT → TRANSPORTATION → CUSTOM  
↑

\*<sup>1</sup>: Этот вход доступен, если установлена дополнительная интерфейсная плата вычислительного модуля Raspberry Pi и вычислительный модуль Raspberry Pi. См. [стр. 73](#).

## Типы режимов изображения

РЕЖИМ ИЗОБРАЖЕНИЯ	НАЗНАЧЕНИЕ
NATIVE (СТАНДАРТ)	Стандартная настройка.
RETAIL (РОЗНИЦА)	Яркие и сочные цвета, идеально подходящие для рекламы и продвижения брендов.
CONFERENCING (КОНФЕРЕНЦИЯ)	Пониженная цветовая температура и оптимизированное естественное восприятие.
HIGHBRIGHT	Максимальная яркость фона с более высокой цветовой температурой для использования при яркой внешней освещенности.
TRANSPORTATION (ТРАНСПОРТИРОВКА)	Максимальная яркость фона с высокой контрастностью для возможности читать текст в любых условиях.
CUSTOM (ПОЛЬЗОВАТЕЛЬСКИЙ)	Настраиваемые параметры.

**ПРИМЕЧАНИЕ:** При изменении настроек пункта [ИЗОБРАЖЕНИЕ] экранного меню изменятся только настройки для текущего входа.

# Настройка безопасности и блокировка инструментов управления монитором

В нормальных условиях монитором можно управлять при помощи пульта ДУ и панели управления монитором. Вы можете предотвратить несанкционированное использование и внесение изменений в настройки монитора при помощи опций безопасности и блокировки настроек.

Функции безопасности и блокировки, описанные в этом разделе, следующие.

- Настройка пароля
- Включение защиты при помощи пароля
- Блокировка кнопок на пульте дистанционного управления
- Блокировка кнопок панели управления монитора

**ПРИМЕЧАНИЕ:** Инструкции в этом разделе описывают блокировку доступа к средствам управления монитора. Другие имеющиеся настройки для данного монитора описаны в соответствующих разделах для этих средств управления:

- «Настройки сети» на стр. 56 для инструментов веб-управления монитором.

## Расположение настроек

Инструкции в данном разделе касаются настройки функций безопасности и блокировки в экранном меню монитора. Эти настройки также можно задать при помощи средств веб-управления монитора. В экранном меню названия и расположение функций такие же, как в средствах веб-управления. См. стр. 55.

Опции меню для настроек безопасности и блокировки находятся в меню [ЗАЩИТА], в экранном меню и в инструментах веб-управления.

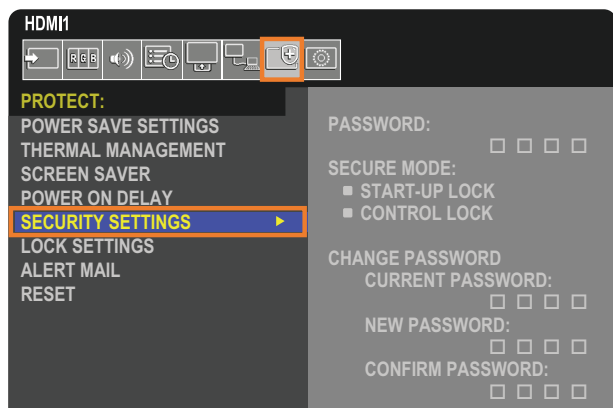

## Защита паролем

При активной защите паролем требуется ввести четырехзначный пароль при включении питания и (или) входе в экранное меню (см. стр. 47). После ввода пароля монитор будет работать нормально. Если не будет выполнено нажатие кнопок в течение 30 секунд, монитор автоматически вернется в БЕЗОПАСНЫЙ РЕЖИМ и ввод пароля потребуется вновь.

**ПРИМЕЧАНИЕ:** При смене пароля запишите его и храните запись в безопасном месте. Если вы забыли пароль, необходимо обратиться в службу технической поддержки для получения восстановительного пароля доступа в экранное меню.

## Настройка пароля для монитора

Этот этап требуется, только если вы захотите сменить пароль.

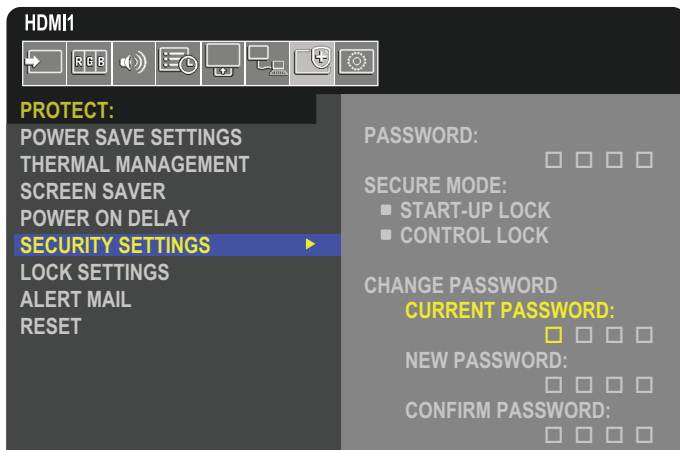

1. При помощи дистанционного управления перейдите в раздел [ЗАЩИТА] → [НАСТРОЙКИ БЕЗОПАСНОСТИ].
2. В разделе [ИЗМЕНИТЬ ПАРОЛЬ] введите пароль в поле [ТЕКУЩИЙ ПАРОЛЬ]. (Пароль по умолчанию: 0 0 0 0.)
3. Введите [НОВЫЙ ПАРОЛЬ], затем введите его еще раз в поле [ПОДТВЕРЖДЕНИЕ ПАРОЛЯ].
4. Новый пароль сразу сохраняется.

## Включение защиты при помощи пароля

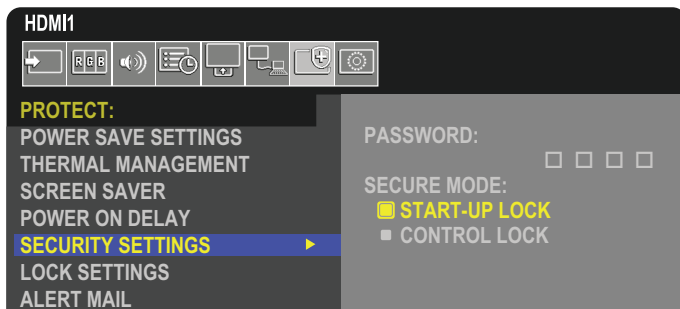

1. При помощи дистанционного управления перейдите в раздел [ЗАЩИТА] → [НАСТРОЙКИ БЕЗОПАСНОСТИ].
2. Введите пароль в поле [ПАРОЛЬ], чтобы получить доступ к настройкам для [БЕЗОПАСНЫЙ РЕЖИМ].
3. Выберите тип [БЕЗОПАСНЫЙ РЕЖИМ], который вы хотите использовать.
  - **[БЛОКИРОВКА ЗАПУСКА]** — пароль требуется при включении монитора главным выключателем.  
При выборе этой опции пароль требуется только при включении при помощи главного выключателя или после отказа питания. Эта опция не запрашивает пароль при использовании кнопок ВКЛЮЧЕНИЯ ПИТАНИЯ и РЕЖИМА ОЖИДАНИЯ на пульте дистанционного управления или кнопки  на панели управления монитором.
  - **[КОНТРОЛЬН. БЛОК-КА]** — пароль требуется для использования любых кнопок пульта дистанционного управления или кнопок на мониторе.

## Блокировка инструментов управления кнопками

Блокируется реакция на нажатие кнопок на пульте ДУ или панели управления. При блокировке инструментов управления кнопками некоторые кнопки оставить разблокированными, для изменения настроек пользователями. Для блокировки и разблокировки инструментов управления кнопками не требуется пароль.

## Блокировка кнопок инфракрасного пульта дистанционного управления

Функция [ИК] в меню [НАСТР. БЛОК.] отключает управление монитором при помощи пульта дистанционного управления. При включении [ИК] не блокируются кнопки на панели управления монитора.

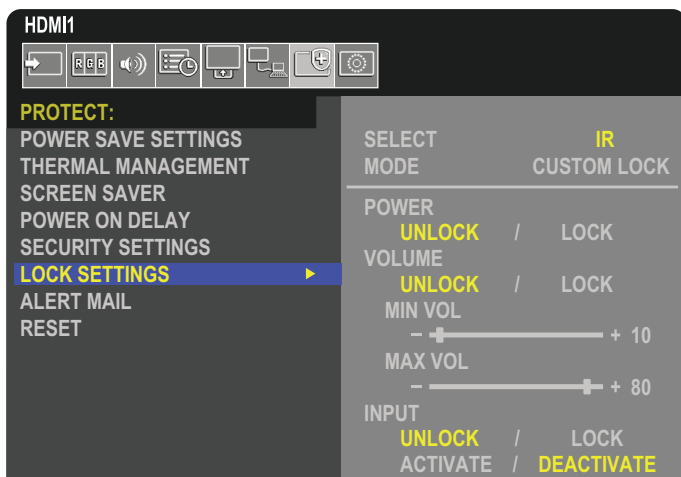

1. При помощи дистанционного управления перейдите в раздел [ЗАЩИТА] → [НАСТР. БЛОК.].
  2. В разделе [ВЫБОР] нажимайте кнопки ▲, ▼, чтобы изменить настройку [ИК].
  3. В разделе [РЕЖИМ] выберите режим блокировки, который вы хотите включить.
    - **[ALL LOCK]** — все кнопки заблокированы.
    - **[CUSTOM LOCK]** — все кнопки дистанционного управления блокируются, за исключением указанных ниже, которые можно отдельно перевести в заблокированное или разблокированное состояние.
      - **[ЭЛЕКТРОП.]** — выберите [РАЗБЛ.], чтобы иметь возможность использовать кнопку , когда пульт ДУ заблокирован. Выберите [БЛОК.], чтобы заблокировать кнопку.
      - **[ГРОМКОСТЬ]** — выберите [РАЗБЛ.], чтобы иметь возможность контролировать громкость кнопками ГРОМК. +, ГРОМК. -, когда пульт ДУ заблокирован. Выберите [БЛОК.], чтобы запретить регулировку громкости.

При включении блокировки громкости громкость монитора сразу меняется на значение МИН. ГРОМК.
      - **[МИН. ГРОМК.]** и **[МАКС. ГРОМК.]** — кнопки громкости разблокированы; уровень громкости можно регулировать только в пределах заданного диапазона [МИН.] и [МАКС.].

[ГРОМКОСТЬ] должна быть [РАЗБЛ.], чтобы эта настройка работала.
    - **[ВХОД]** — выберите [РАЗБЛ.], чтобы разблокировать все кнопки входа. Выберите [БЛОК.], чтобы заблокировать кнопки входа.
4. Для включения всех настроек выберите [АКТИВИР].

## Разблокировка пульта ДУ

- Пульт ДУ — чтобы вернуться к нормальному режиму работы, нажмите и удерживайте кнопку ДИСПЛЕЙ не менее пяти секунд.

## Блокировка кнопок панели управления

Режим [КЛАВИША] в [НАСТР. БЛОК.] дает возможность отключить управление монитором при помощи кнопок на панели управления. При включении [КЛАВИША] не блокируются кнопки дистанционного управления.

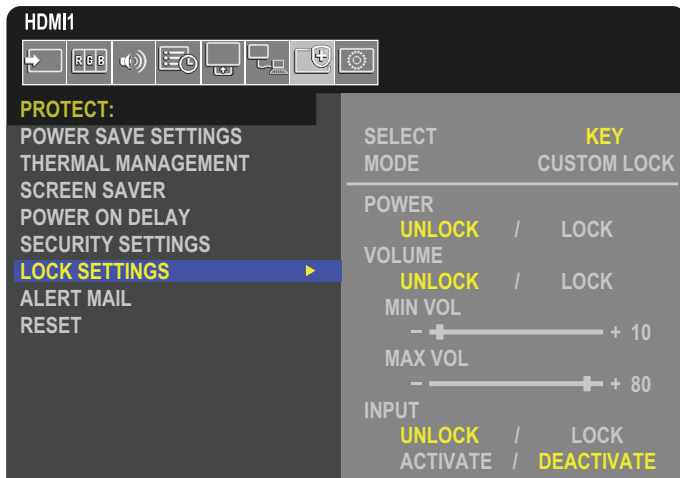

1. При помощи дистанционного управления перейдите в раздел [ЗАЩИТА] → [НАСТР. БЛОК.].
2. В разделе [ВЫБОР] нажимайте кнопки ▲, ▼, чтобы изменить настройку [КЛАВИША].
3. В разделе [РЕЖИМ] выберите режим блокировки, который вы хотите включить.
  - **[ALL LOCK]** — все кнопки заблокированы.
  - **[CUSTOM LOCK]** — все кнопки блокируются, за исключением указанных ниже, для которых можно отдельно задать заблокированное или разблокированное состояние.
    - **[ЭЛЕКТРОП.]** — выберите [РАЗБЛ.], чтобы иметь возможность использовать кнопку ⏻, когда кнопки заблокированы.
    - **[ГРОМКОСТЬ]** — выберите [РАЗБЛ.], чтобы контролировать громкость при помощи + и –, когда кнопки заблокированы. Выберите [БЛОК.], чтобы запретить регулировку громкости.  
При включении блокировки громкости громкость дисплея сразу меняется на значение [МИН. ГРОМК].
    - **[МИН. ГРОМК.]** и **[МАКС. ГРОМК.]** — кнопки громкости [+ ] и [–] разблокированы; уровень громкости можно регулировать только в пределах заданного диапазона [МИН.] и [МАКС.].  
[ГРОМКОСТЬ] должна быть [РАЗБЛ.], чтобы эта настройка работала.
  - **[ВХОД]** — выберите [РАЗБЛ.], чтобы иметь возможность изменить входы при помощи кнопки ВХОД/НАСТРОЙКА.
4. Для включения всех настроек выберите [АКТИВИР].

## Разблокировка панели кнопок монитора

**Кнопки** — для возврата к нормальной работе одновременно нажмите кнопки ▲ и ▼ на панели управления монитора и удерживайте как минимум четыре секунды, чтобы сбросить блокировку клавиш.

**Экранное меню** — чтобы вернуться к нормальной работе, используйте пульт ДУ для перехода [ЗАЩИТА] → [НАСТР. БЛОК.]. В разделе [ВЫБОР] нажимайте кнопки ▲, ▼, чтобы изменить настройку [КЛАВИША]. В разделе [РЕЖИМ] выберите [РАЗБЛ.], а затем [АКТИВИР].

## Блокировка кнопок инфракрасного пульта дистанционного управления и кнопок панели управления

На экранном меню выберите [ЗАЩИТА] → [НАСТР. БЛОК.] → [SELECT] → [КЛАВИША И ИК].

Дополнительные сведения о следующей процедуре настройки, кнопках, для которых включается блокировка, и разблокировке см. в разделах «Блокировка кнопок инфракрасного пульта дистанционного управления» и «Блокировка кнопок панели управления».

# Настройка идентификатора дистанционного управления

Для управления 100 отдельными мониторами MultiSync в режиме ИДЕНТИФИКАТОРА ДИСТАНЦИОННОГО УПРАВЛЕНИЯ используется дистанционное управление. ИДЕНТИФИКАТОР ДИСТАНЦИОННОГО УПРАВЛЕНИЯ при совместном использовании с идентификатором монитора позволяет управлять до 100 отдельными мониторами MultiSync. Например, если много мониторов используется в одной зоне, пульт дистанционного управления в нормальном режиме будет посылать сигналы на все мониторы одновременно (см. **рис. 1**). В режиме ИДЕНТИФИКАТОР ДИСТАНЦИОННОГО УПРАВЛЕНИЯ будет задействован один монитор в группе (см. **рис. 2**).

## Настройка идентификатора дистанционного управления

Удерживая кнопку НАСТРОЙКА ИД ПУЛЬТА ДУ на пульте ДУ, используйте клавиатуру, чтобы ввести номер монитора (1–100), которые требуется контролировать дистанционно. Затем пульт ДУ можно использовать для управления монитором, который имеет этот номер.

При выборе 0 или в нормальном режиме пульта ДУ будут контролироваться все мониторы.

## Для установки или сброса режима дистанционного управления

Режим идентификации — чтобы войти в режим идентификации, нажмите кнопку НАСТРОЙКА ИД ПУЛЬТА ДУ и удерживайте ее в течение 2 секунд.

Обычный режим – чтобы вернуться в обычный режим, нажмите кнопку «REMOTE ID CLEAR» и удерживайте ее в течение 2 секунд.

- ПРИМЕЧАНИЕ:**
- Чтобы эта функция работала правильно, монитору необходимо присвоить уникальный идентификатор. Номер монитора можно присвоить в экранном меню СИСТЕМА. См. [стр. 89](#).
  - Направьте пульт ДУ к дистанционному датчику нужного монитора и нажмите кнопку НАСТРОЙКА ИД ПУЛЬТА ДУ. Номер монитора показывается на экране, когда ваш пульт ДУ находится в режиме идентификатора.

## Использование пульта ДУ для управления всеми мониторами в пределах досягаемости

1. На пульте ДУ, нажав и удерживая кнопку НАСТРОЙКА ИД ПУЛЬТА ДУ, введите с помощью клавиатуры значение «0» для параметра ИД ПУЛЬТА ДУ.
2. Теперь все мониторы в диапазоне пульта ДУ будут реагировать на нажатие кнопок клавиатуры.

**ПРИМЕЧАНИЕ:** Если для параметра ИД ПУЛЬТА ДУ установлено значение «0», то при нажатии кнопки НАСТРОЙКА ИД ПУЛЬТА ДУ на экране отобразятся идентификаторы всех мониторов в диапазоне сигнала пульта ДУ. Таким образом можно легко узнать идентификатор монитора, если требуется управлять одним монитором, как описано ниже.

## Для управления монитором, который имеет присвоенный ему номер, используйте пульт ДУ.

1. Задайте [НОМЕР МОНИТОРА] (см. [стр. 89](#)). Для [НОМЕРА МОНИТОРА] можно использовать числа от 1 до 100.  
[НОМЕР МОНИТОРА] позволяет управлять этим монитором при помощи пульта ДУ без влияния на другие мониторы.
2. На пульте ДУ, нажав и удерживая кнопку НАСТРОЙКА ИД ПУЛЬТА ДУ, введите с помощью клавиатуры значение «1–100» для параметра ИД ПУЛЬТА ДУ. Номер ДУ должен соответствовать номеру контролируемого монитора.
3. Направьте пульт ДУ к дистанционному датчику нужного монитора и нажмите кнопку НАСТРОЙКА ИД ПУЛЬТА ДУ. Номер монитора отображается красным цветом на мониторе.

Если для параметра ИД ПУЛЬТА ДУ установлено значение «0», то идентификаторы всех мониторов в диапазоне будут выделены красным цветом.

Если номер монитора отображается белым цветом на мониторе, то номер монитора и номер пульта ДУ будут разными.

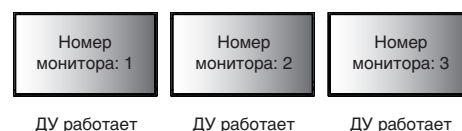

**Рис. 1**  
Пульт ДУ в нормальном режиме или задан номер пульта ДУ 0

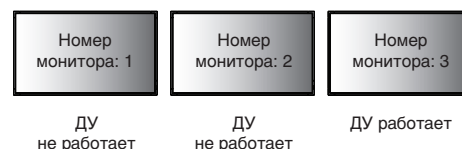

**Рис. 2**  
Задан номер пульта ДУ 3

Для этой функции требуется пульт дистанционного управления.

## Эта глава включает:

- ⇒ «Контроль монитора через RS-232C» на стр. 52
- ⇒ «Управление монитором по локальной сети» на стр. 53
- ⇒ «HTTP браузер» на стр. 54
- ⇒ «Команды» на стр. 60
- ⇒ «История воспроизведения» на стр. 61

## Подключение внешнего устройства

Для подключения внешнего устройства для контроля монитора имеется два варианта.

- Разъем RS-232C.  
Подключение внешнего устройства к разъему RS-232C монитора при помощи кабеля RS-232C.
- Порт LAN.  
Подключение сети к порту LAN монитора при помощи кабеля LAN (категория RJ45 5 или выше).

# Контроль монитора через RS-232C

Этим монитором можно управлять с помощью компьютера с портом RS-232C (обратного типа).

**ПРИМЕЧАНИЕ:** При использовании этой функции следует задать в меню [ВНЕШНЕЕ УПРАВЛЕНИЕ] [РАЗЪЕМ УПРАВЛЕНИЯ] [RS-232C] (см. [стр. 89](#)).

Функции, которыми можно управлять с помощью компьютера:

- Включение или режим ожидания
- Переключение между входными сигналами
- Отключение звука ВКЛ. или ВЫКЛ.

## Подключение

Монитор + компьютер.

- Перед подключением компьютера к монитору отключите основное питание монитора.
- Сначала включите подключенный компьютер, затем основное питание монитора.

Если компьютер и монитор включаются в обратном порядке, COM-порт может не работать.

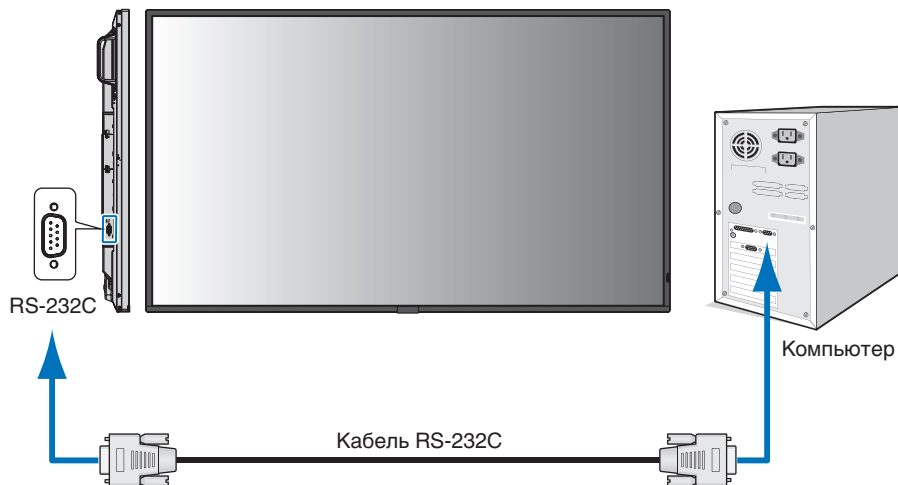

- ПРИМЕЧАНИЕ:**
- Если на компьютере установлен только 25-штыревой последовательный порт, необходимо использовать соответствующий адаптер. Более подробную информацию вы можете получить, обратившись к поставщику.
  - Схему выводов см. в разделе 2 «Вход/выход RS-232C», [стр. 53](#).

Для управления монитором при помощи команд, отправляемых с компьютера, подключенного по кабелю RS-232C, используйте управляющую команду. Инструкции по команде управления можно найти в файле External\_control.pdf. См. [стр. 73](#).

В этом мониторе используются строки RXD, TXD и GND для управления RS-232C.

Для интерфейса управления RS-232C необходимо использовать кабель противоположного типа («нуль-модемный» кабель) (не входит в комплект).



## НАЗНАЧЕНИЕ ВЫВОДОВ

Вход/выход RS-232C

Номер штыря	Имя
1	NC
2	RXD
3	TXD
4	NC
5	GND
6	NC
7	NC
8	NC
9	NC

9-штыревой разъем D-Sub (на мониторе)

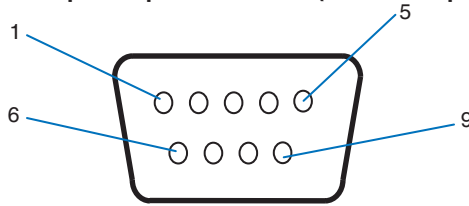

В этом мониторе используются строки RXD, TXD и GND для управления RS-232C.

## Управление монитором по локальной сети

### Соединение с сетью

Использование кабеля LAN позволяет определить настройки сети и настройки почтовых уведомлений с помощью функций HTTP-сервера.

**ПРИМЕЧАНИЕ:** При использовании этой функции в пункте [ВНЕШНЕЕ УПРАВЛЕНИЕ] для параметра [РАЗЪЕМ УПРАВЛЕНИЯ] должно быть задано [ЛОКАЛЬНАЯ СЕТЬ] (см. [стр. 89](#)).

Для использования LAN-соединения необходимо присвоение IP-адреса (см. [стр. 85](#)). Монитор автоматически получит IP-адрес при подключении к DHCP-сети.

### Пример LAN-соединения

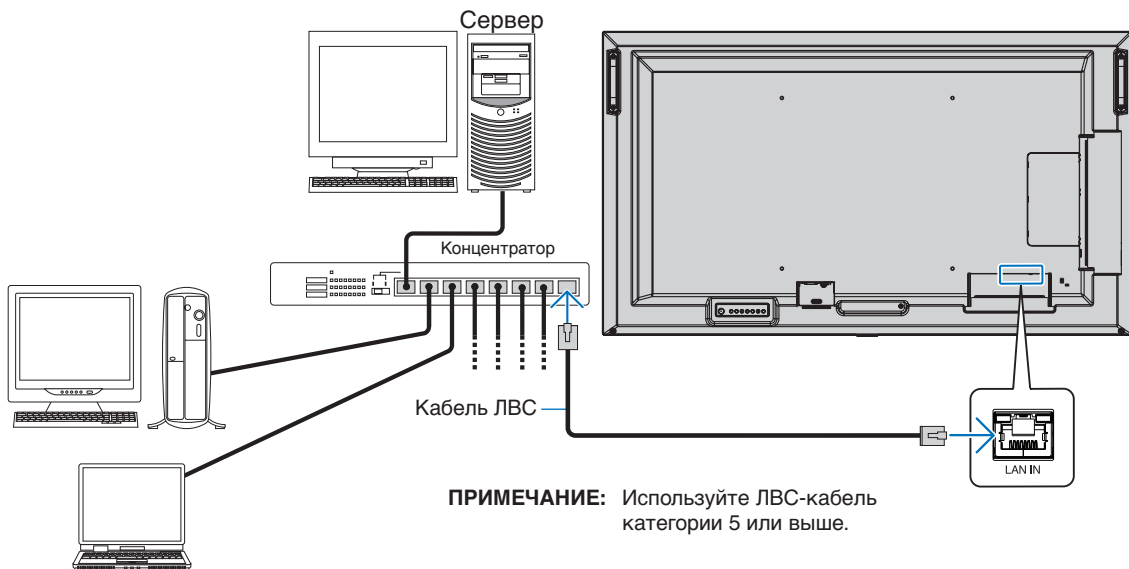

# HTTP браузер

---

## Обзор

Соединение монитора с сетью позволяет удаленно управлять монитором с компьютера, подключенного к той же сети.

Это устройство использует JavaScript и файлы cookie, поэтому браузер должен поддерживать данные функции. См. файлы справки веб-браузера для изменения настроек для использования JavaScript и Cookies.

Для доступа к HTTP-серверу запустите веб-браузер на компьютере, подключенном к той же сети, что и монитор, и введите следующую ссылку в адресную строку:

## Настройка сети

`http://< IP-адрес монитора>/index.html`

- ПРИМЕЧАНИЕ:**
- IP-адрес по умолчанию присваивается монитору автоматически.
  - Рекомендуется использовать ПО NaViSet Administrator для управления мониторами по сети. Его можно загрузить с сайта NEC Display (см. [стр. 73](#)).
  - Если в веб-браузере не появляется экран НАСТРОЙКА СЕТИ МОНИТОРА, нажмите клавиши Ctrl+F5 для обновления браузера (или очистите кэш-память).
  - Если монитор медленно реагирует на команды или нажатия кнопок в браузере либо общая скорость операций недопустимо низкая, это, возможно, связано с сетевым трафиком или настройками сети. В таком случае проконсультируйтесь с системным администратором.
  - Монитор может не давать отклика, если нажимать кнопки, изображенные в браузере, слишком быстро. В таком случае сделайте паузу и повторите. Если вы все еще не получаете ответ, выключите монитор, а затем вновь включите его.

## Подготовка перед использованием

Перед тем как приступить к работе с браузером, подсоедините монитор к сети с помощью имеющегося в продаже сетевого кабеля.

Работа с использованием прокси-сервера может быть невозможна, это зависит от типа прокси-сервера и способа настройки. Хотя тип прокси-сервера также может иметь значение, возможно, что уже установленные элементы не будут отображаться, в зависимости от эффективности кэш-памяти, и данные, определяемые из браузера, могут не отображаться в процессе работы. Рекомендуется использовать прокси-сервер, только если этого требует сетевое окружение.

## Управление адресом для работы в браузере

Название хоста может использоваться в следующих случаях (в соответствии с IP-адресом монитора).

Сетевой администратор должен зарегистрировать имя узла в системе доменных имен (DNS). Доступ к сетевым настройкам монитора можно получить с помощью данного зарегистрированного имени узла, используя совместимый браузер.

Если имя узла указано в файле HOSTS на используемом компьютере, можно получить доступ к сетевым настройкам монитора с помощью данного имени узла, используя совместимый браузер.

Пример 1. Если имя хоста для монитора было определено как `pd.nec.co.jp`, доступ к настройкам сети осуществляется при указании `http://pd.nec.co.jp/index.html` в качестве адреса или записи в столбце URL.

Пример 2. Если IP-адрес монитора `192.168.73.1`, доступ к настройкам почтовых уведомлений осуществляется указанием `http://192.168.73.1/index.html` в качестве адреса или записи в столбце URL.

## Алгоритм работы

Перейдите по следующему адресу, чтобы показать домашнюю страницу.

`http://< IP-адрес монитора>/index.html`

Щелкните каждую ссылку в левом столбце под домашней страницей.

## Настройки экранного меню в веб-инструментах управления монитором

Выберите одну из ссылок на левой стороне для изменения настроек, доступных в экранном меню монитора. Полный список инструментов управления экранного меню см. в [стр. 75](#).

[ВХОД], [ИЗОБРАЖЕНИЕ], [ЗВУК], [ГРАФИК], [ГНЕЗДО], [СЕТЬ], [ЗАЩИТА], [СИСТЕМА]

**NEC**

HOME  
REMOTE CONTROL  
INPUT  
PICTURE  
AUDIO  
SCHEDULE  
SLOT  
PROTECT  
SYSTEM  
NETWORK  
MAIL  
SNMP  
AMX  
CRESTRON  
NAME  
NETWORK SERVICE  
UPDATE FIRMWARE

### PICTURE

PICTURE MODE	<input checked="" type="radio"/> NATIVE	<input type="radio"/> RETAIL	<input type="radio"/> CONFERENCING
	<input type="radio"/> HIGHBRIGHT	<input type="radio"/> TRANSPORTATION	<input type="radio"/> CUSTOM
<input type="button" value="APPLY"/>			

BACKLIGHT	50 (0 - 100)
<input type="button" value="APPLY"/>	

BACKLIGHT DIMMING	<input checked="" type="radio"/> ON	<input type="radio"/> OFF
<input type="button" value="APPLY"/>		

VIDEO BLACK LEVEL	70 (0 - 100)
<input type="button" value="APPLY"/>	

GAMMA	<input checked="" type="radio"/> NATIVE	<input type="radio"/> 2.2	<input type="radio"/> 2.4	<input type="radio"/> S GAMMA
	<input type="radio"/> DICOM SIM.	<input type="radio"/> PROGRAMMABLE1	<input type="radio"/> PROGRAMMABLE2	<input type="radio"/> PROGRAMMABLE3
<input type="button" value="APPLY"/>				

**ПРИМЕЧАНИЕ:** Кнопки веб-инструментов управления работают следующим образом.

[APPLY]: сохранить настройки.

[ОТМЕНА]: вернуться к предыдущим настройкам.

ПРИМЕЧАНИЕ. ОТМЕНА отключается после нажатия APPLY.

[ПЕРЕЗАГРУЗИТЬ]: перезагрузить настройки.

[СБРОС]: восстановление исходных настроек.

## Настройки сети

Нажмите СЕТЬ на левом столбце под домашней страницей.



[HOME](#)  
[REMOTE CONTROL](#)  
[INPUT](#)  
[PICTURE](#)  
[AUDIO](#)  
[SCHEDULE](#)  
[SLOT](#)  
[PROTECT](#)  
[SYSTEM](#)  
  
[NETWORK](#)  
[MAIL](#)  
[SNMP](#)  
[AMX](#)  
[CRESTRON](#)  
[NAME](#)  
[NETWORK SERVICE](#)  
  
[UPDATE FIRMWARE](#)

NETWORK SETTINGS

IP SETTING	<input type="radio"/> AUTO <input checked="" type="radio"/> MANUAL
IP ADDRESS	192 . 168 . 0 . 10
SUBNET MASK	255 . 255 . 255 . 0
DEFAULT GATEWAY	. . .
DNS	<input type="radio"/> AUTO <input checked="" type="radio"/> MANUAL
DNS PRIMARY	. . .
DNS SECONDARY	. . .

APPLY
RESET

НАСТР. IP	Настройте значение АДРЕС IP. АВТО: автоматическое присвоение IP-адреса. РУЧНАЯ: вручную установите IP-адрес подключенного к сети монитора. ПРИМЕЧАНИЕ. При возникновении вопросов обратитесь к сетевому администратору.
АДРЕС IP	Задайте IP-адрес монитора, подключенного к сети, когда для [НАСТР. IP] выбрано [РУЧНАЯ].
ПОДСЕТЕВАЯ МАСКА	Задайте данные маски подсети для монитора, подключенного к сети, когда для [НАСТР. IP] выбрано [РУЧНАЯ].
ШЛЮЗ ПО УМОЛЧАНИЮ	Задайте шлюз по умолчанию для монитора, подключенного к сети, когда для [НАСТР. IP] выбрано [РУЧНАЯ]. ПРИМЕЧАНИЕ. Задайте в виде [0.0.0.0] для удаления настройки.
DNS	Задайте IP-АДРЕС для DNS-сервера. АВТО: подключенный к монитору DNS-сервер автоматически назначит ему IP-адрес. РУЧНАЯ: вручную введите IP-адрес подключенного к монитору DNS-сервера.
ПЕРВИЧНЫЙ DNS	Введите основные настройки DNS-сервера для сети, к которой подключен монитор. ПРИМЕЧАНИЕ. Введите [0.0.0.0] для удаления настройки.
ВТОРИЧНЫЙ DNS	Введите второстепенные настройки DNS-сервера для сети, к которой подключен монитор. ПРИМЕЧАНИЕ. Введите [0.0.0.0] для удаления настройки.

## Настройка почты

Нажмите ПОЧТА на левом столбце под домашней страницей.

После того как параметры почты настроены и включены, монитор, в случае возникновения ошибок или потери входного сигнала, отправляет уведомления по электронной почте. Для работы этой функции монитор должен быть подключен к LAN.

Alert Mail (Почтовое уведомление)	При возникновении ошибок монитор отправит сообщение об ошибке на адрес (-а) электронной почты, указанные в полях «Адрес получателя». См. таблицу «Список сообщений об ошибках» ниже. Примите во внимание, что ситуация, когда входной сигнал не обнаружен, не является ошибкой. Монитор будет отправлять электронное письмо с уведомлением об отсутствии входного сигнала, только если включено «Сообщение о статусе». Установка галочки [ENABLE] (ВКЛЮЧИТЬ) включает функцию предупредительного почтового уведомления. Установка галочки [DISABLE] (ВЫКЛЮЧИТЬ) выключает функцию предупредительного почтового уведомления.
Status Message (Сообщение о статусе)	Этот параметр определяет, необходимо ли рассматривать состояние отсутствия сигнала в качестве условия предупреждения, или нет. При выборе [ENABLE] (ВКЛЮЧИТЬ) предупредительное почтовое сообщение отправляет эл. письма, когда на мониторе отсутствует сигнал или он находится в аварийном состоянии. При выборе [DISABLE] (ВЫКЛЮЧИТЬ) предупредительное почтовое сообщение отправляет эл. письма, когда монитор находится в аварийном состоянии. Оно не отправляет эл. письма, когда на мониторе отсутствует сигнал.
Sender's Address (Адрес отправителя)	Введите адрес отправителя. Можно использовать до 60 буквенно-цифровых и других символов.
SMTP Server (Сервер SMTP)	Введите имя SMTP-сервера, который должен быть соединен с монитором. Можно использовать до 60 буквенно-цифровых символов.
Recipient's Address 1 to 3 (Адрес получателя 1-3)	Введите адрес получателя. Можно использовать до 60 буквенно-цифровых и других символов.
Authentication Method (Метод идентификации)	Позволяет выбрать метод идентификации при передаче сообщений электронной почты.
POP3 Server (POP3-сервер)	Позволяет установить адрес POP3-сервера, который используется в идентификации электронной почты.
User Name (Имя пользователя)	Это устанавливает имя пользователя для регистрации на идентификационном сервере, когда для передачи сообщений электронной почты требуется идентификация. Можно использовать до 60 буквенно-цифровых символов.
Password (Пароль)	Эта функция устанавливает пароль для регистрации на аутентификационном сервере, когда для передачи сообщений электронной почты требуется аутентификация. Можно использовать до 60 буквенно-цифровых символов.
Test Mail (Тестовое письмо)	Нажмите данную кнопку для отправки тестового электронного сообщения, чтобы проверить правильность настроек.

- ПРИМЕЧАНИЕ:**
- Если вы не получили предупредительное сообщение при пробной отправке эл. письма, проверьте правильность настроек сети и сервера, а также электронный адрес получателя.
  - При вводе некорректного адреса в тестовом сообщении получение почтового уведомления невозможно. В этом случае проверьте правильность адреса получателя.

## Список сообщений об ошибках

Номер ошибки * ErrorCode	Почтовое уведомление	Пояснение	Измерение
70h ~ 7Fh	The monitor's power supply is not functioning normally. (Источник питания монитора работает некорректно.)	Питание в режиме ожидания отклонено от нормы.	Обратитесь к поставщику.
80h ~ Fh	The cooling fan has stopped. (Вентилятор остановлен.)	Некорректная работа вентилятора.	Обратитесь к поставщику.
90h ~ 9Fh	The monitor's backlight unit is not functioning normally. (Компонент подсветки монитора работает некорректно.)	Некорректная работа подсветки.	Обратитесь к поставщику.
A0h ~ AFh	The monitor is overheated. (Монитор перегревается.)	Температура отклонена от нормы.	Обратитесь к поставщику.
B0h ~ BFh	The monitor does not receive an input signal. (Монитор не принимает входной сигнал.)	Нет сигнала.	Обратитесь к разделу «Нет изображения» в руководстве по устранению неисправностей.
D0h	The remaining capacity of the error log decreased. (Уменьшение оставшейся емкости журнала ошибок.)	Размера памяти журнала хватит еще на 1 час.	Получите журнал, используя внешнюю команду PD. См. <a href="#">стр. 61</a> .
D1h	The battery for clocks is empty. (Батарея для часов разрядилась.)	Батарея разрядилась.	Подключите монитор к питанию, затем зарядите батарею. Установите дату и время в экранном меню.
E0h ~ EFh	A system error occurred in the monitor. (В мониторе возникла системная ошибка.)	Ошибка системы.	Обратитесь к поставщику.

## Настройки SNMP

Нажмите SNMP на левом столбце под домашней страницей.

Протокол SNMP используется для получения информации о статусе и контроля монитора напрямую через сеть.

### Версия

SNMP v1	Аутентифицированный простой текст по названию сообщества; не выдает сообщение о подтверждении прерывания.
SNMP v2c	Аутентифицированный простой текст по названию сообщества; выдает сообщение о подтверждении прерывания.

### Название сообщества

Название сообщество по умолчанию — «публичное». Оно подразумевает только чтение. Названия сообществ можно задать для 3 настроек.

### Прерывание

Отправка сообщения об ошибке на заданный адрес при появлении ошибки в мониторе.

Окно с флажком	Пояснение	Код ошибки
Temperature (Температура)	Температура отклонена от нормы	0xA0, 0xA1, 0xA2
Fan (Вентилятор)	Некорректная работа вентилятора	0x80, 0x81
Power (Питание)	Некорректное питание	0x70, 0x71, 0x72, 0x78
Inverter/Backlight (Инвертор/подсветка)	Некорректная работа инвертора или подсветки	0x90, 0x91
No Signal (Нет сигнала)	Нет сигнала	0xB0
PROOF OF PLAY (ИСТОРИЯ ВОСПРОИЗВЕДЕНИЯ)	Уменьшение емкости журнала	0xD0
System Error (Ошибка системы)	Ошибка системы	0xE0

## Настройки AMX

Нажмите AMX на левом столбце под домашней страницей.

AMX BEACON (МАЯК AMX)	<p>Включить или отключить предел обнаружения для средства обнаружения устройств AMX при подключении к сети, поддерживаемой системой управления AMX NetLinx.</p> <p><b>СОВЕТ.</b> При использовании устройства, которое поддерживает средство обнаружения устройств AMX, все системы управления AMX NetLinx будут распознавать устройство и загружать соответствующий модуль обнаружения устройств с сервера AMX. При выборе [ENABLE] (ВКЛЮЧИТЬ) средство обнаружения устройств AMX будет обнаруживать устройство. При выборе [DISABLE] (ОТКЛЮЧИТЬ) средство обнаружения устройств AMX не будет обнаруживать устройство.</p>
--------------------------	---

## Настройки CRESTRON

Нажмите CRESTRON на левом столбце под домашней страницей.

### Совместимость CRESTRON ROOMVIEW

Монитор поддерживает CRESTRON ROOMVIEW, что обеспечивает подключение нескольких устройств в сети для управления и контроля с компьютера или контроллера.

Для получения подробной информации посетите веб-сайт <http://www.crestron.com>

ROOMVIEW	ROOMVIEW для управления с компьютера. ON (ВКЛ.): включение ROOMVIEW. OFF (ВЫКЛ.): отключение ROOMVIEW.
CRESTRON CONTROL (УПРАВЛЕНИЕ CRESTRON)	CRESTRON CONTROL (УПРАВЛЕНИЕ CRESTRON) для управления с компьютера. ON (ВКЛ.): включение CRESTRON CONTROL (УПРАВЛЕНИЯ CRESTRON). OFF (ВЫКЛ.): отключение CRESTRON CONTROL (УПРАВЛЕНИЯ CRESTRON).
CONTROLLER IP ADDRESS (IP-АДРЕС КОНТРОЛЛЕРА)	Задать IP-адрес СЕРВЕРА CRESTRON.
IP ID (ИДЕНТИФИКАТОР IP)	Задать ИДЕНТИФИКАТОР IP СЕРВЕРА CRESTRON.

**СОВЕТ.** Настройки CRESTRON требуются только для использования с CRESTRON ROOMVIEW.  
Для получения подробной информации посетите веб-сайт <http://www.crestron.com>

## Настройки имени

Нажмите ИМЯ на левом столбце под домашней страницей.

MONITOR NAME (НАЗВАНИЕ МОНИТОРА)	Позволяет вам изменять имя монитора, его длина может составлять до 16 символов. Это имя отображается при поиске устройств в сети с использованием ПО типа NaViSet Administrator. Присвоение уникального имени монитору позволяет быстро идентифицировать его при просмотре мониторов в сети. Имя по умолчанию — это имя модели монитора.
HOST NAME (ИМЯ УЗЛА)	Введите имя хоста монитора, соединенного с сетью. Можно использовать до 15 буквенно-цифровых символов.
DOMAIN NAME (ДОМЕННОЕ ИМЯ)	Введите доменное имя сети, соединенной с монитором. Можно использовать до 60 буквенно-цифровых символов.

## Настройки сетевой службы

Нажмите СЕТЕВАЯ СЛУЖБА на левом столбце под домашней страницей.

PJLink CLASS (КЛАСС PJLink)	Задать класс для PJLink*. ПРИМЕЧАНИЕ: PJLink — это стандарт сетевого интерфейса, установленного JBMIA. <a href="http://pjlink.jbmia.or.jp/index.html">http://pjlink.jbmia.or.jp/index.html</a> Этот монитор доступен для команд класса 1 и 2.
NOTIFY FUNCTION ENABLE (ФУНКЦИЯ УВЕДОМЛЕНИЯ ВКЛЮЧЕНИЯ)	Включить или отключить уведомление о состоянии сети монитора. Эта функция предназначена только для класса 2.
NOTIFY ADDRESS (АДРЕС УВЕДОМЛЕНИЯ)	Задать IP-АДРЕС, на который будет отправляться сетевой статус монитора. Эта функция предназначена только для класса 2.
PJLink PASSWORD (ПАРОЛЬ PJLink)	Задать пароль для PJLink*. Пароль должен содержать не более 32 символов. Не забудьте свой пароль. Если вы забудете пароль, свяжитесь с поставщиком.
HTTP PASSWORD (ПАРОЛЬ HTTP)	Задать пароль для сервера HTTP. Пароль должен содержать не более 10 символов.
HTTP PASSWORD ENABLE (ПАРОЛЬ HTTP ВКЛЮЧИТЬ)	Пароль HTTP требуется при входе на сервер HTTP. Задайте название монитора в качестве ИМЕНИ ПОЛЬЗОВАТЕЛЯ при вводе пароля.

\* Что такое PJLink?

PJLink представляет собой стандартизацию протокола, используемого для устройств управления от различных производителей. Данный стандартный протокол учрежден Ассоциацией производителей контрольных машин и информационных систем (JBMIA) в 2005 г.

Устройство поддерживает все команды протокола PJLink.

# Команды

Подключение монитора к компьютеру по RS-232C или к сети по LAN позволяет передавать команды на монитор, удаленно управляя им с подключенного устройства.

Инструкции для каждого формата команды см. во внешнем документе External\_Control.pdf. См. [стр. 73](#).

## Интерфейс RS-232C

ПРОТОКОЛ	RS-232C
СКОРОСТЬ ПЕР. ДАННЫХ	9600 [б/с]
КОЛИЧЕСТВО БИТ ДАННЫХ	8 [бит]
ЧЕТНОСТЬ	НЕ ФУНКЦ.
СТОПОВЫЙ БИТ	1 [бит]
УПРАВЛЕНИЕ ПОТОКОМ	НЕ ФУНКЦ.

## Интерфейс LAN

ПРОТОКОЛ	TCP
НОМЕР ПОРТА	7142
СКОРОСТЬ ОБМЕНА ДАННЫМИ	АВТОМ. настройка (10/100 Мб/сек)

## Команда управления ASCII

Этот монитор поддерживает команды управления, перечисленные в файле External\_Control.pdf (см. [стр. 73](#)), а также общие ASCII-команды управления ASCII, которые используются для управления мониторами или проекторами NEC с подключенного компьютера. Для получения дополнительной информации посетите наш веб-сайт.

## Параметр

### Команда ввода

Наименование входного сигнала	Отклик	Параметр
HDMI1	hdmi1	hdmi1 или hdmi
HDMI2	hdmi2	hdmi2
DisplayPort	DisplayPort	DisplayPort
Media Player	mp	mp
OPTION	option	option
COMPUTE MODULE	compute_module	compute_module

### Команда статуса

Отклик	Статус ошибки
error:temp	Температура отклонена от нормы
error:fan	Некорректная работа вентилятора
error:light	Некорректная работа инвертора или подсветки
error:system	Ошибка системы



# История воспроизведения

Эта функция позволяет отправлять сообщения о текущем статусе монитора, полученном в результате самодиагностики.

Функция истории воспроизведения, включая внутреннюю диагностику, описана в файле «External\_Control.pdf». См. [стр. 73](#).

Поз. проверки		Сообщение
①	ВХОД	DisplayPort, HDMI1, HDMI2, Media Player, COMPUTE MODULE, OPTION*
②	Разрешение	Например, (H)1920, (V)1080, (H)3840, (V)2160, «Сигнал отсутствует» или «Неверный сигнал»
③	Аудиосигнал	«Аудиовход», «Не аудиовход» или «Неприменимо»
④	Изображение	«Нормальное изображение» или «Изображение отсутствует»
⑤	ВЫХОД АУДИОСИГНАЛА	«Нормальный сигнал» или «Сигнал отсутствует»
⑥	ВРЕМЯ	(год)/(месяц)/(день)/(час)/(минуты)/(секунды)
⑦	ДАнные РАСШИРЕНИЯ	00h: нормальное событие воспроизведения 01h: событие воспроизведения — время последнего включения 10h: проигрыватель медиа остановлен 11h: проигрыватель медиа запущен 12h: проигрыватель медиа на паузе 13h: ошибка проигрывателя медиа 40h: обнаружен человек (статус датчика человека) 41h: обнаружение человека подтверждено (статус датчика человека)

\*: Эта функция зависит от используемой дополнительной панели.

Например:

- ① HDMI1
- ② 3840 x 2160
- ③ Аудиовход
- ④ Нормальное изображение
- ⑤ Нормальный звук
- ⑥ 2020/1/1/0h/0m/0s
- ⑦ 10h: проигрыватель медиа остановлен

## Эта глава включает:

- ⇒ «Проблемы с изображением на экране и видеосигналом» на стр. 63
- ⇒ «Отсутствует изображение» на стр. 63
- ⇒ «Эффект послесвечения» на стр. 63
- ⇒ «Изображение мерцает» на стр. 63
- ⇒ «Изображение нестабильно, не в фокусе или заметно «плавает»» на стр. 64
- ⇒ «Изображение воспроизводится неправильно» на стр. 64
- ⇒ «Выбранное разрешение отображается неправильно» на стр. 64
- ⇒ «Чрезмерно сильная или слабая контрастность видео» на стр. 64
- ⇒ «Проблемы с оборудованием» на стр. 64
- ⇒ «Кнопка  не отвечает» на стр. 64
- ⇒ «Отсутствует звук» на стр. 64
- ⇒ «Пульт ДУ не работает» на стр. 64
- ⇒ «Функции ГРАФИК/ТАЙМЕР ВЫКЛЮЧЕНИЯ работают неправильно» на стр. 65
- ⇒ «Шумы на изображении, плохой звук на ТВ» на стр. 65
- ⇒ «Концентратор USB не работает» на стр. 65
- ⇒ «Помехи на ТВ» на стр. 65
- ⇒ «Устройство управления RS-232C или LAN недоступно» на стр. 65
- ⇒ «Монитор переходит в режим ожидания автоматически» на стр. 65
- ⇒ «Проигрыватель Media Player не распознает USB-накопитель» на стр. 65
- ⇒ «Работа индикатора питания» на стр. 65
- ⇒ «Светодиод на мониторе не горит (ни синим, ни красным цветом)» на стр. 65
- ⇒ «Цвета светодиодов (кроме синего) мигают или мерцают» на стр. 65

# Проблемы с изображением на экране и видеосигналом

---

## Отсутствует изображение

- Сигнальный кабель должен быть полностью подключен к видеокarte/компьютеру.
- Видеокarta должна быть полностью вставлена в слот.
- Проверьте, чтобы выключатель питания компьютера находился в положении ON (ВКЛ).
- Убедитесь, что компьютер и монитор включены.
- Убедитесь, что на видеокarte или используемой системе выбрано поддерживаемое разрешение. В случае сомнений обратитесь к руководству пользователя видеокарты или системы, чтобы изменить разрешение.
- Проверьте монитор и видеокарту на предмет совместимости и рекомендуемой синхронизации.
- Проверьте разъем сигнального кабеля на загнутые или вдавленные контакты.
- Монитор автоматически переходит в режим ожидания через заданный период времени после потери видеосигнала. Нажмите кнопку включения питания на пульте дистанционного управления или кнопку  на мониторе.
- Если при включении компьютера отсоединить сигнальный кабель, изображение может отсутствовать. Выключите монитор и компьютер, а затем подключите сигнальный кабель и включите компьютер с монитором.
- Проверьте настройку [ЭЛЕКТРОП. ГНЕЗДА] в случае использования компонентов дополнительной панели.
- Проверьте на наличие контента HDCP (система широкополосной защиты цифровой информации). HDCP — это система предотвращения нелегального копирования видеоданных, отправленных по цифровому сигналу. Если не удается просматривать материал через цифровые входы, это не обязательно означает, что монитор не работает должным образом. При реализации HDCP могут быть случаи, когда определенный контент защищен HDCP и может не отображаться из-за решения/намерения сообщества HDCP (Digital Content Protection, LLC).

## Эффект послесвечения

- Имейте в виду, что при работе ЖК-мониторов возможно возникновение такого явления, как послесвечение. Послесвечение изображения происходит, когда остаточное или «призрачное» изображение предыдущего изображения остается видимым на экране. В отличие от мониторов с электронно-лучевыми трубками на мониторах эффект остаточного изображения обратим, но тем не менее следует избегать вывода на экран неподвижного изображения в течение длительного времени. Чтобы погасить остаточное изображение, переведите монитор с помощью пульта ДУ в режим ожидания или отключите питание монитора на то время, в течение которого отображалось предыдущее изображение. Например, если изображение на мониторе не менялось в течение одного часа и после него сохранился остаточный след, то для удаления этого изображения монитор следует перевести в режим ожидания или отключить на один час.

**ПРИМЕЧАНИЕ:** Как и для всех персональных дисплеев, компания NEC DISPLAY SOLUTIONS рекомендует выводить на экран подвижные изображения, или использовать динамические экранные заставки, или менять неподвижные изображения через определенные промежутки времени при отсутствии изменений на экране, или выключать монитор, или переводить его в режим ожидания на время, пока он не используется.

## Изображение мерцает

- Усилитель, распределитель или длинный кабель может вызвать шумность и мигание изображения. В этом случае подключите кабель к монитору напрямую без усилителя или распределителя или замените кабель на более качественный. При использовании витой пары расширитель может вызывать мерцание изображения в зависимости от среды, в которой находится монитор или кабель, который вы используете. Для получения дополнительной информации обратитесь к своему поставщику.
- Некоторые кабели HDMI могут не обеспечивать надлежащее изображение. Для входного разрешения 1920 x 2160, 3840 x 2160 или 4096 x 2160 используйте кабель HDMI, который поддерживает разрешение 4K.

### Изображение нестабильно, не в фокусе или заметно «плавает»

- Сигнальный кабель должен быть полностью подключен к компьютеру.
- Отрегулируйте настройки в пункте [НАСТРОЙКА] [РЕЖИМ ИЗОБРАЖЕНИЯ], проверив отображаемое на экране изображение.
- При изменении режима отображения, возможно, потребуется заново отрегулировать параметры OSD «Настройка изображения».
- Проверьте совместимость монитора и видеокарты с рекомендуемыми настройками синхронизации.
- Если текст выглядит искаженным, измените режим видео на не чересстрочный и используйте частоту обновления 60 Гц.
- При включении питания или изменении настроек изображение может искажаться.

### Изображение воспроизводится неправильно

- Используйте параметры экранного меню «Настройка изображения», чтобы увеличить или уменьшить значение зернистости.
- Убедитесь, что на видеокarte или используемой системе выбрано поддерживаемое разрешение.
- При возникновении вопросов обратитесь к руководству пользователя видеокарты или системы, чтобы изменить разрешение.

### Выбранное разрешение отображается неправильно

- Проверьте информацию экранного меню, чтобы убедиться в правильности выбранного разрешения.

Могут появиться светлые вертикальные или горизонтальные полосы в зависимости от структуры изображения. Это не является неисправностью изделия или ухудшением качества.

- Если установленное разрешение выше или ниже заданного диапазона, появится окно с предупреждением «ВНЕ ДОПУСТИМОГО ДИАПАЗОНА». Установите на подключенном компьютере поддерживаемое разрешение.

### Чрезмерно сильная или слабая контрастность видео

- Проверьте, правильно ли выбран УРОВЕНЬ ВИДЕОСИГНАЛА для входного сигнала. Это относится только к видеосигналам на входах DisplayPort, HDMI и OPTION.
  - **Искажение и размывание черно-белой цветовой гаммы** — задайте для параметра УРОВЕНЬ ВИДЕОСИГНАЛА значение RAW. Искажение и размывание черно-белой цветовой гаммы может возникнуть, если для параметра монитора УРОВЕНЬ ВИДЕОСИГНАЛА задано РАСШИР., а видеосигнал источника имеет уровень цвета RGB Full (RGB 0-255). В результате этого теряются детали на темных и светлых участках и изображение выглядит слишком контрастным.
  - **Черные области выглядят темно-серыми, белые области выглядят тусклыми** — задайте для параметра УРОВЕНЬ ВИДЕОСИГНАЛА значение РАСШИР. Черные и белые области могут выглядеть тусклыми, если для параметра УРОВЕНЬ ВИДЕОСИГНАЛА задано значение RAW, а видеосигнал источника имеет уровень цвета RGB Limited (RGB 16-235). При этом монитор не использует полный диапазон яркости и изображение выглядит недостаточно контрастным.

## Проблемы с оборудованием

### Кнопка не отвечает

- Отключите шнур питания от розетки переменного тока, чтобы отключить и сбросить настройки монитора.
- Проверьте выключатель питания монитора.

### Отсутствует звук

- Проверьте правильность подключения кабеля аудиосигнала.
  - Проверьте, не включен ли режим [ОТКЛЮЧЕНИЕ ЗВУКА]. Используйте пульт ДУ для включения или отключения функции «Без звука».
  - Проверьте, не установлен ли минимальный уровень параметра [ГРОМКОСТЬ].
  - Проверьте, поддерживает ли компьютер аудиосигнал через DisplayPort.
- Если вы не уверены, обратитесь к поставщику.

- Аудиосигнал через разъем аудиовыхода нельзя отрегулировать с помощью [ОБЪЕМНОЕ ЗВУЧАНИЕ] и [ЭКВАЛАЙЗЕР] в экранном меню.
- Если аудиоустройство HDMI-CEC не подключено, для параметра [АУДИО РЕСИВЕР] выберите [ОТКЛЮЧИТЬ].

### Пульт ДУ не работает

- Батарейки могли разрядиться. Замените батарейки, затем проверьте работу пульта ДУ.
- Проверьте, правильно ли вставлены батарейки.
- Убедитесь, что пульт ДУ направляется на датчик дистанционного управления монитора.
- Проверьте статус [НАСТР. БЛОК.].
- Система дистанционного управления может не работать, если на приемник дистанционного управления монитора попадают прямые солнечные лучи или яркий свет, а также если на пути луча находится какой-либо предмет.

### **Функции ГРАФИК/ТАЙМЕР ВЫКЛЮЧЕНИЯ работают неправильно**

- Функция настройки [ГРАФИК] не действует, когда установлен [ТАЙМЕР ВЫКЛЮЧЕНИЯ].
- Если при активной функции [ТАЙМЕР ВЫКЛЮЧЕНИЯ] питание монитора выключается вследствие непредвиденного отключения питания, то значения [ТАЙМЕРА ВЫКЛЮЧЕНИЯ] сбрасываются.

### **Шумы на изображении, плохой звук на ТВ**

- Проверьте соединение антенны/кабеля. При необходимости используйте новый кабель.

### **Концентратор USB не работает**

- Убедитесь, что кабель USB подключен правильно. Обратитесь к руководству пользователя устройства USB.
- Проверьте, подключен ли входной порт USB на мониторе к выходному порту USB на компьютере. Убедитесь, что компьютер [ВКЛ.] и [USB-УСИЛИТЕЛЬ] в значении [ВКЛ.]

### **Помехи на ТВ**

- Проверьте компоненты на предмет экранирования и уберите от монитора в случае необходимости.

### **Устройство управления RS-232C или LAN недоступно**

- Проверьте RS-232C (обратный тип) или кабель LAN. Для подключения требуется кабель LAN категории 5 или выше.

### **Монитор переходит в режим ожидания автоматически**

- Проверьте настройку [ТАЙМЕР ОТКЛЮЧЕНИЯ].
- Задайте функцию [СЕС] на [ОТКЛ.]. Если подключенное совместимое с HDMI-СЕС устройство переходит в режим ожидания, монитор может перейти в режим ожидания.
- Проверьте пункт [ПИТАНИЕ] в разделе [ИНФОРМАЦИЯ О РАСПИСАНИИ].

### **Проигрыватель Media Player не распознает USB-накопитель**

- Убедитесь, что USB-устройство хранения подключено к USB-порту.
- Проверьте формат файла на USB-устройстве для хранения данных, если оно не распознается проигрывателем.

## **Работа индикатора питания**

---

### **Светодиод на мониторе не горит (ни синим, ни красным цветом)**

- Убедитесь в правильном подключении силового кабеля к монитору и стене, также убедитесь, что главный выключатель питания монитора находится в положении ВКЛ.
- Убедитесь, что компьютер не находится в режиме экономии электроэнергии (нажмите на любую кнопку клавиатуры или передвиньте мышь).
- Проверьте, что пункт [ИНДИКАТОР ПИТАНИЯ] в значении [ВКЛ.] в настройках [УПРАВЛЕНИЯ] экранного меню.

### **Цвета светодиодов (кроме синего) мигают или мерцают**

- Скорее всего, произошел сбой; свяжитесь с поставщиком.
- Если монитор отключается по превышении допустимой внутренней рабочей температуры, индикатор будет мигать шесть раз зеленым, желтым или красным цветом. Дайте монитору остыть несколько минут, затем включите его снова.
- Монитор может быть в режиме ожидания. Нажмите кнопку включения питания на пульте дистанционного управления или кнопку  на мониторе.

Эта глава включает:

- ⇒ «Список совместимых сигналов» на стр. 67
- ⇒ «ME431» на стр. 68
- ⇒ «ME501» на стр. 69
- ⇒ «ME551» на стр. 70
- ⇒ «ME651» на стр. 71

# Список совместимых сигналов

Наименование сигнала	Разрешение	Частота развертки		HDMI		DisplayPort	Примечания
		Горизонтальная	Вертикальная	РЕЖИМ1	РЕЖИМ2		
VGA	640 x 480	31,5 кГц	60 Гц	Да	Да	Да	
SVGA	800 x 600	37,9 кГц	60 Гц	Да	Да	Да	
XGA	1024 x 768	48,4 кГц	60 Гц	Да	Да	Да	
HD	1280 x 720	45,0 кГц	60 Гц	Да	Да	Да	
WXGA	1280 x 768	47,8 кГц	60 Гц	Да	Нет	Да	
	1280 x 800	49,7 кГц	60 Гц	Да	Да	Да	
SXGA	1280 x 1024	64 кГц	60 Гц	Да	Да	Да	
WXGA	1360 x 768	47,7 кГц	60 Гц	Да	Нет	Да	
	1366 x 768	47,7 кГц	60 Гц	Да	Нет	Да	
SXGA+	1400 x 1050	65,3 кГц	60 Гц	Да	Да	Да	
WXGA+	1440 x 900	55,9 кГц	60 Гц	Да	Да	Да	
UXGA	1600 x 1200	75,0 кГц	60 Гц	Да	Да	Да	
WSXGA+	1680 x 1050	65,3 кГц	60 Гц	Да	Да	Да	
Full HD	1920 x 1080	67,5 кГц	60 Гц	Да	Да	Да	
WUXGA	1920 x 1200	74,6 кГц	60 Гц	Нет	Да	Да	
4K/2	1920 x 2160	133,3 кГц	60 Гц	Нет	Да	Нет	
4K	3840 x 2160	54,0 кГц	24 Гц	Да	Да	Да	
	3840 x 2160	56,3 кГц	25 Гц	Да	Да	Да	
	3840 x 2160	65,7 кГц	30 Гц	Нет	Нет	Да	
	3840 x 2160	67,5 кГц	30 Гц	Да	Да	Да	
	3840 x 2160	112,5 кГц	50 Гц	Нет	Да	Да*	
	3840 x 2160	133,3 кГц	60 Гц	Нет	Нет	Да*	Рекомендуемое разрешение
	3840 x 2160	135,0 кГц	60 Гц	Нет	Да	Да*	Рекомендуемое разрешение
	4096 x 2160	54,0 кГц	24 Гц	Да	Да	Да	Сжатое изображение
	4096 x 2160	56,3 кГц	25 Гц	Нет	Да	Да	Сжатое изображение
	4096 x 2160	67,5 кГц	30 Гц	Нет	Да	Да	Сжатое изображение
	4096 x 2160	112,5 кГц	50 Гц	Нет	Да	Да*	Сжатое изображение
	4096 x 2160	135,0 кГц	60 Гц	Нет	Да	Да*	Сжатое изображение
HDTV (1080p)	1920 x 1080	27,0 кГц	24 Гц	Да	Да	Да	
	1920 x 1080	28,1 кГц	25 Гц	Да	Да	Да	
	1920 x 1080	33,8 кГц	30 Гц	Да	Да	Да	
	1920 x 1080	56,3 кГц	50 Гц	Да	Да	Да	
	1920 x 1080	67,5 кГц	60 Гц	Да	Да	Да	
HDTV (1080i)	1920 x 1080 (чересстрочная развертка)	28,1 кГц	50 Гц	Да	Да	Да	
	1920 x 1080 (чересстрочная развертка)	33,8 кГц	60 Гц	Да	Да	Да	
HDTV (720p)	1280 x 720	37,5 кГц	50 Гц	Да	Да	Да	
	1280 x 720	45,0 кГц	60 Гц	Да	Да	Да	
SDTV (576p)	720 x 576	31,3 кГц	50 Гц	Да	Да	Да	
SDTV (480p)	720 x 480	31,5 кГц	60 Гц	Да	Да	Да	
SDTV (576i)	720 x 576 (чересстрочная развертка)	15,6 кГц	50 Гц	Да	Да	Нет	
SDTV (480i)	720 x 480 (чересстрочная развертка)	15,7 кГц	60 Гц	Да	Да	Нет	

\*: настраивается только HBR2.

- ПРИМЕЧАНИЕ:**
- В зависимости от разрешения входного сигнала символы могут казаться размытыми, а цифры — искаженными.
  - В зависимости от используемой видеокарты или драйвера изображение может отображаться неправильно.

# ME431

## Технические характеристики

ЖКД-модуль	Точечный элемент: Разрешение: Цвет: Яркость: Коэффициент контрастности: Угол обзора:	43"/108,0 см по диагонали 0,245 мм 3840 x 2160 Свыше 1073 миллионов цветов (в зависимости от используемой платы дисплея) 400 кд/м <sup>2</sup> (макс.) при 25 °C 1200 : 1 89° (тип.) при CR > 10	
Частота	По горизонтали: По вертикали:	15–136 кГц 23–76 Гц	
Частота развертки		25–600 МГц (HDMI/DisplayPort)	
Фактический размер изображения		941,18 x 529,42 мм	
Входной сигнал			
DisplayPort	Разъем DisplayPort	Цифровой RGB	DisplayPort (до 4096x2160 (60 Гц), HDCP 1.3/2.2)
HDMI	Разъем HDMI	Цифровой YUV Цифровой RGB	HDMI (до 4096x2160 (60 Гц), HDCP 1.4/2.2)
ЗВУК			
АУДИОВХОД	Разъем DisplayPort	Цифровое аудио	PCM 32, 44.1, 48 кГц (16/20/24 бит)
	Разъем HDMI	Цифровое аудио	PCM 32, 44.1, 48 кГц (16/20/24 бит)
АУДИОВХОД	Стерео Mini Jack	Аналоговое аудио	Стерео L/R 0,5 В действ.
	HDMI (ARC) <sup>*3</sup>	Цифровое аудио	PCM 32, 44.1, 48 кГц (16/20/24 бит)
Выход для динамика			Встроенный динамик 10 Вт + 10 Вт (стерео)
Кнопки	Вход RS-232C: LAN: Вход дистанционного управления:	9-штыревой D-sub RJ-45 10 BASE-T/100 BASE-TX Стерео мини-Jack, диаметр 3,5 мм	
USB			Порт источника электропитания, 5 В / 2 А (макс.) Порт медиапроигрывателя/обновления прошивки
Источник питания			Переменный ток 1,9–0,8 А при 100–240 В и 50/60 Гц
Потребление энергии	Нормальная работа:		Примерно 80 Вт
Условия эксплуатации	Температура <sup>*1</sup> : Влажность: Высота над уровнем моря:	0–40 °C / 32–104 °F 20–80 % (без образования конденсата) 0–3000 м (яркость на большой высоте может быть ниже)	
Условия хранения	Температура: Влажность:	–20–60 °C / –4–140 °F 10–80 % (без образования конденсата)/80–3,5 % x (темп. –40 °C) в сравнении с более 40 °C	
Основные размеры <sup>*2</sup>			973 (Ш) x 561,2 (В) x 83,5 (Г) мм / 38,31 (Ш) x 22,09 (В) x 3,29 (Г) дюймов (с ручкой) 973 (Ш) x 561,2 (В) x 62,6 (Г) мм / 38,31 (Ш) x 22,09 (В) x 2,46 (Г) дюймов (без ручки)
Вес			13,9 кг (30,6 фунта)
Совместимый монтажный интерфейс VESA			200 x 200 мм (M6, 4 отверстия)
Подача питания на дополнительную панель			12 В / 3,4 А
Источник питания для вычислительного модуля Raspberry Pi			12 В / 1,67 А

**ПРИМЕЧАНИЕ.** Технические характеристики могут быть изменены без предварительного уведомления.

<sup>\*1</sup>: если используются дополнительные панели, подробные сведения можно получить у поставщика.

<sup>\*2</sup>: размеры указаны только для монитора и не включают выступающие съемные детали.

<sup>\*3</sup>: только HDMI1.



# ME501

## Технические характеристики

ЖКД-модуль	Точечный элемент: Разрешение: Цвет: Яркость: Коэффициент контрастности: Угол обзора:	50"/125,7 см по диагонали 0,285 мм 3840 x 2160 Свыше 1073 миллионов цветов (в зависимости от используемой платы дисплея) 400 кд/м <sup>2</sup> (макс.) при 25 °C 4000 : 1 89° (тип.) при CR > 10	
Частота	По горизонтали: По вертикали:	15–136 кГц 23–76 Гц	
Частота развертки		25–600 МГц (HDMI/DisplayPort)	
Фактический размер изображения		1095,84 x 616,41 мм	
Входной сигнал			
DisplayPort	Разъем DisplayPort	Цифровой RGB	DisplayPort (до 4096x2160 (60 Гц), HDCP 1.3/2.2)
HDMI	Разъем HDMI	Цифровой YUV Цифровой RGB	HDMI (до 4096x2160 (60 Гц), HDCP 1.4/2.2)
ЗВУК			
АУДИОВХОД	Разъем DisplayPort	Цифровое аудио	PCM 32, 44.1, 48 кГц (16/20/24 бит)
	Разъем HDMI	Цифровое аудио	PCM 32, 44.1, 48 кГц (16/20/24 бит)
АУДИОВХОД	Сtereo Mini Jack	Аналоговое аудио	Сtereo L/R 0,5 В действ.
	HDMI (ARC) <sup>*3</sup>	Цифровое аудио	PCM 32, 44.1, 48 кГц (16/20/24 бит)
Выход для динамика			Встроенный динамик 10 Вт + 10 Вт (стерео)
Кнопки	Вход RS-232C: LAN: Вход дистанционного управления:	9-штыревой D-sub RJ-45 10 BASE-T/100 BASE-TX Сtereo мини-Jack, диаметр 3,5 мм	
USB			Порт источника электропитания, 5 В / 2 А (макс.) Порт медиапроигрывателя/обновления прошивки
Источник питания			Переменный ток 2,4–1,0 А при 100–240 В и 50/60 Гц
Потребление энергии	Нормальная работа:		Примерно 85 Вт
Условия эксплуатации	Температура <sup>*1</sup> : Влажность: Высота над уровнем моря:	0–40 °C / 32–104 °F 20–80 % (без образования конденсата) 0–3000 м (яркость на большой высоте может быть ниже)	
Условия хранения	Температура: Влажность:	–20–60 °C / –4–140 °F 10–80 % (без образования конденсата)/80–3,5 % x (темп. –40 °C) в сравнении с более 40 °C	
Основные размеры <sup>*2</sup>			1128,4 (Ш) x 649 (В) x 77,1 (Г) мм / 44,43 (Ш) x 25,55 (В) x 3,04 (Г) дюймов (с ручкой) 1128,4 (Ш) x 649 (В) x 62,6 (Г) мм / 44,43 (Ш) x 25,55 (В) x 2,46 (Г) дюймов (без ручки)
Вес			17,3 кг (38,1 фунта)
Совместимый монтажный интерфейс VESA			400 x 400 мм (M6, 4 отверстия)
Подача питания на дополнительную панель			12 В / 5,5 А
Источник питания для вычислительного модуля Raspberry Pi			12 В / 1,67 А

**ПРИМЕЧАНИЕ.** Технические характеристики могут быть изменены без предварительного уведомления.

\*1: если используются дополнительные панели, подробные сведения можно получить у поставщика.

\*2: размеры указаны только для монитора и не включают выступающие съемные детали.

\*3: только HDMI1.

## Технические характеристики

ЖКД-модуль	Точечный элемент: Разрешение: Цвет: Яркость: Коэффициент контрастности: Угол обзора:	55"/138,8 см по диагонали 0,315 мм 3840 x 2160 Свыше 1073 миллионов цветов (в зависимости от используемой платы дисплея) 400 кд/м <sup>2</sup> (макс.) при 25 °C 1200 : 1 89° (тип.) при CR > 10	
Частота	По горизонтали: По вертикали:	15–136 кГц 23–76 Гц	
Частота развертки		25–600 МГц (HDMI/DisplayPort)	
Фактический размер изображения		1209,60 x 680,40 мм	
Входной сигнал			
DisplayPort	Разъем DisplayPort	Цифровой RGB	DisplayPort (до 4096x2160 (60 Гц), HDCP 1.3/2.2)
HDMI	Разъем HDMI	Цифровой YUV Цифровой RGB	HDMI (до 4096x2160 (60 Гц), HDCP 1.4/2.2)
ЗВУК			
АУДИОВХОД	Разъем DisplayPort	Цифровое аудио	PCM 32, 44.1, 48 кГц (16/20/24 бит)
	Разъем HDMI	Цифровое аудио	PCM 32, 44.1, 48 кГц (16/20/24 бит)
АУДИОВХОД	Сtereo Mini Jack	Аналоговое аудио	Сtereo L/R 0,5 В действ.
	HDMI (ARC) <sup>*3</sup>	Цифровое аудио	PCM 32, 44.1, 48 кГц (16/20/24 бит)
Выход для динамика			Встроенный динамик 10 Вт + 10 Вт (стерео)
Кнопки	Вход RS-232C: LAN: Вход дистанционного управления:	9-штыревой D-sub RJ-45 10 BASE-T/100 BASE-TX Сtereo мини-Jack, диаметр 3,5 мм	
USB			Порт источника электропитания, 5 В / 2 А (макс.) Порт медиапроигрывателя/обновления прошивки
Источник питания			Переменный ток 2,9–1,2 А при 100–240 В и 50/60 Гц
Потребление энергии	Нормальная работа:		Примерно 120 Вт
Условия эксплуатации	Температура*1: Влажность: Высота над уровнем моря:	0–40 °C / 32–104 °F 20–80 % (без образования конденсата) 0–3000 м (яркость на большой высоте может быть ниже)	
Условия хранения	Температура: Влажность:	–20–60 °C / –4–140 °F 10–80 % (без образования конденсата)/80–3,5 % x (темп. –40 °C) в сравнении с более 40 °C	
Основные размеры*2			1241,8 (Ш) x 712,6 (В) x 75,6 (Г) мм / 48,89 (Ш) x 28,06 (В) x 2,98 (Г) дюймов (с ручкой) 1241,8 (Ш) x 712,6 (В) x 62,6 (Г) мм / 48,89 (Ш) x 28,06 (В) x 2,46 (Г) дюймов (без ручки)
Вес			19,8 кг (43,7 фунта)
Совместимый монтажный интерфейс VESA			400 x 400 мм (M6, 4 отверстия)
Подача питания на дополнительную панель			12 В / 5,5 А
Источник питания для вычислительного модуля Raspberry Pi			12 В / 1,67 А

**ПРИМЕЧАНИЕ.** Технические характеристики могут быть изменены без предварительного уведомления.

\*1: если используются дополнительные панели, подробные сведения можно получить у поставщика.

\*2: размеры указаны только для монитора и не включают выступающие съемные детали.

\*3: только HDMI1.

# ME651

## Технические характеристики

ЖКД-модуль	Точечный элемент: Разрешение: Цвет: Яркость: Коэффициент контрастности: Угол обзора:	65"/163,9 см по диагонали 0,372 мм 3840 x 2160 Свыше 1073 миллионов цветов (в зависимости от используемой платы дисплея) 400 кд/м <sup>2</sup> (макс.) при 25 °C 1200 : 1 89° (тип.) при CR > 10	
Частота	По горизонтали: По вертикали:	15–136 кГц 23–76 Гц	
Частота развертки		25–600 МГц (HDMI/DisplayPort)	
Фактический размер изображения		1428,48 x 803,52 мм	
Входной сигнал			
DisplayPort	Разъем DisplayPort	Цифровой RGB	DisplayPort (до 4096x2160 (60 Гц), HDCP 1.3/2.2)
HDMI	Разъем HDMI	Цифровой YUV Цифровой RGB	HDMI (до 4096x2160 (60 Гц), HDCP 1.4/2.2)
ЗВУК			
АУДИОВХОД	Разъем DisplayPort	Цифровое аудио	PCM 32, 44.1, 48 кГц (16/20/24 бит)
	Разъем HDMI	Цифровое аудио	PCM 32, 44.1, 48 кГц (16/20/24 бит)
АУДИОВХОД	Стерео Mini Jack	Аналоговое аудио	Стерео L/R 0,5 В действ.
	HDMI (ARC) <sup>*3</sup>	Цифровое аудио	PCM 32, 44.1, 48 кГц (16/20/24 бит)
Выход для динамика			Встроенный динамик 10 Вт + 10 Вт (стерео)
Кнопки	Вход RS-232C: LAN: Вход дистанционного управления:	9-штыревой D-sub RJ-45 10 BASE-T/100 BASE-TX Стерео мини-Jack, диаметр 3,5 мм	
USB			Порт источника электропитания, 5 В / 2 А (макс.) Порт медиапроигрывателя/обновления прошивки
Источник питания			Переменный ток 3,6–1,5 А при 100–240 В и 50/60 Гц
Потребление энергии	Нормальная работа:		Примерно 165 Вт
Условия эксплуатации	Температура <sup>*1</sup> : Влажность: Высота над уровнем моря:	0–40 °C / 32–104 °F 20–80 % (без образования конденсата) 0–3000 м (яркость на большой высоте может быть ниже)	
Условия хранения	Температура: Влажность:	–20–60 °C / –4–140 °F 10–80 % (без образования конденсата)/80–3,5 % x (темп. –40 °C) в сравнении с более 40 °C	
Основные размеры <sup>*2</sup>			1462,3 (Ш) x 837,3 (В) x 93,2 (Г) мм / 57,57 (Ш) x 32,96 (В) x 3,67 (Г) дюймов (с ручкой) 1462,3 (Ш) x 837,3 (В) x 68,1 (Г) мм / 57,57 (Ш) x 32,96 (В) x 2,68 (Г) дюймов (без ручки)
Вес			29,4 кг (64,8 фунта)
Совместимый монтажный интерфейс VESA			400 x 400 мм (M8, 4 отверстия)
Подача питания на дополнительную панель			12 В / 5,5 А
Источник питания для вычислительного модуля Raspberry Pi			12 В / 1,67 А

**ПРИМЕЧАНИЕ.** Технические характеристики могут быть изменены без предварительного уведомления.

<sup>\*1</sup>: если используются дополнительные панели, подробные сведения можно получить у поставщика.

<sup>\*2</sup>: размеры указаны только для монитора и не включают выступающие съемные детали.

<sup>\*3</sup>: только HDMI1.

# Приложение А Лицензия на товарный знак и программное обеспечение

## Товарные знаки

Microsoft® и Windows® являются зарегистрированными товарными знаками или товарными знаками корпорации Майкрософт в США и (или) других странах.

NEC является зарегистрированным товарным знаком NEC Corporation.

DisplayPort™ и логотип DisplayPort™ являются товарными знаками, принадлежащими Ассоциации по стандартизации в области видеотехники (VESA®) в США и других странах.

MultiSync — это товарный знак или зарегистрированный товарный знак NEC Display Solutions, Ltd. в Японии и других странах.

Все другие марки и названия продуктов являются товарными знаками или зарегистрированными товарными знаками их соответствующих владельцев.

Термины HDMI и HDMI High-Definition Multimedia Interface, а также логотип HDMI являются товарными знаками или зарегистрированными товарными знаками HDMI Licensing Administrator, Inc. в США и других странах.

Товарный знак и логотип PLink являются товарными знаками, поданными на регистрацию или уже зарегистрированными в Японии, Соединенных Штатах Америки и других странах и регионах.

CRESTRON и CRESTRON ROOMVIEW являются товарными знаками или зарегистрированными товарными знаками корпорации Crestron Electronics, Inc. в США и других странах.

NaViSet — это товарный знак или зарегистрированный товарный знак NEC Display Solutions, Ltd. в Японии и других странах.

Blu-ray является товарным знаком Blu-ray Disc Association.

TILE COMP и TILE MATRIX являются товарными знаками или зарегистрированными товарными знаками NEC Display Solutions, Ltd. в Японии и других странах.

Intel и логотип Intel являются товарными знаками корпорации Intel или ее дочерних компаний.



---

## [Уведомление.] О визуальной лицензии MPEG-4 AVC, MPEG-4, включенной в это изделие

---

### 1. MPEG AVC

ДАННЫЙ ПРОДУКТ ЛИЦЕНЗИРУЕТСЯ ПО ЛИЦЕНЗИИ НА ПАТЕНТНОЕ ПОРТФОЛИО AVC ДЛЯ ЛИЧНОГО ИСПОЛЬЗОВАНИЯ ПОТРЕБИТЕЛЕМ ИЛИ ДЛЯ ДРУГИХ ВИДОВ ПРИМЕНЕНИЯ, В ХОДЕ КОТОРЫХ ОН НЕ ПОЛУЧАЕТ ВОЗНАГРАЖДЕНИЕ, ДЛЯ (I) ШИФРОВАНИЯ ВИДЕО В СООТВЕТСТВИИ СО СТАНДАРТОМ AVC («ВИДЕО AVC») И (ИЛИ) (II) ДЕКОДИРОВАНИЯ ВИДЕО AVC, КОТОРОЕ БЫЛО ЗАШИФРОВАНО ПОЛЬЗОВАТЕЛЕМ, ЗАНИМАЮЩИМСЯ ЛИЧНОЙ ДЕЯТЕЛЬНОСТЬЮ, И (ИЛИ) БЫЛО ПОЛУЧЕНО ОТ ПОСТАВЩИКА ВИДЕО, ЛИЦЕНЗИРОВАННОГО НА ПРЕДОСТАВЛЕНИЕ ВИДЕО AVC. ДЛЯ ДРУГИХ ВИДОВ ПРИМЕНЕНИЯ ЛИЦЕНЗИЯ НЕ ПРЕДОСТАВЛЯЕТСЯ. ДОПОЛНИТЕЛЬНУЮ ИНФОРМАЦИЮ МОЖНО ПОЛУЧИТЬ В MPEG LA, L.L.C. СМ. [HTTP://WWW.MPEGLA.COM](http://www.mpegla.com).

### 2. MPEG-4 Visual

ДАННЫЙ ПРОДУКТ ЛИЦЕНЗИРУЕТСЯ ПО ЛИЦЕНЗИИ НА ПАТЕНТНОЕ ПОРТФОЛИО MPEG-4 VISUAL ДЛЯ ЛИЧНОГО И НЕКОММЕРЧЕСКОГО ИСПОЛЬЗОВАНИЯ ПОТРЕБИТЕЛЕМ ДЛЯ (I) ШИФРОВАНИЯ ВИДЕО В СООТВЕТСТВИИ СО СТАНДАРТОМ MPEG-4 VISUAL («ВИДЕО MPEG-4») И (ИЛИ) (II) ДЕКОДИРОВАНИЯ ВИДЕО MPEG-4, КОТОРОЕ БЫЛО ЗАШИФРОВАНО ПОЛЬЗОВАТЕЛЕМ, ЗАНИМАЮЩИМСЯ ЛИЧНОЙ И НЕКОММЕРЧЕСКОЙ ДЕЯТЕЛЬНОСТЬЮ, И (ИЛИ) БЫЛО ПОЛУЧЕНО ОТ ПОСТАВЩИКА ВИДЕО, ЛИЦЕНЗИРОВАННОГО MPEG LA НА ПРЕДОСТАВЛЕНИЕ ВИДЕО MPEG-4. ДЛЯ ДРУГИХ ВИДОВ ПРИМЕНЕНИЯ ЛИЦЕНЗИЯ НЕ ПРЕДОСТАВЛЯЕТСЯ. ДОПОЛНИТЕЛЬНУЮ ИНФОРМАЦИЮ, ВКЛЮЧАЯ СВЕДЕНИЯ О РЕКЛАМНЫХ, ВНУТРЕННИХ И КОММЕРЧЕСКИХ ВИДАХ ИСПОЛЬЗОВАНИЯ И ЛИЦЕНЗИРОВАНИИ, МОЖНО ПОЛУЧИТЬ В КОМПАНИИ MPEG LA, LLC. СМ. [HTTP://WWW.MPEGLA.COM](http://www.mpegla.com).

# Приложение В Внешние ресурсы

Ниже приведены дополнительные технические документы и аксессуары, а также программные приложения, перечисленные в данном руководстве.

## Региональные веб-сайты NEC Display Solutions

Для всех регионов: <https://www.nec-display.com/global/>

Азиатско-Тихоокеанский регион: <https://www.nec-display.com/ap/contact/>

Северная Америка: <https://www.necdisplay.com>

Европа, Россия, Ближний Восток и Африка: <https://www.nec-display-solutions.com>

Япония: <https://www.nec-display.com/jp/>

## Дополнительная документация

### PDF-документ «ЖК-монитор NEC — внешнее управление».

В этом документе описывается протокол связи для внешнего управления и запросов для монитора по протоколу RS-232C или LAN. Протокол использует закодированный бинарный код и требует вычисления контрольных сумм, наиболее функционально монитор может управляться с использованием этих функций. Также доступен более простой протокол, подходящий для менее требовательных приложений (см. ниже).

Этот документ доступен для загрузки с веб-сайта NEC Display Solutions в вашем регионе.

Язык программирования Python на основе SDK (Software Development Kit) также доступен и интегрирует этот протокол связи в библиотеку Python для быстрой разработки.

<https://github.com/NECDisplaySolutions/necpdsdk>

### PDF-документ «Общая управляющая команда ASCII для проектора/монитора — справочное руководство»

В этом документе описывается протокол связи для внешнего управления базовыми функциями монитора по LAN с использованием простого, похожего на человеческий язык синтаксиса. Он обеспечивает простоту интеграции в существующие системы управления. Доступны такие функции, как управление и запросы состояния питания, видео входы, громкость и состояние. Этот протокол использует ASCII-кодировку и не требует вычисления контрольных сумм.

Этот документ доступен для загрузки с веб-сайта NEC Display Solutions в вашем регионе.

### PDF-документ «Вычислительный модуль Raspberry Pi — руководство по настройке»



Raspberry Pi

В этом документе описываются функции, установка, подключение и настройка вычислительного модуля Raspberry Pi, который является дополнительным компонентом, доступным для этой модели монитора.

Требуемая интерфейсная плата вычислительного модуля DS1-IF10CE и вычислительный модуль Raspberry Pi доступны отдельно. Свяжитесь с авторизованным продавцом компании NEC или посетите веб-сайт NEC Display Solutions для вашего региона, чтобы получить информацию о покупке и доступности.

Этот документ можно загрузить по адресу:

<https://www.nec-display.com/dl/en/manual/raspberrypi/>

## Программное обеспечение

---

Программное обеспечение доступно для загрузки на глобальном сайте компании NEC Display Solutions.

[https://www.nec-display.com/dl/en/dp\\_soft/lineup.html](https://www.nec-display.com/dl/en/dp_soft/lineup.html)

### Программа NEC Display Wall Calibrator



Это ПО обеспечивает расширенную настройку видеостены и точное совпадение цветов путем калибровки мониторов с использованием внешнего датчика цвета. Оно полезно при настройке установок из нескольких мониторов — таких как видеостена — для получения наилучшего возможного совпадения яркости и цвета между мониторами, а так же настройки параметров применимых к видео-стене. ПО доступно для Microsoft Windows и macOS, оно доступно для приобретения и может потребовать использования поддерживаемого внешнего датчика цвета. Свяжитесь с авторизованным продавцом компании NEC или посетите веб-сайт NEC Display Solutions для вашего региона, чтобы получить информацию о покупке и доступности.

### Программное обеспечение NaViSet Administrator



Это бесплатное ПО — мощное расширенное сетевое средство управления и мониторинга и система управления активами для мониторов и проекторов NEC. ПО доступно для Microsoft Windows и macOS.

Последняя версия ПО NaViSet Administrator доступна на веб-сайте NEC Display Solutions.

## Аппаратный

---

### USB-датчик цвета MDSVSENSOR 3

Этот настроенный датчик цвета X-Rite может быть использован с указанной выше программой NEC Display Wall Calibrator. Свяжитесь с авторизованным продавцом компании NEC или посетите веб-сайт NEC Display Solutions для вашего региона, чтобы получить информацию о покупке и доступности.

# Приложение С Список элементов управления экранного меню

Эта глава включает следующие разделы.

- ⇒ «ВХОД» на стр. 76
- ⇒ «ИЗОБРАЖЕНИЕ» на стр. 78
- ⇒ «ЗВУК» на стр. 81
- ⇒ «ГРАФИК» на стр. 82
- ⇒ «ГНЕЗДО» на стр. 83
- ⇒ «СЕТЬ» на стр. 85
- ⇒ «ЗАЩИТА» на стр. 86
- ⇒ «СИСТЕМА» на стр. 89

Значения по умолчанию могут быть предоставлены по запросу.

МЕНЮ ВХОДА	
ВЫБОР ВХОДА	
DisplayPort	Выбирает источник входного сигнала.
HDMI1	
HDMI2	
Media Player	
COMPUTE MODULE*4	
OPTION*1	
НАСТРОЙКИ ВХОДА	
ВВОД ИМЕНИ	<p>Переименовывает выбранный вход.</p> <p>Можно задавать пользовательские имена длиной макс. 14 символов, включая пробелы. Можно использовать буквы (A-Z), цифры (0-9) и некоторые символы.</p>
АВТ. ИЗМЕНЕНИЕ ВХОДА*2	<p>Когда эта опция включена, она может обнаруживать и изменять входы при появлении или потере сигнала. Она дает возможность пользовательской настройки приоритета входов.</p> <p>ПРИМЕЧАНИЕ. Эта опция недоступна, если активированы следующие опции экранного меню:</p> <ul style="list-style-type: none"> <li>• [РАСПОЗН. Ч-КА] [ВКЛ.] в настройках [АВТО ЗАТЕМНЕНИЕ] в меню [УПРАВЛЕНИЕ].</li> </ul>
НЕ ФУНКЦ.	<p>Монитор не производит поиск видеосигнала на других входных подключениях.</p> <p>Если видеосигнал теряется на текущем входе или если монитор вручную переключается на вход, который не имеет видеосигнала, экран становится черным и мигает зеленый светодиод. Если включено [ЭНЕРГОСБЕРЕЖЕНИЕ], монитор будет переходить в режим энергосбережения после истечения времени, заданного для параметра [ЭНЕРГОСБЕРЕЖЕНИЕ].</p>
ОБНАРУЖЕНИЕ ПЕРВОГО*3	<p>Монитор не ищет видеосигнал на других входных соединениях, если на текущем входе есть видеосигнал.</p> <p>Если на текущем входном соединении отсутствует видеосигнал, монитор будет искать видеосигнал на других входных видеосигналах. Если обнаружен видеосигнал, монитор автоматически переключается с текущего входа на вход с активным источником видео.</p>
ОБНАРУЖ. ПОСЛЕДН.*3	<p>Монитор активно ищет видеосигнал на других входных соединениях, даже если текущий видеосигнал присутствует. Когда новый источник видеосигнала применяется к другому входному соединению, монитор автоматически переключается на новый найденный источник видео.</p> <p>Если видеосигнал теряется на текущем входном соединении, монитор будет искать видеосигнал на других входных видеосигналах. Если обнаружен видеосигнал, монитор автоматически переключается с текущего входа на вход с активным источником видео.</p>
ПОЛЬЗОВАТ. ОБНАРУЖ.	<p>Монитор выполняет поиск видеосигнала только на выбранных входах, по приоритетным номерам. Если сигнал потерян, монитор выполняет поиск сигнала в порядке приоритета и автоматически переключается на найденный вход с активным видеосигналом, который имеет наивысший приоритет. Монитор активно ищет такие входы. Если текущий вход сигнала не имеет приоритета 1 и на вход, которому присвоен приоритет 1, поступает новый сигнал, монитор автоматически переключается на вход с более высоким приоритетом.</p> <p>ПРИМЕЧАНИЕ. • [Media Player] будет работать только при подключенном USB-накопителе.</p>



МЕНЮ ВХОДА	
РАСШИРЕННЫЕ	
НАСТРОЙКИ ВХОДНОГО СИГНАЛА	
DisplayPort	
СКОР. ПЕР. ДАН.	Выбирает [HBR] или [HBR2].
HDMI	Задаёт режим HDMI. РЕЖИМ1. Макс. разрешение: 3840 x 2160 (30 Гц). РЕЖИМ2. Макс. разрешение: 3840 x 2160 (60 Гц), HDCP 2.2 или HDR.
Медиапроигрыватель	Настройка автовоспроизведения в медиапроигрывателе. ВЫКЛ.: автоматическое воспроизведение отключено. Фотографии: автоматически воспроизводятся файлы фотографий (статичные изображения). Музыка: автоматически воспроизводятся музыкальные файлы. Фильм: автоматически воспроизводятся видеофайлы. При выборе любой настройки кроме [ВЫКЛ.] файлы из папки AUTO_PLAY на USB-накопителе воспроизводятся автоматически в следующих случаях. — При включении питания, когда в качестве входного сигнала задан [медиапроигрыватель]. — Когда в меню [ВЫБОР ВХОДА] выбрано [медиапроигрыватель]. ПРИМЕЧАНИЕ. <ul style="list-style-type: none"> <li>• Воспроизведение ведётся по возрастанию имени файла (сначала учитывается числовой, а затем алфавитный порядок).</li> <li>• При выборе этого параметра вместе с [АВТ. ИЗМЕНЕНИЕ ВХОДА] система переключается на «Медиапроигрыватель» и автоматически воспроизводит выбранный файл при потере входного сигнала.</li> </ul>
ПРОСМОТРЕТЬ*3	Для некоторых видео-форматов могут требоваться разные режимы развертки для лучшей передачи изображения. ПРИМЕЧАНИЕ. Эта функция недоступна, если включено [ДВИЖЕНИЕ] в меню [ЗАСТАВКА].
ВКЛ.	Изображение масштабируется для лучшего заполнения экрана, без изменения соотношения сторон. У некоторых изображений будут обрезаны края. На экране будет отображено примерно 95 % изображения.
ВЫКЛ.	В области экрана отображается все изображение целиком. Этот параметр может вызвать искажение по краям изображения. ПРИМЕЧАНИЕ. При использовании компьютера с выходом HDMI установите этот параметр в значение [ВЫКЛ.].
АВТО	Размер изображения задается автоматически.
ДИАПАЗОН ВИДЕО*3	Регулирует диапазон градации, который будет отображаться в соответствии с видеосигналом, для улучшения осветления и затемнения изображения. ПРИМЕЧАНИЕ. Эта функция доступна только в [HDMI] или [DisplayPort] или [ДОП. СЛ.] и выбирается в меню [ВХОДНОЙ СИГНАЛ].
НЕОБРАБОТАННЫЙ СИГНАЛ	Для настроек компьютера. Показывает все входные сигналы уровней серого 0–255.
РАСШИРЕННЫЙ СИГНАЛ	Для настройки аудиовизуального оборудования. Расширяет входные сигналы от 16–235 уровней серого до 0–255 уровней серого.
АВТО	Автоматически задает входные сигналы, регулируя подключенное оборудование.
СЕС	Предоставляет возможность связи СЕС-совместимым медиапроигрывателям, подключенным через HDMI, и обеспечивает ограниченный контроль между устройством и монитором. Доступно только для входов HDMI.
СЕС	Если выбран [РЕЖИМ1] или [РЕЖИМ2], автоматически активируются следующие функции: — Когда подключенное HDMI-СЕС мультимедийное устройство работает в режиме воспроизведения, монитор включается и (или) переключается на вход HDMI с подключенным мультимедийным устройством. — Беспроводное дистанционное управление монитором можно использовать для управления рядом функций мультимедийного устройства. Если выбран [РЕЖИМ1], используются следующие функции беспроводного дистанционного управления СЕС: 1 (⏪), 2 (▶), 3 (⏩), 5 (■), 6 (⏪), ВХОД, ВЫХОД, ▲, ▼, +, –, ОТКЛЮЧЕНИЕ ЗВУКА, ГРОМК+, ГРОМК–. Если выбран [РЕЖИМ2], используются следующие функции беспроводного дистанционного управления СЕС: 0–9 и – на клавиатуре, ВХОД, ВЫХОД ▲, ▼, +, –, УКАЗАТЕЛЬ, ОТКЛЮЧЕНИЕ ЗВУКА, НАСТРОЙКА/ЗУМ ТОЧКИ, ГРОМК+, ГРОМК–, КАНАЛ/ЗУМ+, КАНАЛ/ЗУМ–. В зависимости от типа подключенного устройства функции СЕС могут работать не так, как описано. Не все производители обеспечивают одинаковый уровень интеграции и управления СЕС, или, возможно, обеспечивается поддержка только собственной продукции.

МЕНЮ ВХОДА	
АВТОМ. ВЫКЛЮЧЕНИЕ	Совместимое с HDMI-CEC устройство переходит в режим ожидания одновременно с монитором, при нажатии на кнопку ОЖИДАНИЕ на пульте ДУ или при нажатии на кнопку  на мониторе. ПРИМЕЧАНИЕ. Если совместимое с HDMI-CEC подключенное устройство выполняет запись, возможно, оно не перейдет в режим ожидания.
АУДИО РЕСИВЕР	Если выбрано [ВКЛЮЧИТЬ], внутренний динамик отключается, и звук транслируется через подключенное аудио оборудование с функцией ARC. Если выбрано [ОТКЛЮЧИТЬ], подключенное аудиооборудование с функцией ARC отключается, и звук транслируется через внутренний динамик. ПРИМЕЧАНИЕ. • При изменении настроек параметра [АУДИО РЕСИВЕР] может возникать задержка выхода звука, однако это не является неисправностью монитора.
ПОИСК УСТРОЙСТВ	Ищет вход HDMI для подключенного совместимого с HDMI-CEC устройства. Если устройство найдено, отображаются тип и зарегистрированное имя совместимого с HDMI-CEC устройства. После обнаружения совместимых с HDMI-CEC устройств можно переключать вход устройства, выбирая устройство.
ФОРМАТ СИГНАЛА	Выбирает настройку цветового пространства и RGB для сигнала HDMI/DisplayPort.
ЦВЕТ БОКОВОЙ ПОЛОСЫ*3	Регулирует цвет границ, который появляется, когда изображение не занимает экран целиком. Нажмите кнопку +, чтобы сделать границу светлее. Уровень можно повышать вплоть до белого цвета. Нажмите кнопку –, чтобы сделать границу темнее. Уровень можно повышать вплоть до черного цвета.
СБРОС	Восстанавливает все заводские настройки меню входа кроме [ИМЯ ВХОДА] и [АВТ. ИЗМЕНЕНИЕ ВХОДА].

\*1: эта функция зависит от используемой дополнительной панели. Эта функция доступна, только если установлена дополнительная панель.

\*2: в зависимости от устройства его правильное обнаружение может быть невозможно.

\*3: за исключением медиа-проигрывателя.

\*4: эта функция доступна, только когда установлены интерфейсная плата вычислительного модуля Raspberry Pi и вычислительный модуль Raspberry Pi. См. [стр. 73](#).

## ИЗОБРАЖЕНИЕ

МЕНЮ ИЗОБРАЖЕНИЯ	
РЕЖИМ ИЗОБРАЖЕНИЯ	Предварительно настроенные параметры изображения, подходящие для различных условий, в которых может использоваться данное устройство, или настраиваемые параметры по выбору пользователя.
NATIVE	Стандартная настройка.
RETAIL	Яркие и сочные цвета, идеально подходящие для рекламы и продвижения брендов.
CONFERENCING	Пониженная цветовая температура и оптимизированное естественное восприятие.
HIGHBRIGHT	Максимальная яркость фона с более высокой цветовой температурой для использования при яркой внешней освещенности.
TRANSPORTATION	Максимальная яркость фона с высокой контрастностью для возможности читать текст в любых условиях.
CUSTOM	Настраиваемые параметры.
ПОДСВЕТКА	Настройка общей яркости изображения и фона экрана. Для регулировки нажмите [+] или [-]. ПРИМЕЧАНИЕ. Если выбрано [ВКЛ.] в пункте [ИЗМЕРЕНИЕ ВНЕШНЕЙ ЗАСВЕТКИ] меню [РАСШИРЕННЫЕ], эту функцию невозможно изменить.
УМЕНЬШЕНИЕ ПОДСВЕТКИ*1	Обеспечивает автоматическую настройку отдельно каждой группы ЖК-подсветки для определенного вида входного сигнала.
ВИДЕО УРОВЕНЬ ЧЕРНОГО	Настройка уровня черного цвета. Когда настроен слишком высокий уровень, символы экранного меню становятся зелеными.

МЕНЮ ИЗОБРАЖЕНИЯ	
ГАММА	Выбор коррекции гаммы монитора для лучшего качества изображения. Выбор зависит от требуемого вида использования.
СТАНДАРТ	Коррекция гаммы выполняется на ЖК-панели.
2.2	Типичная гамма дисплея для использования с ПК.
2.4	Стандартные настройки гаммы для использования совместно с видео, такими как DVD и Blu-ray.
S ГАММА	Специальная гамма для фильмов определенного типа. Усиливает светлые участки и ослабляет темные участки изображения (S-кривая). ПРИМЕЧАНИЕ. Не используйте в диагностических целях.
DICOM СИМУЛЯЦИЯ	Кривая DICOM GSDF, симулируемая для типа ЖК.
ПРОГРАММИРУЕМЫЙ1, 2, 3	Программируемая кривая гаммы может быть загружена с использованием дополнительного программного обеспечения NEC.
ЦВЕТ	
ЦВЕТ	Регулирует насыщенность цвета на экране. Для регулировки нажмите кнопку + или –.
ЦВЕТОВАЯ ТЕМПЕРАТУРА	Настройка цветовой температуры всего экрана. При более низкой цветовой температуре цвета на экране будут смещены в сторону красного. При более высокой цветовой температуре цвета на экране будут смещены в сторону синего. При необходимости дополнительной настройки температуры можно изменить отдельные уровни R/G/B для белой точки. Для настройки уровней R/G/B необходимо, чтобы для параметра [ЦВЕТ. ТЕМП.] был выбран параметр [НАСТР.] ПРИМЕЧАНИЕ. Если в меню [ГАММА] отмечено [ПРОГРАММИРУЕМЫЙ1], [ПРОГРАММИРУЕМЫЙ2] или [ПРОГРАММИРУЕМЫЙ3], функция не может быть изменена.
ПАРАМЕТРЫ ЦВЕТА	Регулировка оттенка красного, желтого, зеленого, голубого, синего и пурпурного цветов. Регулирует оттенок заданного цвета. Например, вы можете поменять красный на желтый или пурпурный.
КОНТРАСТНОСТЬ	Настройка яркости изображения по отношению к входному сигналу. Для регулировки нажмите кнопку + или –.
РАСШИРЕННЫЕ	
РЕЖИМ HDR	При обнаружении монитором HDR сигнала можно выбрать необходимый вариант гамма-коррекции из [НИЗК.], [СРЕДНИЙ] или [ВЫС.].
РЕЗКОСТЬ	Настройка четкости изображения. Для регулировки нажмите кнопку + или –.
ФОРМАТ	Выбор формата изображения на экране. ПРИМЕЧАНИЕ. <ul style="list-style-type: none"> <li>• При изменении настроек [Г. ПОЛОЖЕНИЕ] и [В. ПОЛОЖЕНИЕ] для уменьшенного изображения оно не изменится.</li> <li>• При запуске [ЗАСТАВКА] значение [ФОРМАТ] автоматически меняется на [ПОЛНОЭК.]. При остановке [ЗАСТАВКА] восстанавливается предыдущее значение [ФОРМАТ].</li> <li>• Эта функция недоступна, если включено [ДВИЖЕНИЕ] в меню [ЗАСТАВКА].</li> <li>• Параметр [МАСШТ.] недоступен для изображения с входным разрешением 4К.</li> </ul>
ОБЫЧН.	Отображение с исходным соотношением сторон.
ПОЛНОЭК.	Изображение на весь экран.
ШИРОК.	Сигнал «почтовый ящик» с соотношением сторон 16 : 9, растянутый на весь экран.
1:1	Отображение в формате 1 на 1 пиксель. (Если входное разрешение превышает рекомендуемое, изображение масштабируется по размеру экрана.)
МАСШТ.	Растягивает/сжимает изображение. ПРИМЕЧАНИЕ. Области растянутого изображения, находящиеся за пределами активного экрана, не отображаются. При уменьшении качество изображения может ухудшиться.
МАСШТ.	Сохранение формата при масштабировании.
H ZOOM	Значение горизонтального зума.
V ZOOM	Значение вертикального зума.
H POS	Положение по горизонтали.
V POS	Положение по вертикали.
АДАПТ. КОНТРАСТ-ТЬ*2	Задаёт уровень настройки для динамической контрастности. Если задан [ВЫС.], изображение отображается четко, но яркость нестабильна из-за широкого разброса контрастности.

МЕНЮ ИЗОБРАЖЕНИЯ	
АВТО ЗАТЕМНЕНИЕ	Настройка подсветки ЖК устанавливается автоматически, в зависимости от окружающего освещения.
АВТОЯРКОСТЬ*1	Настройка яркости изображения по отношению к входному сигналу.
ИЗМЕРЕНИЕ ВНЕШНЕЙ ЗАСВЕТКИ*1	<p>В зависимости от освещения можно увеличивать или уменьшать подсветку ЖК-экрана. Если в помещении светло, яркость монитора, соответственно, увеличивается.</p> <p>В темном помещении яркость монитора снижается. Эта функция служит для создания более комфортных условий просмотра при различных условиях освещения.</p> <p>Настройка параметра «Окружающее освещение»:</p> <p>[ИЗМЕРЕНИЕ ВНЕШНЕЙ ЗАСВЕТКИ] в экранном меню, выберите [ВКЛ] и задайте [ОСВЕТЛЕНИЕ] и [ПОДСВЕТКА].</p> <p>В ЯРКОМ: параметр для использования в помещении с ярким освещением.  ОСВЕТЛЕНИЕ — уровень яркости в помещении с ярким освещением.  ПОДСВЕТКА — максимальный уровень подсветки в помещении с ярким освещением.</p> <p>В ТЕМНОМ: параметр для использования в темном помещении.  ОСВЕТЛЕНИЕ — уровень яркости в темном помещении.  ПОДСВЕТКА — максимальный уровень подсветки в темном помещении.</p> <p>СТАТУС: показывает текущий уровень параметров [ОСВЕТЛЕНИЕ] и [ПОДСВЕТКА].</p> <p>Если функция [ИЗМЕРЕНИЕ ВНЕШНЕЙ ЗАСВЕТКИ] включена, уровень подсветки экрана изменяется автоматически в соответствии с уровнем освещенности в помещении (см. рис. ниже).</p> <p>Уровень ПОДСВЕТКИ, установленный для работы монитора при низком уровне окружающего освещения</p> <p>Уровень ПОДСВЕТКИ, установленный для работы монитора при высоком уровне окружающего освещения</p> <p>Диапазон значений переменной ПОДСВЕТКА</p> <p>Диапазон значений параметра ПОДСВЕТКА</p> <p>0% 100% 0% 100%</p> <p>Темно Освещение в помещении Светло</p> <p>L — уровень ОСВЕТЛЕНИЕ, установленный для работы монитора при низком уровне окружающего освещения.  H — уровень ОСВЕТЛЕНИЕ, установленный для работы монитора при высоком уровне окружающего освещения.</p> <p>ПРИМЕЧАНИЕ. • Если задать [ВКЛ], параметр [ПОДСВЕТКА] изменить нельзя.  • Не накрывайте блок дополнительного датчика, если включено [ИЗМЕРЕНИЕ ВНЕШНЕЙ ЗАСВЕТКИ]. [ИЗМЕРЕНИЕ ВНЕШНЕЙ ЗАСВЕТКИ] активно в положении [ВКЛ.].</p>
РАСПОЗН. Ч-КА*1	<p>Автоматически корректирует уровни подсветки и громкости в зависимости от того, обнаружено ли присутствие человека напротив монитора.</p> <p>ПРИМЕЧАНИЕ. Если [РАСПОЗН. Ч-КА] активно, оно автоматически отключается, когда включено [АВТ. ИЗМЕНЕНИЕ ВХОДНОГО СИГНАЛА].</p> <p>[ЭНЕРГОСБЕРЕЖЕНИЕ] отключается, когда в разделе [РАСПОЗН. Ч-КА] включается [АВТОВЫКЛ.] или [НАСТР.].</p>
ВЫКЛ.	Определение присутствия человека отключено.
АВТОВЫКЛ.	<p>Если присутствие человека не обнаружено за период, заданный параметром [ВРЕМЯ ОЖИД.], подсветка монитора автоматически выключается и отключается звук.</p> <p>Когда человек снова появляется рядом с монитором, монитор автоматически возвращается в обычный режим.</p>
НАСТР.	<p>Если присутствие человека не обнаружено за период, заданный параметром [ВРЕМЯ ОЖИД.], входной сигнал, подсветка монитора и уровень громкости автоматически переключаются на значения [ВЫБОР ВХОДА], [ПОДСВЕТКА] и [ГРОМКОСТЬ].</p> <p>Когда человек снова появляется рядом с монитором, монитор автоматически возвращается к нормальным параметрам подсветки и громкости и воспроизводит входной сигнал, выбранный в пункте [ВЫБОР ВХОДА].</p>

МЕНЮ ИЗОБРАЖЕНИЯ	
TILE MATRIX	<p>Эта функция позволяет расширять одно изображение и отображать его поверх нескольких экранов (до 100) через усилитель-распределитель. Эта опция служит для настройки вручную параметров TILE MATRIX, которые настраиваются автоматически, если используется [АВТОНАСТРОЙКА TILE MATRIX].</p> <p>ПРИМЕЧАНИЕ.</p> <ul style="list-style-type: none"> <li>Низкое разрешение не подходит для составного экрана из нескольких мониторов.</li> <li>Без усилителя-распределителя возможно использование меньшего числа экранов.</li> <li>Если выбрана настройка формата [МАСШТ.], при активном составном экране она работает как [ПОЛНОЭК.] формат. Когда активен составной экран, переключение настройки формата на [МАСШТ.] или изменение масштаба не влияют на изображение. После отключения составного экрана немедленно применяются любые настройки, которые были изменены, когда составной экран был активен.</li> <li>Если проигрыватель воспроизводит контент, когда активна [TILE MATRIX], воспроизведение изображения может происходить с задержкой между мониторами.</li> <li>При входном сигнале 4K параметр [TILE MATRIX] недоступен.</li> </ul>
ГОРИЗ. МОНИТ.	Количество мониторов, которые будут расположены по горизонтали.
ВЕРТ. МОНИТ.	Количество мониторов, которые будут расположены по вертикали.
ПОЛОЖЕНИЕ	Выбор области составного изображения для отображения на текущем мониторе.
TILE COMP	<p>Корректировка изображения для компенсации зазора между мониторами.</p> <p>Когда эта опция активирована, размер и положение экранного изображения можно изменить, нажав кнопку + или – на пульте ДУ.</p>
ПОДТВЕРДИТЬ НАСТРОЙКИ	Включение составного экрана.
СБРОС	Восстановление всех заводских настроек меню изображения, исключая [РЕЖИМ ИЗОБРАЖЕНИЯ].

\*1: данная функция доступна только при подключении дополнительного комплекта управления.

\*2: за исключением RGB-сигнала.

## ЗВУК

МЕНЮ АУДИО	
РЕЖИМ АУДИО	Предварительно настроенные параметры звука, подходящие для различных условий, в которых может использоваться данное устройство, или настраиваемые параметры по выбору пользователя.
NATIVE	Стандартная настройка.
RETAIL	Объемный звук для четкости звучания в розничных магазинах.
CONFERENCING	Оптимизированные настройки для четкости звучания в конференц-залах.
HIGHBRIGHT	Самый низкий уровень звука для акцентирования внимания на визуальном сообщении (звук отключен).
TRANSPORTATION	Минимальная громкость, чтобы не отвлекать внимание в общественных местах (звук отключен).
CUSTOM	Настраиваемые параметры.
ГРОМКОСТЬ	Увеличение или уменьшение выходного уровня громкости.
БАЛАНС	Выбор [СТЕРЕО] или [МОНО] для выхода звука
СТЕРЕО/МОНО	<p>СТЕРЕО: независимые аудиоканалы для маршрутизации аудиосигнала. Можно регулировать баланс звука между левыми и правыми динамиками.</p> <p>МОНО: аудиосигналы маршрутизируются через один аудиоканал. Баланс не регулируется, ползунок недоступен.</p>
БАЛАНС	<p>Нажмите кнопку +, чтобы переместить аудиосигнал вправо.</p> <p>Нажмите кнопку –, чтобы переместить аудиосигнал влево.</p> <p>ПРИМЕЧАНИЕ. Эта функция недоступна, если выбрано значение [МОНО].</p>
ОБЪЕМНОЕ ЗВУЧАНИЕ	Искусственно воспроизводит эффект объемного звучания.

МЕНЮ АУДИО	
ЭКВАЛАЙЗЕР	
ВЫСОКИЕ ЧАСТОТЫ	Усиливает или ослабляет высокочастотный диапазон аудиосигналов. Нажмите на кнопку «+» для усиления звука [ВЫСОКИХ ЧАСТОТ]. Нажмите на кнопку «-» для уменьшения звука [ВЫСОКИХ ЧАСТОТ].
НИЗКИЕ ЧАСТОТЫ	Усиливает или ослабляет низкочастотный звук. Нажмите на кнопку «+» для усиления звука [НИЗКИХ ЧАСТОТ]. Нажмите на кнопку «-» для уменьшения звука [НИЗКИХ ЧАСТОТ].
РАСШИРЕННЫЕ	
ЛИНЕЙНЫЙ ВЫХОД	При выборе настройки [ПЕРЕМЕННЫЙ] возможна регулировка уровня линейного выхода кнопкой [ГРОМКОСТЬ] на пульте ДУ или панели управления монитора.
ЗАДЕРЖ. ЗВ.	
ЗАДЕРЖ. ЗВ.	Выберите эту опцию, если существует заметная задержка между видеоизображением и выходным аудиосигналом. Если эта опция включена, задержку аудиосигнала можно установить в диапазоне от 0 до 100 миллисекунд. Это позволяет совместить задержки видео, которые могут возникнуть в связи с обработкой видео, такой как РАССОЕДИНЕНИЕ, с равными задержками аудиосигнала, чтобы избежать ошибок синхронизации губ.
ВРЕМЯ ЗАДЕР	
ВСТРОЕННЫЙ ДИНАМИК	При выборе [ВЫКЛ.] вывод сигнала на внутренние динамики прекращается.
СБРОС	Возвращает заводские значения всех настроек меню звука, кроме [РЕЖИМ АУДИО].

## ГРАФИК

МЕНЮ ГРАФИК	
ИНФОРМАЦИЯ О РАСПИСАНИИ	Формирует график работы монитора (см. <a href="#">стр. 44</a> ). Для навигации и изменения параметров графика используйте кнопки ▲, ▼, +, -. Для выбора параметров нажмите кнопку [НАСТРОЙКА/ЗУМ ТОЧКИ] на пульте дистанционного управления или кнопки изменения ввода на мониторе. ПРИМЕЧАНИЕ. <ul style="list-style-type: none"> <li>• Перед добавлением графиков необходимо задать [ДАТУ И ВРЕМЯ].</li> <li>• Настраиваемые графики сохраняются при выходе из окна [ИНФОРМАЦИЯ О РАСПИСАНИИ].</li> <li>• Если несколько графиков должны начаться в одно время, приоритет отдается конфликтующему графику с наибольшим номером.</li> <li>• Графики не будут запускаться, если [ТАЙМЕР ВЫКЛЮЧЕНИЯ] [ВКЛ.].</li> <li>• Графики не запускаются, пока открыто меню [ИНФОРМАЦИЯ О РАСПИСАНИИ].</li> </ul>
НАСТРОЙКИ	Выделите номер и нажмите кнопку [НАСТРОЙКА/ЗУМ ТОЧКИ], чтобы активировать график. У поля, рядом с номером, при включении графика появится рамка. Можно создать и активировать до 14 графиков. Нажмите кнопку + или - для переключения между номерами графиков.
ПИТАНИЕ	Устанавливает состояние питания монитора для графика. Выберите [ВКЛ.], если хотите, чтобы график включил монитор в указанное время. Выберите [ВЫКЛ.], если хотите, чтобы график выключил монитор в указанное время.
ВРЕМЯ	Задаёт для графика время начала. ПРИМЕЧАНИЕ. Заполните оба поля параметра ВРЕМЯ. Если в одном из полей указано [--], график не будет работать.
ВХОД	Выберите, какой видеовход использовать для графика. Чтобы вход при запуске графика оставался активным, убедитесь, что задано [--]. Если вы выбрали определенный вход, для пункта [ПИТАНИЕ] установите значение [ВКЛ.].
ДАТА	
ГОД	Выберите этот параметр, если график должен запускаться только в один день или если это нерегулярный график.
МЕСЯЦ	
ДЕНЬ	
ЕЖЕНЕДЕЛЬНО	Выберите этот параметр для еженедельного запуска графика.
ТАЙМЕР ВЫКЛЮЧЕНИЯ	Выключение монитора по истечении промежутка времени, указанного рядом с ползунком. Нажмите кнопку + или - на пульте ДУ, чтобы настроить таймер в диапазоне от 1 до 24 часов. ПРИМЕЧАНИЕ. Графики не будут запускаться, если [ТАЙМЕР ВЫКЛЮЧЕНИЯ] [ВКЛ.].
СБРОС	Восстанавливает все заводские настройки меню графика, кроме [ТАЙМЕР ВЫКЛЮЧЕНИЯ].



МЕНЮ ГНЕЗДА	
АКТИВНОЕ ГНЕЗДО	Настраивает активное гнездо на дополнительной панели. ПРИМЕЧАНИЕ. Будет работать только выбранный вход.
OPTION*1	Настройка параметров для подключенной дополнительной панели.
УПРАВЛЕНИЕ ПИТАНИЕМ	
ПОДАЧА ПИТАНИЯ	Управление питанием дополнительной панели. Выберите [ВКЛ], а затем нажмите НАСТРОЙКА на пульте ДУ, чтобы включить питание устройства. Выберите [ВЫКЛ], а затем нажмите НАСТРОЙКА на пульте ДУ, чтобы выключить питание устройства. ПРИМЕЧАНИЕ. Параметр, выделенный в разделе [ПОДАЧА ПИТАНИЯ] при открытии меню [УПРАВЛЕНИЕ ПИТАНИЕМ], показывает текущее состояние питания. Если выделено [ДА], питание включено. Если выделено [НЕТ], питание выключено.
КНОПКА ЭЛЕКТРОП.	Устанавливает тот же режим работы, что и для кнопки питания на установленной дополнительной панели.
ПРИНУДИТ. ОТКЛЮЧЕНИЕ	Нажмите [ДА] для принудительного отключения установленной дополнительной панели. ПРИМЕЧАНИЕ. Используйте эту функцию, только если операционную систему нельзя отключить вручную.
СБРОС	Нажмите [ДА] для принудительного отключения и перезапуска дополнительной панели, когда она не реагирует на команду выключения с помощью [КНОПКИ ЭЛЕКТРОП] или функции [ПРИНУДИТ ОТКЛЮЧЕНИЕ]. ПРИМЕЧАНИЕ. Эта функция может привести к повреждению файлов данных на дополнительной панели или файлов данных на накопителе, подключенном к установленной дополнительной панели. Используйте эту функцию, только если недоступны варианты [КНОПКА ЭЛЕКТРОП.] и [ПРИНУДИТ ОТКЛЮЧЕНИЕ].
Connection Status*3	Показывает статус подключения дополнительной панели. Если статус отличается от «Подключено», устройство не установлено.
Power Status*3	Показывает рабочий статус установленной дополнительной панели.
Module*3	Показывает информацию об установленной дополнительной панели.
НАСТРОЙКА ПИТАНИЯ	
АВТ. ВКЛЮЧЕНИЕ ПИТАНИЯ	Установленная дополнительная панель будет включаться автоматически при включении питания монитора.
АВТ. ВЫКЛЮЧЕНИЕ ПИТАНИЯ*2, *4	Установленная дополнительная панель выключается при переходе монитора в режим ожидания.
ЗАДЕРЖКА ОТКЛ. ПИТ.	Если для [ПИТ. ДОП. СЛ.] выбрано [ВЫКЛ.], задается задержка с момента [АВТ. ВЫКЛЮЧЕНИЕ ПИТАНИЯ] до момента отключения питания дополнительной панели.
АВТ. ВЫКЛЮЧЕНИЕ ДИСПЛЕЯ	Задаёт переход монитора в такое же состояние при переходе установленного устройства в режим ожидания или энергосбережения.
OFF WARNING	Предупреждение при отключении питания дополнительной панели о необходимости выключить ПК в ОС ПК. Это сообщение невозможно изменить. Эта функция доступна, когда [ПОДАЧА ПИТАНИЯ] [ВЫКЛ.].
ВЫЧИСЛИТЕ МОДУЛЬ	Настройка параметров интерфейсной платы вычислительного модуля Raspberry Pi и самого модуля Raspberry Pi.
УПРАВЛЕНИЕ ПИТАНИЕМ	
ПОДАЧА ПИТАНИЯ	Контроль питания на вычислительный модуль. Выберите [ВКЛ], а затем нажмите НАСТРОЙКА на пульте ДУ, чтобы включить питание устройства. Выберите [ВЫКЛ], а затем нажмите НАСТРОЙКА на пульте ДУ, чтобы выключить питание устройства. ПРИМЕЧАНИЕ. Параметр, выделенный в разделе [ПОДАЧА ПИТАНИЯ] при открытии меню [УПРАВЛЕНИЕ ПИТАНИЕМ], показывает текущее состояние питания. Если выделено [ДА], питание включено. Если выделено [НЕТ], питание выключено.
КНОПКА ЭЛЕКТРОП.	Выполняет стандартное отключение вычислительного модуля.
СБРОС	Нажмите [ДА] для принудительного отключения и перезапуска вычислительного модуля, когда он не реагирует на команду выключения с помощью функции [КНОПКА ЭЛЕКТРОП]. ПРИМЕЧАНИЕ. Нажмите Настройка для принудительного отключения и перезапуска вычислительного модуля, когда он не реагирует на команду выключения с помощью функции [КНОПКА ЭЛЕКТРОП].
Connection Status	Показывает статус подключения вычислительного модуля. Если статус отличается от «Подключено», устройство не установлено.
Power Status	Показывает статус работы вычислительного модуля.
Module	Показывает информацию об интерфейсной плате вычислительного модуля.

МЕНЮ ГНЕЗДА	
НАСТРОЙКА ПИТАНИЯ	
АВТ. ВКЛЮЧЕНИЕ ПИТАНИЯ	Питание вычислительного модуля будет включаться автоматически при включении питания монитора.
АВТ. ВЫКЛЮЧЕНИЕ ПИТАНИЯ	Вычислительный модуль выключается при переходе монитора в режим ожидания.
ЗАДЕРЖКА ОТКЛ. ПИТ.	Задаёт время задержки после настройки сигнала закрытия до отключения питания на вычислительный модуль. Настраивается для обеспечения достаточного времени безопасного закрытия ПО.
АВТ. ВЫКЛЮЧЕНИЕ ДИСПЛЕЯ	При настройке [ОТКЛЮЧИТЬ] после включения монитора с выбранным входом [ВЫЧИСЛИТЕ МОДУЛЬ] происходит автоматическое воспроизведение любых изображений или видео из выбранной папки.
OFF WARNING	Предупреждение при отключении питания вычислительного модуля о необходимости выключить ПК в ОС ПК. Это сообщение невозможно изменить. Эта функция доступна, когда [ПОДАЧА ПИТАНИЯ] [ВЫКЛ.].
РАСШИРЕННАЯ НАСТРОЙКА	
СИГНАЛ ЗАКРЫТИЯ	Включает или отключает использование GPIO 23 для выдачи сигнала о том, что питание вычислительного модуля будет отключено.
ИК СИГНАЛ	Включает или отключает передачу сигналов на пульт ДУ.
УПРАВЛЕНИЕ МОНИТОРОМ	Включает или отключает внутреннее последовательное соединение между монитором и вычислительным модулем.
ТАЙМЕР ЗАМКА	Включает или отключает встроенную функцию контрольного таймера для вычислительного модуля. Если эта функция включена, монитор будет ожидать получения периодической команды сброса от вычислительного модуля через внутренний UART. Если команда не получена в течение трех последовательных периодов, монитор выполнит перезапуск вычислительного модуля.
ВРЕМЯ ЗАПУСКА	Задаёт задержку, с которой монитор должен начать получать команды перезапуска контрольного таймера после включения вычислительного модуля.
ВРЕМЯ ПЕРИОДА	Задаёт максимальную длительность времени, в течение которого монитор должен принимать команды сброса контрольного таймера от вычислительного модуля.
ЭЛЕКТРОП. ГНЕЗДА	Подача питания от монитора на гнездо дополнительной панели в режиме экономии электроэнергии или ожидания. [АВТО]: питание непрерывно подается на гнездо дополнительной панели, даже в режимах энергосбережения и ожидания. Питание на гнездо дополнительной панели не подается в режимах энергосбережения и ожидания, если отсутствует установленное устройство. [ВКЛ.]: питание непрерывно подается на гнездо дополнительной панели, даже в режимах энергосбережения и ожидания. [ВЫКЛ.]: питание на гнездо дополнительной панели не подается в режимах энергосбережения и ожидания. ПРИМЕЧАНИЕ. Если дополнительной панелью является компьютер, задайте [ЭЛЕКТРОП. ГНЕЗДА] как [АВТО] или [ВКЛ.].
СБРОС	Восстанавливаются все заводские настройки ГНЕЗДА, кроме [ЭЛЕКТРОП. ГНЕЗДА].

\*1: эта функция зависит от установленной дополнительной панели. При изменении настройки включите основное питание монитора.

\*2: эта функция зависит от используемой дополнительной панели. Эта функция доступна, только если установлена дополнительная панель.

\*3: некоторые дополнительные панели могут показывать эту опцию некорректно.

\*4: если дополнительной панелью является компьютер, проверьте параметры выключения компьютера.



# СЕТЬ

МЕНЮ СЕТИ	
ДАННЫЕ О СЕТИ	Автоматическая или ручная настройка сетевых параметров монитора.
НАСТР. IP	Автоматическое получение IP-адреса от DHCP-сервера, если выбран вариант [АВТО]. Если выбран вариант [РУЧНАЯ], настройки сети требуется задать вручную. Для получения этой информации обратитесь к администратору сети. ПРИМЕЧАНИЕ. Проконсультируйтесь с администратором сети по поводу IP-адреса, если выбрана [АВТО] [НАСТР. IP].
АДРЕС IP	Задаёт IP-адрес монитора, подключенного к сети, когда выбрана [НАСТР. IP] [РУЧНАЯ].
ПОД СЕТЕВАЯ МАСКА	Задаёт номер маски подсети для сети, к которой подключен монитор, когда выбрана [НАСТР. IP] [РУЧНАЯ].
ШЛЮЗ ПО УМОЛЧАНИЮ	Задаёт шлюз по умолчанию для монитора, подключенного к сети, когда выбрана [НАСТР. IP] [РУЧНАЯ]. ПРИМЕЧАНИЕ. Введите [0.0.0.0] для удаления настройки.
DNS	Задайте IP-адреса для DNS-серверов. [АВТО]: DNS-сервер, который подключен к монитору, автоматически назначит ему IP-адрес. [РУЧНАЯ]: вручную введите IP-адрес подключенного к монитору DNS-сервера. ПРИМЕЧАНИЕ. Проконсультируйтесь с администратором сети по поводу IP-адреса, когда [АВТО] выбирается для [DNS].
ПЕРВИЧНЫЙ DNS	Введите основные настройки DNS-сервера для сети, к которой подключен монитор. ПРИМЕЧАНИЕ. Введите [0.0.0.0] для удаления настройки.
ВТОРИЧНЫЙ DNS	Введите второстепенные настройки DNS-сервера для сети, к которой подключен монитор. ПРИМЕЧАНИЕ. Введите [0.0.0.0] для удаления настройки.
АДРЕС MAC	Показывает [АДРЕС MAC] монитора.
ВЫПОЛНИТЬ	Выполняет настройки информации о сети.
БЕЗОПАСНОСТЬ СЕТИ	Отдельно включает или выключает сетевой компонент для функций монитора. ПРИМЕЧАНИЕ. При обновлении версии прошивки по сети задайте для «ДИСПЛЕЙ» «ВКЛЮЧИТЬ».
ДИСПЛЕЙ	Включает или выключает сетевые функции для удаленного управления монитором. Если отключено, эти функции не работают: Внешнее управление, Почта, HTTP-сервер, SNMP, Crestron, AMX, PJLink.
ВЫЧИСЛИТЕ МОДУЛЬ	Включает или выключает сетевые функции только для интерфейсной платы вычислительного модуля.
APPLY	Применяет настройки безопасности сети.
PING	Подтвердить успешное соединение с сетью путем связи с заранее заданным IP-адресом.
АДРЕС IP	Задать [АДРЕС IP] для отправки [PING].
ВЫПОЛНИТЬ	Проверка того, может ли ответ быть отправлен на монитор с [АДРЕСА IP] путем отправки [PING].
СБРОС	Восстанавливает все заводские настройки меню сети, кроме [ДАННЫЕ О СЕТИ] и [PING].

# ЗАЩИТА

МЕНЮ ЗАЩИТЫ	
НАСТРОЙКИ ПИТАНИЯ	
ЭНЕРГОСБЕРЕЖЕНИЕ	<p>Включает или выключает переход монитора в режим экономии электроэнергии.</p> <p>Если выбрано [ВКЛЮЧИТЬ], монитор переходит в режим энергосбережения через определенное время после отсутствия или потери входного сигнала.</p> <p>Условие экономии энергии можно задать в [РЕЖИМ].</p> <p>Когда монитор находится в режиме экономии электроэнергии, светодиодный индикатор питания меняет цвет. См. таблицу «Индикатор питания» (стр. 65).</p> <p>Если выбрать [ВЫКЛЮЧИТЬ], монитор не переходит в режим экономии электроэнергии.</p> <p>Монитор переходит в состояние, выбранное для [РЕЖИМ] при следующем условии:</p> <p>Монитор выключается путем нажатия выключателя питания или кнопки ВКЛЮЧЕНИЯ ПИТАНИЯ на пульте ДУ, [ПИТАНИЕ] в [ИНФОРМАЦИЯ О РАСПИСАНИИ] или с помощью внешнего управления.</p> <p>Сведения об энергопотреблении указаны в технических характеристиках монитора («ME431» на стр. 68, «ME501» на стр. 69, «ME551» на стр. 70 и «ME651» на стр. 71).</p> <p>ПРИМЕЧАНИЕ.</p> <ul style="list-style-type: none"> <li>• Если монитор подключен к компьютеру, адаптер дисплея компьютера не может прекратить передачу цифровых данных, даже несмотря на отсутствие экранного изображения. Если это произойдет, монитор не переключится в режим энергосбережения.</li> <li>• Функция [ЭНЕРГОСБЕРЕЖЕНИЕ] отключена, когда включено [АВТОВЫКЛ.] в меню ГРАФИК или когда [РАСПОЗН. Ч-КА]** включено в разделе [АВТО ЗАТЕМНЕНИЕ] меню УПРАВЛЕНИЕ.</li> </ul> <p>*1: данная функция доступна только при подсоединении дополнительного комплекта управления.</p>
УСТАНОВКА ВРЕМЕНИ	Задаёт время ожидания входного сигнала перед переходом монитора в режим энергосбережения.
РЕЖИМ	<p>Если выбрано [НИЗКОЕ ЭЛЕКТРОПИТ.], монитор, не обнаруживший входной сигнал от подключенного устройства, не будет выключаться автоматически. Чтобы включить монитор, нажмите выключатель питания на мониторе или кнопку ВКЛЮЧЕНИЯ ПИТАНИЯ на пульте ДУ, или отключите и подключите сигнальный кабель устройства.</p> <p>Если выбрано [ОБЫЧН.], монитор включается при обнаружении входного сигнала от подключенного устройства. Выбирайте [ОБЫЧН.] при использовании функции внешнего управления (см. стр. 51).</p>
USB	
USB-УСИЛИТЕЛЬ	<p>Выберите [ВКЛ.] для подачи питания в режиме ожидания.</p> <p>Выберите [ВКЛ.] для подачи питания на порт USB.</p> <p>ПРИМЕЧАНИЕ. Энергопотребление устройств, подключенных к этому порту, зависит от устройств USB.</p>
СООБЩ. О СОСТ. ЗАР.	Выдает экранное сообщение при переходе монитора в режим низкого энергопотребления.
БЫСТРЫЙ ЗАПУСК	Если установлено значение [ВКЛЮЧИТЬ], при обнаружении сигнала монитор быстро включится. Включение данного параметра увеличивает энергопотребление в режиме ожидания.
УПРАВЛЕНИЕ ТЕМПЕРАТУРОЙ	
УПР-Е ВЕНТИЛЯТОРОМ	<p>Если выбрано [АВТО], вентиляторы будут включаться только при достижении внутренней температуры, заданной на любом из датчиков в этом меню. Вентиляторы будут автоматически выключаться после остывания монитора. Если выбрано [ВКЛ.], вентиляторы все время включены. Отключение вентиляторов вручную невозможно.</p> <p>Если выбрано [АВТО], используйте кнопки + и – на пульте ДУ, чтобы задать максимальную внутреннюю температуру, которой может достигать монитор перед включением вентиляторов.</p>
СКОР. ВЕНТ.	Для [СКОР. ВЕНТ.] можно задать [НИЗК.] или [ВЫСОК.].
ДИСПЛЕЙ	Показывает статус внутренней температуры монитора.
ВНУТРЕННЯЯ ТЕМПЕРАТУРА	Показывает внутреннюю температуру монитора.
ГНЕЗДО	Показывает внутреннюю температуру дополнительной панели.
СОСТОЯНИЕ ВЕНТИЛЯТОРА	Показывает статус внутреннего вентилятора монитора.
ВНУТРЕННЯЯ ТЕМПЕРАТУРА	Показывает внутреннюю температуру дополнительной панели.
ТРЕБОВАНИЯ К ВЕНТИЛЯТОРУ	Показывает операционные требования от дополнительной панели и вычислительного модуля.
OPTION	
COMPUTE MODULE	

МЕНЮ ЗАЩИТЫ	
ЗАСТАВКА	<p>Функция [ЗАСТАВКА] уменьшает риск возникновения эффекта остаточного изображения.</p> <p>ПРИМЕЧАНИЕ.</p> <ul style="list-style-type: none"> <li>• Когда включается заставка, формат изображения меняется на [ПОЛНОЭК.]. Когда заставка выключается, восстанавливается текущая настройка параметра [ФОРМАТ].</li> <li>• Заставку нельзя выбрать для входного сигнала 4К.</li> <li>• Если активно [ДВИЖЕНИЕ], [ФОРМАТ] и [ПРОСМОТРЕТЬ] недоступны.</li> <li>• Эта функция будет отключаться при активации [TILE MATRIX] или нажатии кнопки НЕПОДВИЖНОЕ ИЗОБРАЖЕНИЕ на пульте ДУ.</li> </ul>
ДВИЖЕНИЕ	<p>Немного расширяет экранное изображение до заданного уровня зума, затем перемещает изображение в четырех направлениях (вверх, вниз, вправо, влево) с заданным интервалом. Используйте кнопки + и – на пульте ДУ, чтобы задать время на ползунке [ИНТЕРВАЛ] и процент зума на ползунке [МАСШТ.].</p>
ВРЕМЯ ЗАДЕРЖКИ ВКЛЮЧ	<p>Задаёт задержку включения монитора после нажатия кнопки ПИТАНИЯ на заданный промежуток времени.</p>
ВРЕМЯ ЗАДЕР	<p>Задержка может быть задана в диапазоне от 0 до 50 секунд.</p>
СВЯЗЬ С ID	<p>Привязывает [ВРЕМЯ ЗАДЕР] к идентификатору монитора. Это помогает предотвратить скачки напряжения в случае одновременного включения нескольких мониторов. Чем больше идентификатор монитора, тем дольше задержка перед включением монитора.</p> <p>Например, если идентификатор монитора равен 20, а [ВРЕМЯ ЗАДЕР] равно 5 сек., промежуток времени между нажатием кнопки ПИТАНИЯ и фактическим включением питания составит 95 секунд.</p> <p>ПРИМЕЧАНИЕ. Если задано [ВРЕМЯ ЗАДЕР] 0 сек., настройка [СВЯЗЬ С ID] не будет обеспечивать дополнительную задержку. Чтобы питание включалось с задержкой, должно быть задано время задержки не менее 1 секунды.</p>
НАСТРОЙКИ БЕЗОПАСНОСТИ	<p>Запрашивает пароль для использования монитора.</p>
ПАРОЛЬ	<p>Введите действующий пароль, чтобы изменить настройки в этом меню. Пароль по умолчанию: 0000.</p>
БЕЗОПАСНЫЙ РЕЖИМ	<p>Если этот режим выбран, требуется вводить пароль безопасности для использования монитора.</p>
БЛОКИРОВКА ЗАПУСКА	<p>Требуется вводить пароль при включении питания монитора.</p>
КОНТРОЛЬН. БЛОК-КА	<p>Требуется вводить пароль при нажатии кнопок на панели дисплея или на пульте ДУ.</p>
ИЗМЕНИТЬ ПАРОЛЬ	<p>Позволяет изменить пароль безопасности.</p> <p>ПРИМЕЧАНИЕ. Заданный на заводе пароль – [0000].</p>
ТЕКУЩИЙ ПАРОЛЬ	<p>Введите действующий пароль, который требуется изменить.</p>
НОВЫЙ ПАРОЛЬ	<p>Введите новый пароль.</p>
ПОДТВЕРЖДЕНИЕ ПАРОЛЯ	<p>Введите новый пароль повторно, чтобы подтвердить смену пароля.</p>
НАСТР. БЛОК.	<p>Блокировка управления монитором через беспроводное дистанционное управление и (или) кнопки на мониторе.</p> <p>Кнопка [АКТИВИР.] служит для включения всех настроек.</p> <p>ПРИМЕЧАНИЕ.</p> <ul style="list-style-type: none"> <li>• Функция [ИК] контролирует только кнопки пульта беспроводного дистанционного управления. Эта функция не блокирует доступ ко всем кнопкам на мониторе.</li> <li>• Для возврата к обычной работе нажмите кнопку [ДИСПЛЕЙ] на пульте ДУ и удерживайте ее дольше 5 секунд.</li> <li>• Для включения блокировки клавиш управления одновременно нажмите кнопки ▲ и ▼ и удерживайте их дольше 3 секунд. Для продолжения работы в режиме пользователя одновременно нажмите кнопки ▲ и ▼ и удерживайте их дольше 3 секунд.</li> </ul>
ВЫБРАТЬ	<p>Выбирает устройство, [ИК], [КЛАВИША] или [КЛАВИША И ИК].</p>
РЕЖИМ	<p>Служит для выбора режима [РАЗБЛОКИРОВАТЬ], [ЗАБЛОКИРОВАТЬ ВСЕ] или [ЗАБЛОКИРОВАТЬ ВЫБОРОЧНО].</p>
UNLOCK	<p>Все кнопки доступны в обычном режиме.</p>
ALL LOCK	<p>Все кнопки блокируются.</p>
CUSTOM LOCK	<p>Все кнопки блокируются, за исключением указанных ниже, которые можно отдельно заблокировать или разблокировать.</p>

МЕНЮ ЗАЩИТЫ	
ЭЛЕКТРОП.	Выберите [РАЗБЛ.], чтобы иметь возможность использовать кнопку ЭЛЕКТРОП., когда кнопки заблокированы. Выберите [БЛОК], чтобы заблокировать кнопку.
ГРОМКОСТЬ	<p>Если в пункте [ВЫБРАТЬ] выбрано [ИК]:</p> <ul style="list-style-type: none"> <li>– РАЗБЛ.: дает возможность регулировать громкость кнопкой ГРОМК. +/- на пульте ДУ.</li> </ul> <p>Если в пункте [ВЫБРАТЬ] выбрано [КЛАВИША]:</p> <ul style="list-style-type: none"> <li>– РАЗБЛ.: дает возможность регулировать громкость кнопками + и – на мониторе.</li> </ul> <p>Если в пункте [ВЫБРАТЬ] выбрано [КЛАВИША И ИК]:</p> <ul style="list-style-type: none"> <li>– РАЗБЛ.: дает возможность регулировать громкость кнопкой ГРОМК. +/- на пульте ДУ и кнопками + и – на мониторе.</li> </ul> <p>БЛОК: Блокирует регулировку громкости. При включении блокировки громкости громкость монитора сразу меняется на значение МИН. ГРОМК.</p>
МИН. ГРОМК. / МАКС. ГРОМК.	Кнопки регулировки громкости разблокированы; громкость можно регулировать только в пределах заданного диапазона МИН. и МАКС. Чтобы эта настройка работала, ГРОМКОСТЬ следует настроить на значение [РАЗБЛ.].
ВХОД	<p>Если в пункте [ВЫБРАТЬ] выбрано [ИК]:</p> <ul style="list-style-type: none"> <li>– РАЗБЛ.: дает возможность использовать кнопки ввода на пульте ДУ.</li> <li>– БЛОК: блокирует все кнопки ввода на пульте ДУ.</li> </ul> <p>Если в пункте [ВЫБРАТЬ] выбрано [КЛАВИША]:</p> <ul style="list-style-type: none"> <li>– РАЗБЛ.: дает возможность использовать кнопку ВХОД/НАСТРОЙКА на мониторе.</li> <li>– БЛОК: блокирует кнопку ВХОД/НАСТРОЙКА на мониторе.</li> </ul> <p>Если в пункте [ВЫБРАТЬ] выбрано [КЛАВИША И ИК]:</p> <ul style="list-style-type: none"> <li>– РАЗБЛ.: дает возможность использовать кнопки ввода на пульте ДУ и кнопку ВХОД/НАСТРОЙКА на мониторе.</li> <li>– БЛОК: блокирует все кнопки ввода на пульте ДУ и кнопку ВХОД/НАСТРОЙКА на мониторе.</li> </ul>
АКТИВИР./ДЕЗАКТИВ.	Для включения всех настроек выберите [АКТИВИР]. Чтобы вернуться к нормальному режиму работы, нажмите и удерживайте кнопку ДИСПЛЕЙ дольше 5 секунд.
ALERT MAIL	Если задано [ВКЛ.] и монитор соединен с сетью, при возникновении ошибки монитор может посылать электронное сообщение. Настройки почтового уведомления требуется задать на HTTP-сервере монитора. См. <a href="#">стр. 57</a> .
СБРОС	Восстановление всех заводских настроек меню безопасности, исключая [ВРЕМЯ ЗАДЕРЖКИ ВКЛЮЧ] и [НАСТРОЙКИ БЕЗОПАСНОСТИ].

# СИСТЕМА

МЕНЮ СИСТЕМЫ	
ДАННЫЕ О МОНИТОРЕ	Показывает название модели, серийный номер и версию прошивки монитора. [СОХРАН. УГЛЕР.]: отображение оценки снижения выброса CO <sub>2</sub> в кг. Коэффициент углеродного следа при вычислении снижения выбросов CO <sub>2</sub> основывается на данных ОЭСР (издание 2008 г.). [ПОТРЕБЛЕНИЕ CO <sub>2</sub> ]: отображение оценочной информации о потреблении CO <sub>2</sub> в кг. Это оценка является арифметической, а не фактическим значением. Эта оценка основана на версии без дополнений.
ПРОШИВКА	Показывает текущую версию прошивки монитора.
АДРЕС MAC	Показывает АДРЕС MAC монитора.
ДАТА И ВРЕМЯ	ПРИМЕЧАНИЕ. Если питание монитора отключено в течение двух недель, часы перестают работать. В этом случае необходимо заново настроить параметр [ДАТА И ВРЕМЯ].
ГОД	Задаёт текущий год. Нажмите кнопку + или – на пульте ДУ для циклического переключения текущего года.
МЕСЯЦ	Задаёт текущий месяц. Нажмите кнопку + или – на пульте ДУ для циклического переключения текущего месяца.
ДЕНЬ	Задаёт текущий день месяца. Нажмите кнопку + или – на пульте ДУ для циклического переключения текущего дня.
ВРЕМЯ	Задаёт текущее время. Выделите поле часов, затем нажмите кнопку + или – на пульте ДУ для циклического переключения текущего часа. Повторите те же действия в поле минут. ПРИМЕЧАНИЕ. <ul style="list-style-type: none"> <li>Часы монитора работают в 24-часовом формате.</li> <li>Если монитор установлен в регионе, где сейчас действует режим летнего времени, задайте в поле ВРЕМЯ то время, которое было бы в данный момент, если бы режим летнего времени не действовал. Затем включите функцию [ЛЕТНЕЕ ВРЕМЯ], чтобы часы автоматически настроились на текущее время.</li> </ul>
ТЕКУЩАЯ ДАТА И ВРЕМЯ	Показывает текущую дату и время. Эта дата не отражает изменения в настройках даты и времени, пока на пульте ДУ не нажата кнопка НАСТРОЙКА.
ЛЕТНЕЕ ВРЕМЯ	Автоматически переключает часы, работающие в реальном времени, на летнее время. ПРИМЕЧАНИЕ. Задайте настройку [ДАТА И ВРЕМЯ] перед тем, как задавать [ЛЕТНЕЕ ВРЕМЯ].
ЛЕТНЕЕ ВРЕМЯ	Автоматически корректирует текущее время, если, в соответствии с заданными в этом меню начальной и конечной датой, действует режим летнего времени.
НАЧАЛО МЕСЯЦА	Месяц, день и время начала действия режима летнего времени.
ОКОНЧ. МЕСЯЦА	Месяц, день и время окончания действия режима летнего времени.
РАЗН. ВО ВРЕМ.	Разница во времени для настройки часов, работающих в реальном времени. Когда начнет действовать режим летнего времени, часы, работающие в реальном времени, будут переведены на данное количество часов.
ВНЕШНЕЕ УПРАВЛЕНИЕ	Задаёт численный идентификатор монитора и привязывает монитор к группам.
НОМЕР МОНИТОРА	Задаёт численный идентификатор монитора в диапазоне 1–100. Это число также используется системой дистанционного управления в режиме идентификации. ПРИМЕЧАНИЕ. Настоятельно рекомендуется применять индивидуальную идентификацию и управление мониторами.
ID ГРУППЫ	Эта функция привязывает мониторы к группам, что позволяет отправлять команду одновременно на все мониторы. Однако только экраны с совпадающим ID ГРУППЫ будут эту команду выполнять. ID ГРУППЫ даёт возможность целенаправленно обращаться к определенной группе мониторов, используя одну команду для высокоскоростной параллельной работы. Это очень удобно при использовании определенных сценариев, например при быстром переключении видеовходов или использовании конфигурации составного экрана на одной видео-стене. Функция [ID ГРУППЫ] используется только через команды RS-232C из программного обеспечения или системы управления. Мониторы можно привязывать к любому из 10 доступных идентификаторов групп, от A до J. Коды команд монитора указаны в файле External_Control.pdf (см. стр. 73).
РАЗЪЕМ УПРАВЛЕНИЯ	Выбирается разъем управления, [RS-232C] или [ЛОКАЛЬНАЯ СЕТЬ].
ЯЗЫК	Выбирается язык экранного меню.

МЕНЮ СИСТЕМЫ	
OSD	
ВРЕМЯ РАБ. ЭКРАН. М.	Отключение OSD после периода бездействия. Диапазон значений: от 10 до 240 секунд.
ПОЛОЖЕНИЕ OSD	Настройка положения экранного меню на экране.
РАЗМЕР OSD	Изменяет размер меню на экране.
OSD ИНФОРМАЦИИ	Автоматический показ или отсутствие показа информации о мониторе при включении питания, переключении входа или изменении текущего сигнала входа. В состав информации входят текущий вход, источник аудио, соотношение сторон, разрешение и частота обновления. Также отображаются идентификатор и IP-адрес монитора, если для них не задана настройка ВЫКЛ. Экранное меню информации также отображается при нажатии кнопки ДИСПЛЕЙ на пульте ДУ. Эту функцию дистанционного управления невозможно отключить.
ДАННЫЕ О СОЕДИН.	Выберите, следует ли отображать [АДРЕС IP], когда [OSD ИНФОРМАЦИИ] задано как [ВКЛ]. Информация задается в [ДАННЫЕ О СЕТИ] в [СЕТЬ].
ПОВОРОТ OSD	Выбирается горизонтальная или вертикальная ориентация OSD. ПРИМЕЧАНИЕ. Настройки экранного меню в режиме [ГОРИЗ. ПОЛ.] сохраняются в режиме [ВЕРТИК. ПОЛ.]
ГОРИЗ. ПОЛ.	Отображение экранного меню в горизонтальном положении.
ВЕРТИК. ПОЛ.	Отображение экранного меню в вертикальном положении.
УКАЗАТЕЛЬ КНОПОК	Когда открыто экранное меню, на экран выводится указатель кнопок управления монитором. Указатель кнопок соответствует панели кнопок управления монитора и не перемещается, если изменяется ПОЛОЖЕНИЕ OSD. Это визуальный указатель положения кнопок для удобного доступа к функциям без использования пульта ДУ.
НАСТРОЙКА КЛОНИРОВАНИЯ	Копирование некоторых параметров экранного меню на другие мониторы с помощью USB-накопителя (FAT16, FAT32). ПРИМЕЧАНИЕ. При отключении монитора выбранная для копирования настройка будет сброшена до значения по умолчанию.
ВЕСЬ ВХОД	Если выбрана эта опция, копируются все настройки входного терминала.
ВХОД	Копируются все выбранные настройки.
ИЗОБРАЖЕНИЕ	
ЗВУК	
ГРАФИК	
ГНЕЗДО	
СЕТЬ	
ЗАЩИТА	
СИСТЕМА	
НТТР	
КОПИР - ЧТЕН USB	Импортирует экспортированный файл настроек и перезаписывает текущие настройки экранного меню.
КОПИР - ЗАПИСЬ USB	Экспортирует настройки монитора на USB-накопитель. Выделите и нажмите НАСТРОЙКА, чтобы выбрать каждую настройку для копирования на другие мониторы, или выберите [ВЕСЬ ВХОД]. Выделите [ДА] и нажмите НАСТРОЙКА, чтобы начать копирование настроек.
ИНДИКАТОР ПИТАНИЯ	Включает или выключает светодиод, показывающий, что монитор включен и работает в активном режиме. Если выбрано [ВЫКЛ.], светодиод питания монитора не будет гореть.
НАСТР. ОТКЛ. ЗВУКА	Позволяет отключить звук для аудио- и видеовыхода монитора. АУДИО: При нажатии кнопки ОТКЛ. ЗВУКА отключается аудиовыход монитора. ВИДЕО: При нажатии кнопки ОТКЛ. ЗВУКА отключается видеовыход монитора. АУДИО И ВИДЕО: При нажатии кнопки ОТКЛ. ЗВУКА отключается аудио- и видеовыход монитора. ПРИМЕЧАНИЕ. Параметр ОТКЛ. ЗВУКА отменяется в следующих случаях: <ul style="list-style-type: none"> <li>При изменении [ВХОД], переключении главного выключателя питания, выключении/включении с помощью кнопки  на пульте дистанционного управления или основном блоке, возврате из режима энергосбережения, изменении [НАСТР. ОТКЛ. ЗВУКА], изменении [АУДИОРЕЖИМ], когда громкость изменяется с помощью пульта дистанционного управления или кнопки на основном блоке, или когда изменяется видеосигнал (разрешение/частота сканирования).</li> </ul>
UPDATE FIRMWARE	Обновление прошивки посредством подключения к монитору USB-накопителя (FAT16, FAT32) с файлом образа ПРОШИВКИ (PAC-файл).
СБРОС	Восстанавливает все заводские настройки системного меню, кроме [ЯЗЫК], [ПОВОРОТ OSD], [УКАЗАТЕЛЬ КНОПОК] и [ДАТА И ВРЕМЯ].
СБРОС ЗАВОД УСТАНОВОК	
СБРОС	Все параметры восстанавливаются до заводских настроек.

# Приложение D Информация производителя о потребляемой энергии и вторичной переработке

## Эта глава включает:

- ⇒ «Утилизация изделий NEC» на стр. 92
- ⇒ «Энергосбережение» на стр. 92
- ⇒ «Маркировка WEEE (Директива Евросоюза 2012/19/ЕС и поправки)» на стр. 93

NEC DISPLAY SOLUTIONS уделяет большое значение охране окружающей среды и рассматривает вопрос утилизации в качестве приоритетного в решении проблемы загрязнения окружающей среды. Мы разрабатываем экологически безвредные продукты, участвуем в разработке независимых стандартов таких организаций, как ISO (Международная организация по стандартизации) и ТСО (шведская конфедерация профессиональных служащих) и создаем продукты, соответствующие этим стандартам.



## Утилизация изделий NEC

---

Целью утилизации является исключение нанесения вреда окружающей среде благодаря повторному использованию, модернизации, восстановлению или переработке материалов. Благодаря специальным площадкам для утилизации все вредные для окружающей среды компоненты могут быть надлежащим образом утилизированы и безопасно уничтожены. Для обеспечения максимальной эффективности утилизации своих продуктов компания NEC DISPLAY SOLUTIONS предлагает различные способы утилизации, а также предоставляет рекомендации, как по истечении срока службы утилизировать продукт, не причиняя ущерба окружающей среде.

Всю необходимую информацию об утилизации продуктов, а также информацию о предприятиях, занимающихся утилизацией в каждой стране, можно найти на следующих веб-сайтах:

<https://www.nec-display-solutions.com/p/greenvision/en/greenvision.xhtml> (в Европе)

<https://www.nec-display.com> (в Японии)

<https://www.necdisplay.com> (в США).

## Энергосбережение

---

Данный монитор обладает расширенными возможностями энергосбережения. При отправке на монитор сигнала Управления питанием монитора включается режим энергосбережения. Монитор начинает работать в унифицированном энергосберегающем режиме.

Для получения дополнительной информации посетите сайты:

<https://www.necdisplay.com> (в США)

<https://www.nec-display-solutions.com/> (в Европе)

<https://www.nec-display.com/global/index.html> (во всем мире)

Для требования ErP/для требования ErP (режим ожидания сети)

За исключением условий, перечисленных ниже:

Для параметра [ЭНЕРГОСБЕРЕЖЕНИЕ] установлено [ОТКЛЮЧИТЬ].

Для параметра [ЭЛЕКТРОП. ГНЕЗДА] задано [ВКЛ.].

Для параметра [СЕС] задано [РЕЖИМ1] или [РЕЖИМ2].

Монитор использует дополнительную панель.

Для параметра [РЕЖИМ] задано [НИЗКОЕ ЭЛЕКТРОПИТ.] в [НАСТРОЙКИ ПИТАНИЯ].

Параметр [АВТ. ИЗМЕНЕНИЕ ВХОДА] задан на любое значение, кроме [НЕ ФУНКЦ].

Для параметра [USB-УСИЛИТЕЛЬ] задано [ВКЛ.].

Для [БЫСТРЫЙ ЗАПУСК] выбрано [ВКЛЮЧИТЬ].

Энергопотребление (Желтое свечение): 2,0 Вт или менее.

Время для функции управления питанием: 10 сек. (Настройка по умолчанию).

Энергопотребление (Желтое мигание): 0,5 Вт или менее.

Время для функции управления питанием: 3 мин. (Настройка по умолчанию).



## Маркировка WEEE (Директива Евросоюза 2012/19/ЕС и поправки)



### Утилизация изделия: в Европейском союзе

Согласно требованиям законодательства Европейского союза, действующего в каждом отдельном государстве-члене Союза, электротехнические и электронные изделия, которые промаркированы соответствующим знаком (см. рис. слева), следует утилизировать отдельно от обычных бытовых отходов. В эту группу входят мониторы и электротехнические компоненты, такие как сигнальные кабели и кабели питания. Для утилизации таких изделий следуйте указаниям местных властей или обратитесь в магазин, в котором вы приобрели данное изделие, либо следуйте условиям соответствующего законодательного акта или соглашения, если таковые имеются. Данный знак на электротехнических и электронных изделиях действует только для стран-членов Европейского союза.

### За пределами Европейского союза

При необходимости утилизации электротехнических и электронных изделий за пределами Европейского союза обратитесь к местным органам надзора для выяснения действующих правил утилизации.



**Для стран Евросоюза:** Зачеркнутый мусорный контейнер обозначает, что использованные батарейки следует складывать отдельно от обычных бытовых отходов. Согласно требованиям существует отдельная система сбора отходов для надлежащего обращения с использованными батарейками и их утилизации.

**Согласно Директиве ЕС 2006/66/ЕС и поправкам к ней батарейки запрещается утилизировать ненадлежащим образом. Батарейки должны складываться отдельно и утилизироваться местной службой.**

Дата изготовления указана на картонной коробке. Ознакомьтесь с ней.

Импортер – НЭК Дисплей Солюшенс Европа ГмбХ  
119034, Москва, Турчанинов переулок, д. 6, строение 2, офис 39-50.

NEC Display Solutions, Ltd. 4-28, Mita 1-chome, Minato-ku, Tokyo, Japan

Сделано в Китае

Вы можете связаться с представительством НЭК Дисплей Солюшенс Европа в России, по адресу электронной почты [info-cis@nec-displays.com](mailto:info-cis@nec-displays.com), или получить необходимую информацию на нашем сайте <https://www.nec-display-solutions.ru>